

# **TOSHIBA**

## **INSTRUCȚIUNI DE OPERARE**

**TELEVIZOR COLOR CU TELECOMANDĂ**

## Cuprins

Informații despre siguranță .....	4
Marcaje pe produs .....	4
Funcții .....	8
Accesorii incluse .....	8
Notificări pentru modul standby .....	8
Comenzile și operarea televizorului .....	9
Introducerea bateriilor în telecomandă .....	9
Conectare la sursa de alimentare .....	9
Conexiune antenă .....	9
Notificare .....	10
Telecomandă .....	11
Conexiuni .....	12
Pornire/Oprire .....	13
Prima Instalare .....	13
Media Playback prin intrare USB .....	14
Înregistrarea unui program .....	14
Înregistrare cu defazare temporală .....	15
Înregistrare instantanee .....	15
Vizualizarea programelor înregistrate .....	15
Configurare înregistrări .....	15
Meniu Navigator media .....	16
FollowMeTV (dacă este disponibilă) .....	16
Transmitere CEC și CEC RC .....	16
Manual electronic .....	17
Reguli Generale de Utilizare a Televizorului .....	22
Folosirea Listei de Canale .....	22
Configurarea Setărilor parentale .....	22
Ghid programe electronic (GPE) .....	22
Servicii Teletext .....	23
Actualizare software .....	23
Depanare & Sfaturi .....	24
Moduri Tipice de Afișare la Intrarea PC .....	25
Compatibilitatea AV și a semnalului HDMI .....	25
Formate de fișiere video compatibile cu modul USB .....	26
Formate de fișiere imagine compatibile cu modul USB .....	26
Formate de fișiere audio compatibile cu modul USB .....	27
Formate de fișiere de subtitrare compatibile cu modul USB .....	28
Rezoluțiile DVI suportate .....	28
Specificații transmițător LAN wireless(**) .....	31
Portal Internet .....	33
Browser de internet .....	34
Sistem HBBTV .....	34
Smart Center .....	35

## Informații despre siguranță

	<b>ATENȚIE</b> <b>RISC DE ELECTROCUTARE NU DESCHIDEȚI</b>	
<b>ATENȚIE:</b> PENTRU A REDUCE RISCUL DE ELECTROCUTARE, NU ÎNDEPĂRȚAȚI CARCASA (SAU CAPACUL DIN SPATE). NU EXISTĂ PIESE PENTRU REPARARE ÎNĂUNTRU. LUCRĂRILE DE SERVICE TREBUIE REALIZATE DE PERSONAL DE SERVICE CALIFICAT.		

În cazul unor condiții meteorologice extreme (furtuni, fulgere) și perioadelor lungi de inactivitate (atunci când plecați în concediu), deconectați televizorul de la rețeaua electrică.

Ștecherul de la rețea este utilizat pentru a deconecta televizorul de la rețea și, prin urmare, trebuie să fie în permanență utilizabil. Dacă televizorul nu este deconectat electric la rețea, dispozitivul va continua să fie alimentat pentru toate situațiile, chiar dacă televizorul este în modul standby sau oprit.

**Notă:** Urmăriți instrucțiunile de pe ecran pentru a utiliza funcțiile corespunzătoare.

## IMPORTANT - Citiți toate aceste instrucțiuni înainte de a instala sau utiliza televizorul

**⚠ AVERTISMENT:** Acest dispozitiv este conceput pentru a fi folosit de persoane (inclusiv copii) care sunt capabile / experimentate în operarea unui astfel de dispozitiv nesupravegheate, cu excepția cazului în care au primit instrucțaj referitor la folosirea acestui dispozitiv de către o persoană responsabilă cu siguranța lor.

- Folosiți acest televizor la o altitudine de mai puțin de 2.000 de metri peste nivelul mării, în locuri uscate și în regiuni cu climate moderate sau tropicale.
- Televizorul are ca domeniu de utilizare gospodăria sau alte domenii similare, dar poate fi folosit și în locuri publice.
- În scopul ventilării, lăsați cel puțin 5 cm de spațiu în jurul televizorului.
- Ventilația nu trebuie obținută prin acoperirea sau blocarea orificiilor de ventilație cu obiecte, precum ziare, fețe de masă, perdele etc.
- Cablul de alimentare ar trebui să fie ușor accesibil. **Nu așezați televizorul, mobilierul etc. pe cablul de alimentare.** Un cablu de alimentare deteriorat poate duce la incendiu sau electrocutare. Manevrați cablul de alimentare de ștecher, **nu** deconectați televizorul trăgând de cablul de alimentare. Nu atingeți cablul de alimentare/ștecherul dacă aveți mâinile ude, deoarece ați putea provoca un scurtcircuit sau un șoc electric. Nu înnoțați cablul de alimentare și nu îl legați de alte cabluri. Atunci când este deteriorat, acesta trebuie să fie înlocuit exclusiv de personal calificat.
- Nu expuneți televizorul la scurgeri sau stropiri cu lichide și nu plasați obiecte umplute cu lichide, precum vase, căni etc. pe sau





deasupra televizorului (ex. pe polițe deasupra unității).

- Nu expuneți televizorul în lumina directă a soarelui și nu plasați flăcări deschise precum lumânările, deasupra sau în apropierea televizorului.
- Nu plasați surse de căldură precum încălzitoare electrice, radiatoare etc. lângă televizor.
- Nu plasați televizorul pe podea sau pe suprafețe înclinată.
- Pentru a evita pericolul de sufocare, nu țineți pungi de plastic la îndemâna bebelușilor, a copiilor sau animalelor domestice.
- Atașați cu atenție standul la televizor. Dacă standul e prevăzut cu șuruburi, strângeți șuruburile bine pentru a evita înclinarea televizorului. Nu strângeți prea tare șuruburile și montați adecvat cauciucurile standului.
- Nu aruncați bateriile în foc sau cu materiale periculoase sau inflamabile.

**Atenție:** Bateriile nu trebuie expuse la căldură excesivă, precum razele soarelui, focul sau altele.

**ATENȚIE** - presiunea excesivă a sunetului în căști sau difuzoare poate provoca pierderea auzului.

**CEL MAI IMPORTANT – nu lăsați NICIODATĂ pe nimeni, mai ales pe copii, să împingă sau să lovească ecranul sau să introducă diverse lucruri în golurile carcasei sau în alte orificii.**

 Atenție	Pericol de rănire gravă sau deces
 Risc de electrocutare	Risc de înaltă tensiune
 Mentenanță	Componentă importantă întreținere

## Marcaje pe produs

Următoarele simboluri sunt folosite **pe produs** ca marcator pentru restricțiile și măsurile de precauție și instrucțiunile de siguranță. Fiecare explicație va fi luată în considerare acolo unde produsul poartă exclusiv semnele corespunzătoare. Țineți cont de aceste informații din motive de siguranță.



**Echipament clasa II:** Acest aparat este conceput astfel încât să nu necesite o legătură de siguranță de împământare.



**Echipament de clasa II cu împământare funcțională:** Acest aparat este conceput astfel încât să nu necesite o legătură de siguranță de împământare, împământarea e folosită în scopuri funcționale.



**Conexiune de împământare de protecție:** Borna marcată este pentru conectarea conductorului protector de împământare asociat cu firele de alimentare.



**Bornă sub tensiune periculoasă:** Borna (bornele) marcate este/sunt sub tensiune în condiții normale de funcționare.

**Atenție, vezi instrucțiunile de funcționare:**

Zona (zonele) marcată (marcate) conțin(e) baterii cu celule sau pile care pot fi înlocuite de utilizator.

**CLASS 1  
LASER PRODUCT**

**Produs laser de clasa**

**1:** Acest produs conține o sursă laser de clasa 1 care este sigur în condiții de funcționare rezonabile și previzibile.

**AVERTISMENT**

Nu ingerați bateria, prezintă pericol de arsuri chimice.

Acest produs sau accesorii furnizate împreună cu produsul pot conține o baterie cu celule sau pile. În cazul în care bateria de ceas este ingerată, aceasta poate provoca arsuri interne grave în decurs de 2 ore și poate provoca moartea.

Nu lăsați bateriile noi sau utilizate la îndemâna copiilor.

În cazul în care compartimentul bateriei nu se închide, încetați a mai folosi produsul și nu îl lăsați la îndemâna copiilor.

În cazul în care credeți că există posibilitatea ca bateriile să fi fost înghițite sau introduse în orice parte a corpului, solicitați imediat asistență medicală.

**AVERTISMENT**

Nu puneți niciodată televizorul într-un loc instabil sau înclinat. Un televizor poate cădea, provocând vătămări serioase sau chiar moartea. Majoritatea accidentelor, mai ales cele suferite de copii, pot fi evitate dacă luați simple măsuri de precauție, precum;

- Folosirea dulapurilor sau a suporturilor recomandate de producătorul televizorului.
- Folosirea de corpuri de mobilă care pot susține greutatea televizorului.
- Asigurați-vă că marginea televizorului nu depășește corpul de mobilă pe care este așezat.
- Nu plasați televizorul pe corpuri de mobilă înalte (de exemplu, dulapuri sau biblioteci) fără a ancora atât mobila cât și televizorul de un suport adecvat.
- Nu așezați televizorul pe haine sau alte materiale interpusă între televizor și suportul pe care este așezat.
- Instruiți copiii cu privire la pericolele legate de escaladarea mobilei pentru a ajunge la televizor sau la butoanele de comandă ale acestuia. Dacă televizorul dvs. existent rămâne în incintă și este mutat, țineți cont de aceleași avertizări de mai sus.

**AVERTISMENTE PENTRU  
MONTAREA PE PERETE**

- Citiți instrucțiunile înainte de montarea televizorului pe perete.
- Setul de montare pe perete este opțional. Puteți obține de la dealerul dvs. local, dacă nu e furnizat împreună cu televizorul.
- Nu instalați televizorul pe plafon sau pe un perete înclinat.
- Folosiți șuruburi speciale pentru montarea pe perete și alte accesorii.
- Strângeți bine șuruburile de montare pe perete pentru a preveni căderea peretelui. Nu strângeți prea tare șuruburile.

**AVERTISMENT**

Aparatele conectate la împământarea de protecție a clădirii prin priza de alimentare sau prin intermediul altor dispozitive cu o conexiune pentru împământare – și la un sistem de distribuție TV folosind un cablu coaxial, pot constitui în unele condiții pericol de incendiu. Conexiunea la un sistem de distribuție a programelor TV trebuie efectuată prin intermediul unui aparat care oferă izolație electrică sub un anumit interval de frecvență (izolator galvanic, vezi EN 60728-11).

Folosirea funcțiilor speciale pentru a schimba dimensiunea imaginii afișate (de exemplu, schimbarea raportului înălțime/lățime) cu scopul de afișare publică sau câștig comercial poate încălca legile privind drepturile de autor.

Panourile LCD sunt produse de înaltă tehnologie, dar unora din unele părți ale ecranului ar putea lipsi elemente ale imaginii sau acestea pot prezenta puncte luminoase. Acesta nu este un defect.

Aparatul trebuie alimentat de la o priză de 220-240 V AC 50 Hz. Asigurați-vă că televizorul nu stă pe cablu de alimentare. NU tăiați ștecărul acestui aparat, deoarece are încorporat un filtru de interferențe radio special și îndepărtarea acestuia va afecta funcționarea televizorului. Acesta trebuie înlocuit numai cu o sursă de alimentare aprobată, de tensiune corectă. **DACĂ AVEȚI ÎNDOIELI, CONSULTAȚI UN ELECTRICIAN.**

**Specificațiile pot fi modificate fără notificare prealabilă.**

## Informații legate de mediu

Acest televizor a fost conceput pentru a respecta mediul înconjurător. Pentru a reduce consumul de energie, puteți urma acești pași:

Dacă setați opțiunea **Economisire energie** la **Minim**, **Mediu**, **Maxim** sau **Auto** televizorul va reduce consumul de energie în mod corespunzător. Dacă doriți să setați **Lumina de fundal** la o valoare fixă setați ca **Personalizată** și reglați manual **Lumina de fundal** (localizată sub setarea **Economisire energie**), cu ajutorul butoanelor Stânga sau Dreapta de pe telecomandă. Setați ca **Off** pentru a dezactiva această setare.

**Observație:** Opțiunile de **Economisire energie** disponibile pot diferi în funcție de **Modul** selectat din meniul Sistem>Imagine.

Setările de **Economisire energie** pot fi găsite în meniul **Sistem>Imagine**. Unele setări de imagine nu pot fi modificate.

Dacă butonul Dreapta este apăsat în timp ce opțiunea **Auto** este selectată sau butonul Stânga în timp ce opțiunea **Personalizat** este selectată, mesajul „**Ecranul se va opri în 15 secunde.**” va fi afișat pe ecran. Selectați **Continuați** și apăsați **OK** pentru a opri ecranul imediat. Dacă nu acționați niciun buton, ecranul se va opri în 15 secunde. Acționați orice buton de pe telecomandă sau de pe televizor pentru a activa din nou ecranul.

**Observație:** Opțiunea **Ecran oprit** nu este disponibilă dacă **Modul** este setat pe **Joc**.

Atunci când nu utilizați televizorul, opriți-l sau deconectați-l de la fișa de conectare la sursa de alimentare principală. Astfel, consumul de energie va fi redus.

### Eliminarea...

Următoarele informații sunt valabile doar pentru statele membre EU:

#### Eliminarea produselor

Simbolul pubelei tăiate indică faptul că produsele trebuie colectate și eliminate separat de deșeurile menajere.

Bateriile integrate și acumuloarele pot fi eliminate împreună cu produsul. Acestea vor fi separate la centrele de reciclare.

Bara de culoare neagră indică faptul că produsul a fost pus pe piață după data de 13 august 2005.

Participând la colectarea diferențiată a produselor și bateriilor, contribuiți la eliminarea corectă a produselor și bateriilor și deci la prevenirea potențialelor efecte negative asupra mediului înconjurător și a sănătății umane.

Pentru informații detaliate despre programele de colectare și reciclare disponibile în țara dumneavoastră, vă rugăm să contactați primăria locală sau magazinul de unde ați cumpărat produsul.



#### Eliminarea bateriilor și/sau acumuloarelor

Simbolul pubelei tăiate indică faptul că bateriile și/sau acumuloarele trebuie colectate și eliminate separat de deșeurile menajere.

Dacă bateria sau acumulatorul conține valori de plumb (Pb), mercur (Hg) și/sau cadmiu (Cd) superioare celor

specificate în Directiva europeană privind bateriile, atunci simbolurile chimice pentru plumb (Pb), mercur (Hg) și/ sau Cadmiu (Cd) vor fi prezente sub simbolul pubelei tăiate.

Participând la colectarea diferențiată a bateriilor, contribuiți la eliminarea corectă a produselor și bateriilor și deci la prevenirea potențialelor efecte negative asupra mediului înconjurător și sănătății umane. Pentru informații detaliate despre programele de colectare și reciclare disponibile în țara dumneavoastră, vă rugăm să contactați primăria locală sau magazinul de unde ați cumpărat produsul.



## Informații REACH

Regulamentul Uniunii Europene (UE) privind produsele chimice, REACH (înregistrarea, evaluarea, autorizarea și restricționarea substanțelor chimice), intrat în vigoare la 1 iunie 2007, cu termene limită în etape până în 2018.

Toshiba va îndeplini toate cerințele REACH și își asumă angajamentul de a furniza clienților informații cu privire la prezența în articolele noastre a substanțelor incluse pe lista substanțelor candidate în conformitate cu regulamentul REACH.

Vă rugăm să consultați următorul site web [www.toshiba-tv.com](http://www.toshiba-tv.com) pentru informații privind prezența în articolele noastre a substanțelor incluse pe lista substanțelor candidate în conformitate cu regulamentul REACH cu o concentrație de peste 0.1 % din greutate.

Declarația de conformitate EU



Acest produs conține marcaj CE în conformitate cu Directivele Europene corespunzătoare.

Responsabil pentru marca CE este Vestel UK, Langley, Berkshire, SL3 6EZ.

Acest produs conține marcaj CE în conformitate cu Directivele Europene corespunzătoare, mai ales RoDirectiva HS 2011/65/UE. În plus, produsul este conform cu Directiva privind Proiectarea Ecologică 2005/32/CE (EuP) și 2009/125/EC (ErP) și măsurile de implementare aferente.

Acest echipament respectă cerințele din Reglementarea tehnică privind limitarea utilizării anumitor substanțe periculoase pentru echipamente electrice și electronice.

## Funcții

- Televizorul suportă Ultra HD (Definiție ultra înaltă - cunoscută și sub denumirea 4K) care oferă rezoluția de 3840 x 2160 (4K:2K). Aceasta reprezintă de 4 ori rezoluția televizorului Full HD dublând numărul de pixeli ai televizorului Full HD atât pe orizontală, cât și pe verticală. Conținuturile Ultra HD sunt suportate din intrările USB HDMI și peste transmisiunile DVB-T2 și DVB-S2.
- Televizor color cu telecomandă.
- Televizor digital/cablu/satelit complet integrat (DVB-T-T2/C/S-S2)
- Opțiunea de instalare Fransat
- Intrări HDMI pentru a conecta alte dispozitive la mufele HDMI.
- Intrare USB
- Sistemul meniului OSD
- Priză Scart pentru dispozitive externe (cum ar fi DVD Playere, PVR, jocuri video, etc.)
- Sistem de sunet stereo.
- Teletext
- Conectare căști.
- Sistem de programare automată.
- Căutare manuală
- Oprire automată după maximum opt ore.
- Oprire automată
- Blocare
- Comutare automată sunet mut atunci când nu există nicio transmisiune.
- Redare NTSC.
- AVL (Limitare automată a volumului)
- PLL (Căutare de frecvență).
- Intrare PC.
- Modul joc (opțional).
- Funcție fără imagine
- Înregistrare programe
- Defazare program
- Ethernet (LAN) pentru conectivitate și servicii Internet
- Suport WIFI 802.11 a/b/g/n integrat
- Partajare Audio Video
- HbbTV

## Accesorii incluse

- Telecomandă
- Baterii: 2 x AAA
- Ghid de pornire rapidă
- Fișă Produs

E posibil ca unele funcții să nu fie disponibile în funcție de modelul dvs. de televizor, verificați fișa produsului pentru specificațiile produsului dvs.

Pentru mai multe informații detaliate asupra instalării, funcționării și a controlului, consultați manualul complet pe site-ul nostru la <http://www.toshiba-tv.com>

## Notificări pentru modul standby

Dacă televizorul nu primește niciun semnal de intrare (de exemplu, de la o antenă sau sursă HDMI) timp de 3 minute, va intra în standby. Când porniți apoi televizorul, va fi afișat următorul mesaj: **"Televizorul a fost comutat automat în modul standby deoarece nu a existat semnal o perioadă lungă de timp."** Apăsăți **OK** pentru a continua.

Dacă televizorul este pornit și nu este utilizat o anumită perioadă de timp, acesta va intra în modul standby. Când porniți apoi televizorul, va fi afișat următorul mesaj. **„Televizorul a fost comutat automat în modul standby deoarece nu a fost efectuată nicio operațiune o perioadă lungă de timp.”** Apăsăți **OK** pentru a continua.

## Comenzile și operarea televizorului

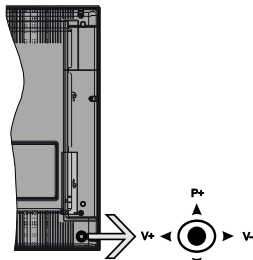

Maneta de control vă permite să controlați funcțiile Volum/ Program/ Sursă și Standby-On ale televizorului.

**Notă:** Poziția manetei de control poate diferi în funcție de model.

**Pentru a modifica volumul:** Măriți volumul apăsând maneta în dreapta. Reduceți volumul apăsând maneta în stânga.

**Pentru a schimba canalul:** Derulați printre canalele memorate apăsând pe partea superioară sau inferioară a butonului

**Pentru a schimba sursa:** Apăsați centrul manetei de două ori, iar pe ecran se va afișa lista cu surse. Derulați printre sursele disponibile apăsând maneta în sus și în jos.

**Pentru a opri televizorul:** Apăsați în jos pe partea centrală a manetei și țineți-o apăsată câteva secunde; televizorul va intra în modul standby.

**Pentru a porni televizorul:** Apăsați centrul manetei, iar televizorul va porni.

**Notă:** Meniul principal OSD nu poate fi afișat via butonul de control.

### Folosirea telecomenzii

Apăsați butonul **Menu** de pe telecomandă pentru a afișa ecranul cu meniul principal. Utilizați butoanele direcționale pentru a selecta o filă de meniu și apăsați OK pentru a intra. Utilizați butoanele direcționale din nou pentru a selecta sau pentru a seta un element. Apăsați butoanele **Return/Back** sau **Menu** pentru a ieși din ecranul unui meniu.

### Selectarea semnalului

După ce ați conectat sistemele externe la televizor, puteți comuta pe diferite surse de semnal. Apăsați butonul **Source** de pe telecomandă în mod consecutiv pentru a selecta diferite surse.

### Schimbarea canalelor și reglarea volumului

Puteți să schimbați canalul și să reglați volumul utilizând butoanele **Volum +/-** și **Programe +/-** de pe telecomandă.

## Introducerea bateriilor în telecomandă

Scoateți cu grijă capacul din partea din spate a telecomenzii. Introduceți două baterii de tip **AAA**. Asigurați-vă că însemnele (+) și (-) corespund (respectați polaritatea corectă). Montați înapoi capacul.



## Conectare la sursa de alimentare

**IMPORTANT:** Televizorul este conceput să funcționeze la o priză de **220-240V CA, 50 Hz**. După despachetare, lăsați televizorul să ajungă la temperatura camerei înainte de a-l conecta la sursa de curent. Introduceți cablul de alimentare în priză.

## Conexiune antenă

Introduceți fișa televizorului cu conexiune prin antenă sau cablu în mufa **INTRARE ANTENĂ (ANT-TV)** sau fișa de satelit la mufa **INTRARE SATELIT (ANT SAT)** aflată în partea din spate jos a televizorului.

## Partea din spate jos a televizorului

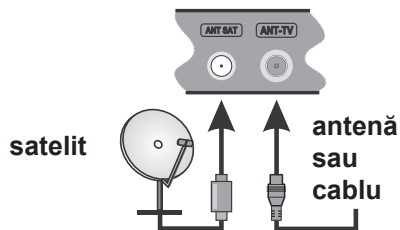

Dacă doriți să conectați un dispozitiv la televizor, asigurați-vă că televizorul și dispozitivul sunt oprite înainte de a realiza orice fel de conexiune. După realizarea conexiunii, puteți porni unitățile și le puteți utiliza.



**DECLARAȚIE PRIVIND MĂRCILE COMERCIALE**

Termenii HDMI și High-Definition Multimedia Interface și simbolul dublu-D sunt mărci comerciale sau mărci comerciale înregistrate ale HDMI Licensing Administrator, Inc. în Statele Unite ale Americii și în alte țări.



Produs sub licența Dolby Laboratories. Dolby Audio și simbolul dublu-D sunt mărci înregistrate ale Dolby Laboratories.

Dolby Audio™ (acceptă Dolby Digital Plus™)



YouTube și sigla YouTube sunt mărci comerciale ale Google Inc.

Pentru brevetele DTS, consultați <http://patents.dts.com>. Produs sub licența DTS Licensing Limited. DTS, Simbolul, & DTS și Simbolul împreună sunt mărci înregistrate și DTS TruSurround este o marcă a DTS, Inc. © DTS, Inc. Toate drepturile rezervate.



Pentru brevetele DTS, consultați <http://patents.dts.com>. Produs sub licența DTS Licensing Limited. DTS, Simbolul, și DTS și simbolul împreună sunt mărci înregistrate și DTS 2.0+Digital este o marcă comercială a DTS, Inc. © DTS, Inc. Toate drepturile rezervate.



Pentru brevetele DTS, consultați <http://patents.dts.com>. Produs sub licența DTS Licensing Limited. DTS, DTS-HD, simbolul & DTS sau DTS-HD și simbolul împreună sunt mărci înregistrate ale DTS, Inc. © DTS, Inc. Toate drepturile rezervate.



DVB este marcă înregistrată a DVB Project.

[1] Conformitatea cu EIA/CEA-861-D se referă la transmiterea semnalelor video digitale cu protecția conținutului digital de bandă lată, standardizată pentru recepția semnalelor video fine. Deoarece această tehnologie evoluează continuu, este posibil ca anumite dispozitive să nu funcționeze în mod corespunzător cu acest televizor.

Acest produs conține tehnologii care se supun anumitor drepturi de proprietate ale Microsoft. Folosirea sau distribuirea acestei tehnologii în afara acestui produs este interzisă fără licențele adecvate de la Microsoft.

Proprietarii conținutului folosesc tehnologie de acces Microsoft PlayReady™ pentru a proteja proprietatea intelectuală, inclusiv conținutul protejat de drepturi de autor. Acest dispozitiv folosește tehnologie PlayReady pentru a accesa conținut protejat PlayReady și/sau conținut protejat WMDRM. Dacă dispozitivul nu reușește să aplice în mod adecvat restricțiile asupra utilizării conținutului, este posibil ca proprietarii conținutului să aibă nevoie de Microsoft pentru a revoca capacitatea dispozitivului de a consuma conținutul protejat PlayReady. Revocarea nu ar trebui să afecteze conținutul neprotejat sau conținutul protejat de alte tehnologii de acces la conținut. Este posibil ca proprietarii conținutului să actualizeze PlayReady pentru a accesa conținutul acestora. Dacă refuzați actualizarea, nu va trebui să accesați conținutul care necesită actualizarea.

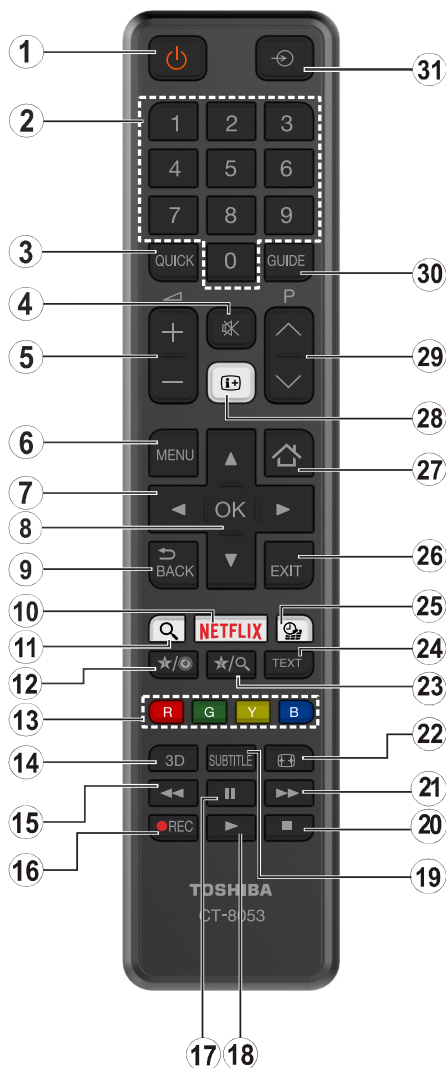

### (\*) BUTONUL MEU 1 & BUTONUL MEU 2:

Aceste butoane pot avea funcții implicite în funcție de model. Totuși, puteți seta o funcție specială pentru aceste butoane prin acționarea lor timp de cinci secunde atunci când aveți o sursă sau un canal dorit. Un mesaj de confirmare va apărea pe ecran. Acum BUTONUL MEU selectat este asociat cu funcția selectată.

Rețineți faptul că atunci când efectuați prima instalare, BUTONUL MEU 1 și 2 va reveni la funcția sa implicită.

1. **Standby:** Închide/Deschide televizorul
2. **Butoane numerice:** Schimbă canalele, introduce un număr sau o literă în caseta de text de pe ecran.
3. **Meniu rapid:** Afișează o listă de meniuri pentru acces rapid
4. **Mute:** Suprimă integral volumul televizorului
5. **Volum +/-**
6. **Meniu:** Afișează meniul televizorului
7. **Butoane direcționale:** Ajută la navigarea în interiorul meniului, al conținutului etc. și afișează subpaginile în modul TXT la apăsarea butonului dreapta sau stânga
8. **OK:** Confirmă selecțiile utilizatorului, menține pagina (în modul TXT), vizualizează lista de canale (în modul DTV)
9. **Înapoi /Revenire:** Revine la ecranul anterior, deschide pagina de index (în modul TXT)
10. **Netflix:** Lansează aplicația Netflix, dacă această funcție este suportată de televizorul dumneavoastră
11. Fără funcție
12. **Butonul meu 1 (\*)**
13. **Butoanele Colorate:** Urmați instrucțiunile de pe ecran pentru funcțiile butoanelor colorate
14. Fără funcție
15. **Înapoi rapid:** Derulează cadrele înapoi în cadrul mediilor de redare, ca de exemplu filme
16. **Înregistrare:** Înregistrează programe
17. **Pauză:** Suspendă derularea suportului media redat, inițiază înregistrarea defazării temporale
18. **Redare:** Începe redarea mediilor selectate
19. **Subtitrări:** Afișează și ascunde subtitrările (acolo unde această opțiune este disponibilă)
20. **Oprire:** Oprește mediul aflat în curs de redare
21. **Înainte rapid:** Derulează cadrele înainte în cadrul mediilor de redare, ca de exemplu filme
22. **Ecran:** Modifică raportul de aspect al ecranului
23. **Butonul meu 2 (\*)**
24. **Text:** Afișează teletextul (acolo unde această opțiune este disponibilă), iar apăsat din nou, suprapune teletextul peste o transmisiune normală (mix)
25. **Navigador media:** Deschide ecranul de navigare media
26. **Ieșire:** Închide și iese din meniurile afișate sau revine la ecranul anterior
27. **Internet:** Deschide pagina portalului, unde puteți accesa numeroase aplicații bazate pe internet
28. **Informațiile:** Afișează informații despre conținutul de pe ecran, prezintă informații ascunse (relevare - în modul TXT)
29. **Program +/-**
30. **Ghid programe electronic (GPE):** Afișează ghidul de programe electronic
31. **Sursă:** Indică toate sursele de transmisiune și de conținut

Conector	Tip	Cabluri	Dispozitive
	Conexiune Scart (în spate)		
YPbPr   	Conexiune YPbPr Video (în spate)	 Cablul de conectare YPbPr	
	Conexiune HDMI (jos și în lateral)		
	Conexiune VGA (jos)		
INTRARE AUDIO  	Conexiune Audio PC/ YPbPr/AV spate (în spate)	 Cablul Audio YPbPr/PC	
	SPDIF (ieșire optică) Conexiune (inferioare)		
AV SPATE    	Conexiune AV spate (Audio/ Video) (în spate)	 Cablul Audio/Video	
	Conexiune cască (în lateral)		
	Conexiune USB (în spate și în lateral)		
	Conexiune CI (în lateral)		
LAN 	Conexiune Ethernet (inferioare)	 Cablul LAN / Ethernet	
	Conexiune Subwoofer (în spate)(*)		

**NOTĂ:** Atunci când conectați un dispozitiv printr-o intrare YPbPr sau AV laterală, trebuie să utilizați cablurile de conexiune pentru a asigura conexiunea. Consultați ilustrațiile din partea stângă. | Pentru a activa PC / YPbPr audio, va trebui să utilizați intrările audio din spate cu un cablu YPbPr / PC audio pentru conexiune audio. | Dacă prin intermediul mufei SCART este conectat un dispozitiv extern, televizorul va trece automat la modul AV. | Atunci când recepționați canale DTV (Mpeg4 H.264) sau când vă aflați în modul browser media, ieșirea nu va fi disponibilă prin ieșirea scart. | Atunci când utilizați setul de montare pe perete (disponibil în comerț, dacă nu este furnizat), vă recomandăm să conectați toate cablurile în spatele televizorului înainte de a-l monta pe perete. | Introduceți sau îndepărtați modulul CI numai atunci când televizorul este OPRIT. Trebuie să consultați manualul de instrucțiuni al modulului pentru detalii referitoare la setări. | Intrările USB 2.0 din partea din spate și din partea stângă a televizorului acceptă dispozitive de până la 500mA. Conectarea dispozitivelor cu o valoare a curentului de peste 500 mA poate deteriora televizorul dumneavoastră. Dacă e disponibilă, pentru intrarea opțională USB 3.0 din partea stângă a televizorului, care va fi poziționată deasupra celeilalte intrări USB, această valoare limită este 1A. | Când conectați un cablu HDMI la televizorul dvs., utilizați numai un cablu HDMI ecranat (de înaltă calitate) pentru a garanta o imunitate suficientă împotriva radiațiilor parazite a frecvenței. Și asigurați-vă că utilizați un cablu HDMI de înaltă viteză care poate transmite semnale de înaltă definiție, cum ar fi conținuturi 4K, pentru o transmisie fără probleme.



Dacă doriți să conectați un dispozitiv la televizor, asigurați-vă că televizorul și dispozitivul sunt oprite înainte de a realiza orice fel de conexiune. După realizarea conexiunii, puteți porni unitățile și le puteți utiliza.

(\*) Pentru conexiune subwoofer externă

## Pornire/Oprire

### Pentru a porni televizorul

Conectați cablul electric la o sursă electrică cum ar fi o priză de perete (220-240 V CA, 50 Hz).

Pentru a porni televizorul din modul standby:

- Apăsați butonul **Standby**, **Program +/-** sau un buton numeric de pe telecomandă.
- Apăsați în centrul manetei funcționale de pe televizor sau apăsați-l în sus sau în jos până când televizorul iese din standby.

### Pentru a opri televizorul

Apăsați butonul **Standby** de pe telecomandă sau țineți apăsat câteva secunde butonul din mijloc de control până la stingerea televizorului, pentru ca televizorul să intre în modul standby.

### Pentru a opri televizorul complet, scoateți cablul de alimentare din priză.

*Notă: Atunci când televizorul este în modul standby, LED-UL de standby poate clipi pentru a indica faptul că una dintre funcțiile Căutare în standby, Descărcare directă sau Cronometru este activă. Este posibil ca LED-ul să lumineze intermitent atunci porniți televizorul din modul standby.*

## Prima Instalare

*Notă: Dacă urmează să efectuați instalarea FRANSAT, introduceți cardul FRANSAT (opțional) în terminalul de Acces Condiționat al televizorului dvs. înainte să porniți televizorul.*

Când porniți dispozitivul pentru prima dată, este afișat ecranul pentru selectarea limbii. Selectați limba dorită și apăsați butonul **OK**.

În ecranul următor, setați preferințele folosind butoanele direcționale.

*Notă: În funcție de țara selectată, puteți fi rugat să setați și să confirmați un cod PIN în acest moment. Numărul PIN selectat nu poate fi 0000. Trebuie să-l introduceți dacă sunteți rugat să introduceți un cod PIN pentru acțiunile ulterioare ale meniului.*

### Despre Selectarea Tipului de Transmisie

**Antenă Digitală:** Dacă opțiunea de căutare a transmisiei prin **Antenă Digitală** este activată, televizorul va căuta transmisii digitale terestre după ce alte setări inițiale sunt finalizate.

**Cablul Digital:** Dacă opțiunea de căutare a transmisiunilor de **Cablul Digital** este activată, televizorul va căuta transmisiuni prin cablu digital după efectuarea altor setări inițiale. Conform altor preferințe ale dumneavoastră un mesaj de confirmare poate fi afișat înainte de a începe căutarea. Selectați **DA** și apăsați **OK** pentru a continua. Pentru a anula operațiunea, selectați **NU** și apăsați **OK**. Puteți selecta **Rețea** sau seta valori, cum ar fi **Frecvența**, **ID rețea** și **Etapa de căutare**. După ce ați terminat, apăsați butonul **OK**.

*Notă: Durata căutării se va schimba în funcție de **Etapa de Căutare** selectată.*

**Satelit:** Dacă opțiunea de căutare a transmisiei prin Satelit este activată, Televizorul va căuta transmisii digitale prin satelit după ce alte setări inițiale sunt finalizate. Înainte de începerea căutării prin satelit ar trebui realizate niște setări. Înainte să înceapă căutarea prin satelit, un meniu va fi afișat acolo unde puteți selecta începerea unei instalări **Fransat**. Setați **tipul instalării** ca **Operator** și apoi setați **operatorul prin satelit** ca operatorul Fransat respectiv. Apăsați butonul **OK** pentru a începe instalarea. Puteți selecta să începeți o instalare automată sau manuală.

Apăsați pe **OK** pentru a continua. Instalarea Fransat va fi efectuată și transmisiunile vor fi stocate (dacă sunt disponibile).

Dacă setați **tipul instalării** ca **Standard**, puteți continua cu instalarea normală prin satelit și puteți urmări canalele prin satelit.

Puteți începe o Instalare Fransat în orice moment ulterior din meniu **Installation>Automatic channel scan> Satellite**.

Există trei tipuri de selectare a antenei. Puteți selecta **Tipul Antenei** ca **Direct**, **Single Satellite Cable** sau **Comutator DiSEqC** folosind butoanele „◀” sau „▶”.

- **Direct:** Dacă aveți un singur receptor și o antenă de satelit directă, selectați acest tip de antenă. Apăsați **OK** pentru a continua. Selectați un satelit disponibil pe ecranul următor și apăsați **OK** pentru a scana pentru servicii.

- **Single Satellite Cable:** Dacă aveți mai multe receptoare și un sistem single satellite cable, selectați acest tip de antenă. Apăsați **OK** pentru a continua. Configurați setările urmând instrucțiunile de pe ecranul următor. Apăsați **OK** pentru a scana pentru servicii.

- **Comutator DiSEqC:** Dacă aveți mai multe antene de satelit și un **comutator DiSEqC**, selectați acest tip de antenă. Apăsați **OK** pentru a continua. Puteți seta patru opțiuni **DiSEqC** (dacă există) de pe ecranul următor. Apăsați butonul **OK** pentru a scana primul satelit din listă.

**Analog:** Dacă opțiunea de căutare a transmisiei **Analog** este activată, televizorul va căuta transmisii analogice după ce alte setări inițiale sunt finalizate.

În plus, puteți seta tipul de transmisie preferat. Se va acorda prioritate tipului de transmisie selectat în timpul procesului de căutare, iar canalele vor fi enumerate în partea superioară a **Listei de Canale**. După ce ați terminat, apăsați butonul **OK** pentru a continua.

Este afișată o casetă pe ecran care vă cere să activați controlul parental. Dacă selectați **Da**, opțiunile de restricție parentală vor fi afișate. Configurați după dorință și apăsați **OK** când terminați. Selectați **Nu** și apăsați **OK** pentru a avansa, dacă nu doriți să activați restricțiile parentale.

Puteți activa opțiunea **Modul Magazin** în acest moment. Această opțiune va configura setările televizorului pentru mediul din magazin și în funcție de modelul televizorului utilizat, caracteristicile suportate ale televizorului pot fi afișate în partea de sus a ecranului ca bară de informații. Această opțiune este destinată numai stocării. Vă recomandăm să selectați **Modul Acasă** pentru utilizarea acasă. Această opțiune va fi disponibilă în meniul **Sistem>Setări>Mai multe** și poate fi activată sau dezactivată ulterior.

Apăsăți butonul **OK** de pe telecomandă pentru a continua și meniul **Setări Rețea/Internet** va fi afișat, dacă dvs. confirmați mesajul afișat anterior care vă întreabă dacă doriți să efectuați setările de rețea. Consultați secțiunea **Conectivitatea** pentru a configura o conexiune cu fir și fără fir. După ce finalizați setările, apăsați butonul **OK** pentru a continua. Pentru a sări la următorul pas fără a face nimic selectați **Nu** și apăsați butonul **OK** atunci când este afișat mesajul care vă întreabă dacă doriți să efectuați setările de rețea.

După ce setările inițiale sunt finalizate, televizorul va începe să caute transmisiile disponibile din tipurile de transmisii selectate.

După ce toate posturile disponibile sunt stocate, rezultatele scanării vor fi afișate. Apăsăți **OK** pentru a continua. Meniul **Editare Listă Canale** va fi apoi afișat. Puteți edita lista de canale în funcție de preferințele dvs. sau apăsa butonul **Menu** pentru a iesi și a vă uita la televizor.

În timp ce căutarea continuă, poate apărea un mesaj care vă va întreba dacă doriți să sortați canalele în funcție de LCN(\*). Selectați **Da** și apăsați **OK** pentru a confirma.

(\* LCN este sistemul de numere de canale logice care organizează transmisiile disponibile în conformitate cu o secvență de canal recunoscutibilă (dacă există).

**Notă:** Nu închideți televizorul în timpul lansării primei instalări. Unele opțiuni pot să nu fie disponibile, în funcție de țara selectată.

### Utilizarea funcției SatcoDX

Utilizând meniul **Instalare>Setări Satelit**, puteți realiza operațiuni SatcoDX. În cadrul meniului **SatcoDX**, există două opțiuni privind SatcoDX.

Puteți descărca sau încărca date SatcoDX. Pentru a realiza aceste funcții, televizorul trebuie să fie conectat la un dispozitiv USB.

Puteți încărca servicii curente, sateliți și emițătoare-receptoare de pe televizor către un dispozitiv USB.

În plus, puteți descărca pe televizor unul dintre fișierele SatcoDx, stocate pe dispozitivul USB.

La selectarea unui dintre aceste fișiere, toate serviciile, sateliții și dispozitivele de emisie-recepție respective din cadrul fișierului selectat vor fi stocate pe televizor. Dacă există servicii instalate terestre, de

cablu și/sau servicii analogice, aceste vor fi păstrate; numai serviciile prin satelit vor fi eliminate.

Ulterior, verificați reglajele antenei și operați modificări dacă este necesar. În cazul în care setările antenei nu sunt configurate corespunzător, se va afișa un mesaj de eroare, cu textul "**Lipsă semnal**".

### Media Playback prin intrare USB

*Aveți posibilitatea să conectați unități de hard disk extern de 2.5 și 3.5 inci (hard disk extern cu sursă de alimentare externă) sau discuri de memorie USB la televizorul dvs. utilizând intrările USB ale acestuia.*

**IMPORTANT!** Realizați o copie de rezervă pentru fișiere pe dispozitivele dumneavoastră de stocare înainte de a le conecta la televizor. Producătorul nu este responsabil pentru daunele aduse fișierelor sau pentru pierderea datelor. Există posibilitatea ca anumite tipuri de dispozitive USB (de ex. MP3 Player) sau discuri/stick-uri de memorie USB să nu fie compatibile cu acest dispozitiv. Televizorul suportă formatarea FAT32 și NTFS, însă înregistrarea nu va fi disponibilă pe discurile formate NTFS.

În timpul formatarei unităților USB care au un spațiu de stocare de peste 1 TB (Terabit), vă puteți confrunta cu probleme în procesul de formatare.

Așteptați puțin înainte de fiecare conectare și deconectare, deoarece este posibil ca player-ul să citească încă fișierele. Acest lucru poate provoca daune fizice player-ului USB și dispozitivului USB. Nu scoateți modulul USB în timp ce este redat un fișier.

Puteți utiliza huburi USB pentru conectare la intrările USB ale televizorului. În acest caz, se recomandă huburile USB cu sursă de alimentare externă.

Se recomandă utilizarea directă a intrărilor USB ale televizorului dacă intenționați să conectați un hard disk USB.

**Observație:** Când vizualizați fișiere imagine, meniul **Navigator media** poate afișa doar 1000 fișiere imagine stocate pe dispozitivul USB conectat.

### Înregistrarea unui program

**IMPORTANT:** Atunci când folosiți o unitate de hard disc USB nouă, este indicat să formatați discul înainte de folosire cu ajutorul opțiunii **Format Disk** (Formatare disc) a televizorului dumneavoastră din meniul **Navigator Media>Setări>Setări înregistrare**. Pentru a înregistra un program, este necesar să conectați discul USB la televizor atunci când acesta este oprit. Apoi, porniți dispozitivul pentru a activa funcția de înregistrare.

Pentru a utiliza funcția de înregistrare, dispozitivul dumneavoastră USB trebuie să aibă un spațiu liber de 2 GB și să fie compatibil cu USB 2.0. Dacă sunt disponibile, dispozitive compatibile USB 3.0 pot fi folosite cu o intrare opțională USB 3.0 în partea laterală a televizorului, care vor fi poziționate deasupra

celelalte intrări USB. Dacă dispozitivul USB nu este compatibil, va fi afișat un mesaj de eroare.

Pentru a înregistra programe de lungă durată, precum filme, se recomandă să folosiți unități de hard disc USB (HDD).

Programele înregistrate sunt salvate pe discul USB conectat. Dacă doriți, puteți salva/copia înregistrările pe un computer; totuși, aceste fișiere nu vor putea fi redete pe computer. Puteți reda înregistrările doar cu ajutorul televizorului.

O întârziere Lip Sync poate apărea în timpul defazării temporale. Nu este posibilă înregistrarea radio. Televizorul poate înregistra până la zece ore de programe.

Programele înregistrate sunt împărțite în partiții de 4GB.

Dacă viteza de scriere a discului USB conectat nu este suficientă, înregistrarea ar putea eșua și funcția de defazare ar putea fi indisponibilă.

Este recomandat să folosiți unități hard disc USB pentru înregistrarea programelor HD.

Nu deconectați unitatea USB/HDD în timpul înregistrării. Acest lucru ar putea avaria unitatea USB/HDD conectată.

Dacă un cablu AC este deconectat atunci când există o setare activă a cronometrului de înregistrare USB, aceasta va fi anulată.

Sunt suportate mai multe partiții. Sunt suportate maximum două partiții diferite. Prima partiție a discului USB este utilizată pentru funcțiile USB Recording ready (Înregistrare USB). Acesta trebuie formatată ca primă partiție pentru a fi folosită pentru funcțiile USB Recording ready (Înregistrare USB).

E posibil ca unele pachete să nu fie înregistrate din cauza problemelor de semnal, deci uneori imaginea s-ar putea bloca în timpul redării.

Tastele de înregistrare, redare, pauză, afișare (pentru Play List Dialogue) nu pot să fie folosite cât timp teletextul este activ. Dacă o înregistrare începe din cronometru atunci când este pornit teletextul, acesta din urmă este oprit în mod automat. De asemenea, utilizarea teletextului este dezactivată în timpul unei redări.

În timp ce înregistrați un program, pe fundal, puteți utiliza opțiunile de meniu, puteți comuta la o altă sursă sau puteți utiliza funcțiile **Navigators Media**, cum ar fi vizualizarea imaginilor, redarea fișierelor video și de muzică și chiar redarea înregistrării în curs.

### Înregistrare cu defazare temporală

Apăsați butonul **Pauză** în timp ce urmăriți o emisiune pentru a activa modul de defazare temporală. În modul de defazare, programul este oprit și înregistrat simultan pe discul USB conectat.

Apăsați din nou pe butonul **Play** (Redare) pentru a relua programul întrerupt de la momentul în care l-ați oprit. Apăsați butonul **Oprire** pentru a opri

înregistrarea cu defazare temporală și reveniți la transmisiunile în direct.

Funcția de defazare temporală nu poate fi utilizată atât timp cât televizorul se află în modul radio.

Puteți utiliza funcția repede înapoi aferentă reluării redării normale cu ajutorul opțiunii repede înainte.

### Înregistrare instantanee

Apăsați butonul **Înregistrare** pentru a începe imediat înregistrarea unui eveniment în timpul vizionării unui program. Puteți să apăsați din nou butonul **Înregistrare** de pe telecomandă pentru a înregistra următorul program din cadrul EPG. Pentru a anula înregistrarea instantanee, apăsați butonul **Oprire**.

Nu este posibilă comutarea canalelor de transmisie în timpul înregistrării. În timpul înregistrării unui program sau al defazării temporale, pe ecran este afișat un mesaj de avertizare dacă dispozitivul USB nu funcționează la o viteză suficient de mare.

### Vizualizarea programelor înregistrate

Selectați **Înregistrări** din meniul **Navigators Media**. Selectați un element înregistrat din listă (dacă a fost înregistrat anterior). Apăsați butonul **OK** pentru a vizualiza **Opțiuni de redare**. Selectați o opțiune și apăsați butonul **OK**.

*Notă: Nu veți putea accesa meniul principal și elementele meniului în timpul redării.*

Apăsați butonul **Oprire** pentru a opri redarea și a reveni la meniul **Înregistrări**.

### Încet înainte

Dacă apăsați butonul **Pauză** atunci când urmăriți programe înregistrate, va fi disponibilă funcția de redare încet înainte. Puteți să folosiți butonul **Rapid înainte** pentru a avansa încet. Apăsați butonul **Rapid înainte** consecutiv pentru a modifica viteza de avansare.

### Configurare înregistrări

Selectați elementul **Setări înregistrări** din meniul **Navigators Media>Setări** pentru a configura setările de înregistrare.

**Formatare disc:** Puteți utiliza funcția **Formatare disc** pentru a formata discul USB conectat. Pentru a putea utiliza funcția **Formatare disc**, vi se va solicita introducerea codului PIN.

*Notă: Codul PIN implicit poate să fie setat la 0000 sau 1234. Dacă ați definit codul PIN (este solicitat în funcție de țara selectată) în timpul **Primei Instalări**, folosiți codul PIN pe care l-ați definit.*





**IMPORTANT:** Formatarea dispozitivului USB va duce la ștergerea **TUTOROR** datelor de pe acesta, sistemul de fișiere fiind convertit la FAT32. În majoritatea cazurilor, erorile de funcționare vor fi soluționate după formatare, însă veți pierde **TOATE** datele.

Dacă mesajul „**Viteza de scriere a unității USB este prea mică pentru a înregistra**” apare pe ecran în

timp ce începeți înregistrarea, încercați să o reporniți. Dacă apare în continuare aceeași eroare, este posibil ca discul USB să nu îndeplinească cerințele de viteză. Încercați să conectați alt disc USB.

### Meniu Navigator media

Puteți reda fișiere foto, muzicale și video stocate pe un disc USB conectându-l la televizor. Conectați discul USB la una dintre intrările USB aflate în partea laterală a televizorului. Apăsând butonul **Menu** atunci când vă aflați în modul **Navigator media** veți accesa opțiunile de meniu **Imagine**, **Sunet** și **Setări**. Apăsați din nou pe butonul **Menu** pentru a închide acest ecran. Puteți seta preferințele **Navigator media** folosind meniul **Setări**.

Operarea în modul Repetare/ Selecție aleatorie	
Porniți redarea cu ajutorul butonului <b>redare</b> și activați 	Toate fișierele din listă vor fi redare continuu în ordinea originală
Porniți redarea cu ajutorul butonului <b>OK</b> și activați 	Același fișier va fi redat în mod continuu (repetat)
Porniți redarea cu ajutorul butonului <b>redare</b> și activați 	Toate fișierele din listă vor fi redare o dată în ordine aleatorie
Porniți redarea cu ajutorul butonului <b>redare</b> și activați 	Toate fișierele din listă vor fi redare continuu în aceeași ordine aleatorie.

### Sigla personalizată la încărcare

Aveți posibilitatea de a vă personaliza televizorul și puteți vizualiza pe ecran imaginea sau fotografia favorită, de fiecare dată când televizorul dumneavoastră pornește. Pentru acest lucru, copiați fișierele cu imaginile preferate pe un dispozitiv USB și deschideți-le cu ajutorul meniului **Navigator Media**. Odată ce ați ales imaginea dorită, selectați-o și apăsați **OK** pentru a o vizualiza pe întregul ecran. Apăsați din nou butonul **OK** pentru a o selecta ca și siglă personalizată. Va fi afișat un mesaj de confirmare. Selectați **Da** și apăsați din nou pe **OK**. În cazul în care imaginea este corespunzătoare(\*), aceasta va apărea pe ecranul televizorului la următoarea pornire.

**Observație:** În cazul în care realizați o operațiune FTI (prima instalare), televizorul va reveni la utilizarea siglei implicite.

(\* )Imaginile trebuie să aibă un format al imaginii între 4:3 și 16:9 și un format al fișierului de tip .jpeg, .jpg sau .jpe. Imaginea a cărei rezoluție nu apare în bara de informații nu poate fi setată ca siglă personalizată.

### FollowMeTV (dacă este disponibilă)

Cu ajutorul dispozitivului dumneavoastră mobil, puteți reda transmisiunile de pe televizor folosind funcția **FollowMe TV**. Instalați aplicația adecvată Smart Center pe dispozitivul dumneavoastră mobil. Inițializați aplicația.

Pentru mai multe informații asupra acestei funcții, vă rugăm consultați instrucțiunile pentru aplicația utilizată.

**Notă:** Această aplicație poate să nu fie compatibilă cu toate dispozitivele mobile. Ambele dispozitive trebuie să fie conectate la aceeași rețea.

### Transmitere CEC și CEC RC

Această funcție vă permite să controlați dispozitivele cu CEC activat care sunt conectate prin porturile HDMI folosind telecomanda televizorului.

Opțiunea **CEC** din meniul **Sistem>Setări>Mai multe** trebuie setat mai întâi ca **Activat**. Apăsați butonul **Sursă** și selectați intrarea HDMI a dispozitivului CEC conectat din meniul **Lista de surse**. Atunci când noul dispozitiv sursă CEC este conectat, va fi enumerat în meniul surselor cu propriul nume în locul numelui portului HDMI conectat (precum DVD Player, Recorder 1 etc.).

Telecomanda televizorului poate să efectueze automat principalele funcții după ce sursa HDMI conectată a fost selectată.

Pentru a termina această operație și a controla televizorul cu ajutorul telecomenzii, apăsați butonul **Quick Menu** de pe telecomandă, evidențiați **Transmitere CEC RC** și stabiliți ca **Dezactivată** apăsând butonul Dreapta sau Stânga. Această funcție poate fi activată sau dezactivată în meniul **Sistem>Setări>Mai multe**.

Televizorul este compatibil și cu funcția ARC (Audio Return Channel - canal de retur al semnalului audio). Această funcție este o legătură audio menită să înlocuiască alte cabluri dintre televizor și sistemul audio (receptor A/V sau sistem de difuzoare).

Atunci când ARC este activ, televizorul nu face ca alte ieșiri audio să fie automat fără sunet. Va trebui să reduceți manual volumul televizorului la zero, dacă doriți să auziți semnalul audio de la dispozitivul audio conectat (la fel ca alte ieșiri audio optice sau digitale coaxiale). Dacă doriți să schimbați nivelul de volum al dispozitivului conectat, ar trebui să selectați acel dispozitiv din lista surselor. În acest caz, tastele de control al volumului sunt asociate dispozitivului audio conectat.

**Notă:** ARC este compatibil doar prin intermediul intrării HDMI3.

### Controlul audio al sistemului

Permite ca un amplificator/receptor audio să fie folosit cu televizorul. Volumul poate să fie controlat folosind telecomanda televizorului. Pentru a activa această funcție setați opțiunea **Boxe** în meniul **Sistem>Setări>Mai multe** ca **Amplificator**. Difuzoarele televizorului vor fi fără sunet, iar sunetul sursei urmărite va fi furnizat de la sistemul de sunet conectat.

**Notă:** Dispozitivul audio trebuie să fie compatibil cu funcția **Controlul sistemului audio** și opțiunea **CEC** trebuie setată ca **Activată**.

## Manual electronic

În Manualul electronic puteți găsi instrucțiuni privind funcțiile televizorului dumneavoastră.

Pentru a utiliza Manualul electronic, apăsați pe butonul **Info** atunci când meniul principal este afișat pe ecran sau apăsați pe butonul **Meniu Rapid**, selectați **Broșură Informații** și apăsați pe **OK**.

Selectați o categorie dorită folosind butoanele direcționale. Fiecare categorie include subiecte diferite. Selectați un subiect și apăsați butonul **OK** pentru a citi instrucțiunile.

Pentru a închide ecranul Manual electronic, apăsați butonul **Exit** sau butonul **Meniu**.

***Observație:** Conținutul Manualului electronic poate varia în funcție de model.*



## Conținutul Meniului televizorului

Sistem - Conținutul Meniului Imagine	
<b>Mod</b>	Aveți posibilitatea să modificați modul imagine după preferințele și dorințele dumneavoastră. Modul imagine poate fi setat la una dintre următoarele opțiuni: <b>Cinema, Joc</b> (opțional), <b>Sport, Dinamic și Natural</b> .
<b>Contrast</b>	Ajustează valorile de iluminare și întuneric ale ecranului.
<b>Luminozitate</b>	Ajustează valorile de luminozitate ale ecranului.
<b>Claritate</b>	Setează valoarea de claritate pentru obiectele afișate pe ecran.
<b>Culoare</b>	Setează valorile culorilor, ajustând culorile.
<b>Economisire energie</b>	Pentru setarea opțiunii <b>Economisire energie</b> la <b>Personalizat, Minim, Mediu, Maxim, Auto, Ecran dezactivat</b> sau <b>Dezactivat</b> . <i>Notă: Opțiunile disponibile pot diferi în funcție de Modul selectat.</i>
<b>Lumină de fundal</b>	Această setare controlează nivelul luminii de fundal. Funcția Lumină de fundal va fi inactivă dacă modul <b>Economisire Energie</b> este setat la o altă opțiune decât <b>Personalizat</b> .
<b>Setări avansate</b>	
<b>Contrast Dinamic</b>	Modificați rata dinamică a contrastului la valoarea dorită.
<b>Reducerea zgomotului</b>	Dacă semnalul este slab și imaginea este bruiată, utilizați setarea <b>Reducere zgomot</b> pentru a reduce nivelul zgomotului.
<b>Temperatura culorii</b>	Setează valoarea temperaturii dorite a culorilor. Sunt disponibile opțiunile <b>Rece, Normală, Caldă și Personalizată</b> .
<b>Punctul alb</b>	Dacă opțiunea <b>Temperatura Culorii</b> este setată la <b>Personalizată</b> , această setare va fi disponibilă. Măriți „căldura” sau „răceala” imaginii apăsând pe butoanele Stânga sau Dreapta.
<b>Focalizare imagine</b>	Setează formatul dimensiunii dorite a imaginii.
<b>Simț film(**)</b>	Apăsați butoanele stânga/dreapta pentru a seta <b>Simț film</b> la <b>Scăzut, Mediu, Ridicat</b> sau <b>Dezactivare</b> . While <b>Simț film</b> is active, it will optimize the TV's video settings for motion images to acquire a better quality and readability. Atunci când opțiunea <b>Simț film</b> este setată la <b>Scăzut, Mediu, Ridicat</b> , va fi disponibilă opțiunea demonstrativă a <b>Simț film</b> . Dacă selectați una dintre aceste opțiuni și apăsați butonul <b>OK</b> , se lansează modul demo. Când modul demo este activ, ecranul va fi împărțit în două secțiuni: una afișează activitatea de simț al filmului, cealaltă afișează setările normale pentru ecranul TV.
<b>Mod film</b>	Filmele sunt înregistrate la numere diferite de cadre pe secundă în programele de televiziune normale. Activați această funcție când vizionați filme, pentru a vedea mai clar scenele cu mișcare rapidă.
<b>Efect ton</b>	Efectul ton poate fi modificat între -5 și 5.
<b>Schimbare culoare</b>	Setează tonul dorit al culorilor.
<b>Gama completă HDMI</b>	Atunci când priviți de la o sursă HDMI, această funcție va fi vizibilă. Puteți utiliza această funcție pentru a mări întunericul în imagine.
<b>Poziție PC</b>	
<b>Poziție automată</b>	Optimizează automat afișarea imaginii. Apăsați pe OK pentru a optimiza.
<b>Poziția H</b>	Acest element mută imaginea pe orizontală la stânga sau la dreapta ecranului.
<b>Poziție Verticală</b>	Acest articol mută imaginea pe verticală în partea de sus sau de jos a ecranului.
<b>Ceas pixel</b>	Ajustarea Ceasului pixel corectează interferențele care apar ca dungi verticale în prezentările cu imagine intensă precum foile de calcul, paragrafele sau textele cu caractere mici.
<b>Fază</b>	În funcție de sursa de intrare (computer etc.), puteți observa pe ecran o imagine neclară sau cu mult zgomot. Puteți utiliza faza pentru a obține o imagine mai bună, prin încercări repetate.
<b>Resetare</b>	Setările imaginii revin la setările implicite din fabrică (cu excepția modului <b>Joc</b> ).

*În timpul modului VGA (PC), unele elemente din meniul Imagine nu vor fi disponibile. În schimb, setările modului VGA vor fi adăugate la setările de imagine în timpul modului PC.*

(\*\*) Dacă această funcție este aplicabilă pe televizorul dumneavoastră

Conținutul meniului Sistem - Sunet	
<b>Volum</b>	Reglează nivelul volumului.
<b>Egalizator</b>	Selectează modul Egalizator. Puteți efectua setări personalizate doar în modul <b>Utilizator</b> .
<b>Balans</b>	Stabilește dacă sunetul este emis din difuzorul din stânga sau dreapta.
<b>Căști</b>	Setează volumul căștilor. Asigurați-vă, de asemenea, înainte de a utiliza căștile că volumul căștilor este setat la un nivel redus pentru a preveni afectarea auzului dumneavoastră.
<b>Mod sunet</b>	Puteți selecta un mod de sunet (în cazul în care canalul selectat îl poate susține).
<b>Legătură Audio (**)</b>	Apăsați pe OK pentru a deschide meniul Legătură Audio. Folosind acest ecran, puteți descoperi și conecta dispozitivele de comandă la distanță la televizorul dvs. fără fir.
<b>AVL (Limitare automată a volumului)</b>	Această funcție reglează sunetul pentru obținerea unui nivel de ieșire fix între programe.
<b>Căști/ieșire</b>	Atunci când conectați un amplificator extern la televizor utilizând mufa pentru căști, puteți seta această opțiune la <b>ieșire</b> . Dacă ați conectat căștile la televizor, setați această opțiune la <b>Căști</b> . Înainte de a utiliza căști, asigurați-vă că această opțiune din meniu este setată la <b>Căști</b> . Dacă este setată la <b>ieșire</b> linie, ieșirea de la mufa căștilor va fi setată la maxim, putând să vă afecteze auzul.
<b>Bas dinamic (**)</b>	Activează sau dezactivează Basul dinamic.
<b>DTS TruSurround</b>	Activează sau dezactivează <b>DTS TruSurround</b> .
<b>ieșire digitală</b>	Setează tipul de ieșire audio digitală.
<b>Amplificator bass (**)</b>	Controlează nivelul de amplificare al bass-ului. Pentru setare, utilizați butonul Stânga sau Dreapta.

(\*\*) Dacă această funcție este aplicabilă pe televizorul dumneavoastră

Sistem - Conținut Meniu Setări	
<b>Acces Condiționat</b>	Controlează modulele de acces condiționat dacă există.
<b>Limbă</b>	Puteți seta o limbă diferită în funcție de emițător și de țară.
<b>Parental</b>	Introduceți parola corectă pentru a modifica setările parentale. În acest meniu puteți ajusta cu ușurință <b>Blocare Meniu</b> , <b>Blocare programe cu conținut interzis minorilor</b> și <b>Blocare programe cu conținut interzis copiilor</b> sau Orientare. De asemenea, puteți seta un cod <b>PIN</b> nou sau să schimbați codul <b>CICAM PIN</b> implicit folosind opțiunile aferente.  <i>Notă: Unele opțiuni pot să nu fie disponibile, în funcție de țara selectată la Prima Instalare. Codul PIN implicit poate să fie setat la 0000 sau 1234. Dacă ați definit codul PIN (este solicitat în funcție de țara selectată) în timpul Primei Instalări, folosiți codul PIN pe care l-ați definit.</i>
<b>Cronometre</b>	Setează cronometrul pentru închiderea automată a televizorului după un anumit timp. Setează cronometrul pentru programele selectate.
<b>Data/Timp</b>	Setează data și ora.

<b>Surse</b>	Activează sau dezactivează opțiunile sursei selectate. Există opțiunile <b>Obișnuit</b> , <b>Îmbunătățit</b> și <b>Dezactivat</b> pentru sursele HDMI. Opțiunile <b>Obișnuit</b> și <b>Îmbunătățit</b> afectează setările de culoare ale sursei HDMI selectate. Pentru a putea urmări imagini 4K de la o sursă HDMI, setarea sursei respective trebuie setată ca <b>Îmbunătățit</b> dacă dispozitivul conectat este compatibil HDMI 2.0. Setează opțiunea <b>Obișnuit</b> dacă dispozitivul conectat este compatibil HDMI 1.4. Setează în consecință sau dezactivează sursa HDMI aferentă setând-o ca Dezactivat.
<b>Setări Rețea/Internet</b>	Afișează Setări rețea/internet.
<b>Accesibilitate</b>	Afișează opțiunilor de accesibilitate a televizorului.
<b>Tare de urechi</b>	Activează orice funcție specială permisă de emițător.
<b>Descriere Audio</b>	O piesă narativă va fi redată pentru persoanele oarbe sau cu tulburări de vedere. Apăsăți <b>OK</b> pentru a vedea toate opțiunile de meniu <b>Descriere audio</b> disponibile. Această funcție este disponibilă numai dacă emițătorul suportă această funcție. <b>Notă:</b> Funcția de descriere audio nu este disponibilă în modul Înregistrarea sau Defazare temporală.
<b>Netflix</b>	Dacă această funcție este suportată de televizorul dumneavoastră, puteți vedea numărul ESN (*) și dezactiva Netflix. <i>(*) Numărul ESN este un număr ID unic pentru Netflix, creat în special pentru identificarea televizorului.</i>
<b>Mai Multe</b>	Afișează restul opțiunilor de setare a Televizorului.

<b>Pauză Meniu</b>	Modifică timpul de expirare pentru meniuri.
<b>HBBTV</b>	Puteți activa sau dezactiva această funcție, setând-o ca <b>Pornită</b> sau <b>Dezactivat</b> .
<b>Actualizare software</b>	Asigură faptul că televizorul dumneavoastră dispune de cel mai recent firmware. Apăsăți <b>OK</b> pentru a vedea opțiunile din meni.
<b>Versiunea Cerere</b>	Afișează software versiunea curentă a aplicației.
<b>Modul Subtitrare</b>	Această opțiune este utilizată pentru a selecta care mod de subtitrare va apărea pe ecran (subtitrare <b>DVB</b> / subtitrare <b>Teletext</b> ), dacă ambele sunt disponibile. Valoarea implicită este subtitrarea <b>DVB</b> . Această funcție este disponibilă numai dacă țara selectată este Norvegia.
<b>Oprire Automată TV</b>	Setează intervalul dorit pentru televizor pentru a trece direct în modul standby atunci când acesta nu este utilizat.
<b>Codul Biss</b>	Biss este un sistem prin satelit de demodulare a semnalelor utilizat pentru anumite transmisii. Dacă trebuie să introduceți codul Biss pe o transmisie, puteți folosi această setare. Evidențiați <b>Codul Biss</b> și apăsați <b>OK</b> pentru a intra codurile pe transmisiile dorite.
<b>Mod magazin</b>	Selectați acest mod pentru a stoca afișajul. Atunci când <b>Modul Magazin</b> este activat, există posibilitatea ca unele funcții din meniul televizorului să nu fie disponibile.
<b>Partajare Audio Video</b>	Funcția <b>Partajare Audio Video</b> vă permite să partajați fișierele stocate pe smartphone, tabletă sau computer. Dacă aveți un smartphone, tabletă sau computer compatibile și software-ul adecvat instalat, puteți partaja/reza pozele pe televizorul dumneavoastră. Pentru mai multe informații, consultați instrucțiunile pentru software-ul dumneavoastră de partajare. Modul <b>Partajare Audio Video</b> nu va fi disponibil cu funcția de portal de internet.
<b>Mod de pornire</b>	Această setare configurează modul preferat de pornire. Opțiunile <b>Ultima stare</b> și <b>Standby</b> sunt disponibile.
<b>Telecomandă Virtuală</b>	Activează sau dezactivează funcția de telecomandă virtuală.
<b>CEC</b>	Cu aceasta setare, puteți activa și dezactiva complet funcționalitatea CEC. Apăsăți butonul Stânga sau Dreapta pentru a activa sau dezactiva funcția.
<b>Pornirea Automată CEC</b>	Această funcție permite dispozitivului compatibil HDMI-CEC să pornească televizorul și să realizeze comutarea la sursa de intrare în mod automat. Apăsăți butonul <b>Stânga</b> sau <b>Dreapta</b> pentru a activa sau dezactiva funcția.

<b>Difuzoare</b>	Pentru a auzi semnalul audio al televizorului de la dispozitivul audio compatibil conectat setat ca <b>Amplificator</b> . Puteți utiliza telecomandă pentru a controla volumul dispozitivului audio.
<b>Telecomandă inteligentă (**)</b>	Apăsați pe <b>OK</b> pentru a deschide meniul Telecomandă inteligentă. Folosind acest ecran, puteți descoperi și conecta dispozitivele de comandă la distanță la televizorul dvs. fără fir.
<b>OSS</b>	Afișează informațiile de licență a programului Software Open Source.

<b>Conținutul Meniului Instalare</b>	
<b>Scanarea automată a canalelor (Reacordare)</b>	Afișează opțiunile de acordare automată. <b>Antenă digitală:</b> Caută și stochează posturile DVB prin antenă. <b>Cablu digital:</b> Caută și stochează posturile DVB prin cablu. <b>Analog:</b> Caută și stochează posturile analogice. <b>Satelit:</b> Caută și memorează posturile prin satelit.
<b>Scanarea manuală a canalelor</b>	Această funcție poate fi folosită pentru introducerea directă a posturilor.
<b>Scanarea canalului de rețea</b>	Caută canalele asociate în sistemul de transmisie. <b>Antenă Digitală:</b> Caută canalele de rețea prin antenă. <b>Cablu digital:</b> Caută canalele de rețea prin cablu.
<b>Acordare fină analogică</b>	Puteți folosi această setare pentru acordul fin al canalelor analogice. Această funcție nu este disponibilă dacă nu sunt memorate canale analogice.
<b>Setări Satelit</b>	Afișează setările satelitului. <b>Listă Sateliți:</b> Afișează sateliții disponibili. Puteți <b>Adăuga, Șterge</b> sateliți sau <b>Edita</b> setările satelitului din listă. <b>Instalarea antenei:</b> Puteți schimba setările antenei prin satelit și/sau porni o nouă scanare a satelitului. <b>SatcoDX:</b> Puteți încărca sau descărca datele SatcoDX folosind opțiunile corespunzătoare.
<b>Setări de Instalare</b>	Afișează meniul de setări de instalare. <b>Căutare Standby (opțional):</b> Televizorul dumneavoastră va realiza căutări de noi canale sau canale lipsă atunci când se află în așteptare. Vor fi afișate toate posturile noi.
<b>Ștergerea listei de servicii</b>	Folosiți această setare pentru a șterge canalele memorate. Această setare este vizibilă numai atunci opțiunea pentru <b>Țară</b> este setată pentru Danemarca, Suedia, Norvegia sau Finlanda.
<b>Selectarea rețelei active</b>	Această setare vă permite să selectați numai transmisiile din cadrul rețelei selectate pentru a fi listate în lista de canale. Această funcție este disponibilă numai dacă țara selectată este Norvegia.
<b>Prima instalare</b>	Șterge toate canalele și setările memorate, resetează televizorul la setările din fabrică.
<b>Opțiuni Fransat (*)</b>	Afișează opțiunile Fransat. (* Această opțiune din meniu va fi disponibilă doar dacă este efectuată o instalare a unui operator Fransat.
<b>Control parental</b>	Afișează opțiunile de control parental. Introduceți numărul PIN dacă ați definit instalarea inițială pentru a vedea setările curente.
<b>Informații sistem</b>	Afișează informații despre sistem.
<b>Informații recepție</b>	Afișează informațiile de recepție prin satelit curente.
<b>Modul CAS</b>	Afișează informațiile curente despre modulul CAS.
<b>Actualizare</b>	Afișează opțiunile de actualizare software.

(\*\*) Dacă această funcție este aplicabilă pe televizorul dumneavoastră

## Reguli Generale de Utilizare a Televizorului

### Folosirea Listei de Canale

Televizorul sortează toate posturile memorate în **Lista de Canale**. Puteți să editați această listă de canale, să setați posturile favorite sau active ce vor fi enumerate cu ajutorul opțiunilor **Listă de Canale**. Apăsăți butonul **OK / TV** pentru a deschide **Lista de Canale**. Puteți filtra canalele enumerate apăsând butonul **Albastru** sau deschide meniul **Editare Listă Canale** apăsând butonul **Verde**, pentru a face modificări avansate în lista curentă.

### Gestionarea Listelor Favorite

Puteți crea patru liste diferite de canale preferate. Introduceți **Lista de Canale** în meniul principal sau apăsați butonul **Verde** în timp ce **Lista de Canale** este afișată pe ecran pentru a deschide meniul **Editare Listă de Canale**. Selectați canalul dorit din listă. Puteți face mai multe alegeri apăsând butonul **Galben**. Apoi apăsați butonul **OK** pentru a deschide meniul **Opțiuni de Editare Canal** și selectați opțiunea **Adăugare/ Eliminare Favorite**. Apăsăți din nou butonul **OK**. Setăți opțiunea listă dorită la **Activată**. Canalul/canalele selectat(e) va/vor fi adăugat(e) la lista. Pentru a elimina un canal sau canale dintr-o listă favorită urmați aceiași pași și setați opțiunea listă dorită la **Dezactivată**.

Puteți folosi funcția de **Filtrare** din meniul **Editare Listă Canale** pentru a filtra canalele din **Lista de Canale** permanent în funcție de preferințele dumneavoastră. Folosind această opțiune de **Filtrare**, puteți seta una dintre cele patru liste favorite pentru a fi afișate de fiecare dată când **Lista de Canale** este deschisă. Funcția de filtrare din meniul **Listă de Canale** va filtra doar lista de canale afișată în prezent pentru a găsi un canal și a-l acorda la aceasta. Aceste schimbări nu se vor păstra următoarea dată când **Lista de Canale** va fi deschisă.

### Configurarea Setărilor parentale

Opțiunile meniului **Setări Parentale** pot fi folosite pentru a interzice utilizatorilor să vizioneze anumite programe, canale și să folosească anumite meniuri. Aceste setări se află în meniul **Sistem>Setări>Parentale**.

Pentru a afișa opțiunile de meniu pentru blocarea accesului copiilor, trebuie introdus un număr PIN. După introducerea numărului PIN corect, va fi afișat meniul de blocare a accesului copiilor.

**Blocarea meniului:** Această setare activează sau dezactivează accesul la toate meniurile sau meniurile de instalare ale televizorului.

**Blocarea de vârstă:** Atunci când este setată această opțiune, televizorul obține informațiile referitoare la vârstă de la emițător și dacă nivelul de vârstă

este dezactivat, se restricționează accesul la acea emisiune.

**Notă:** Dacă opțiunea **Țară din Prima Instalare** este setată pe Franța, Italia sau Austria, vârsta de la opțiunea **Blocarea de Vârstă** va fi setată implicit la 18.

**Blocarea accesului copiilor:** Dacă această opțiune este **ACTIVATĂ**, televizorul poate fi controlat doar prin telecomandă. În acest caz, butoanele de control de pe televizor nu vor funcționa.

**Blocare internet:** Dacă această opțiune este **ACTIVATĂ**, aplicația de deschidere a navigatorului din portal va fi dezactivată. Setăți la **OPRIT** pentru a elibera din nou aplicația.

**Setare PIN:** Definește un nou număr PIN.

**PIN CICAM implicit:** Această opțiune va apărea în gri dacă niciun modul CI nu este introdus în fanta CI a televizorului. Puteți schimba numărul PIN implicit al CAM CI folosind această opțiune.

**Notă:** Codul PIN implicit poate să fie setat la **0000** sau **1234**. Dacă ați definit codul PIN (este solicitat în funcție de țara selectată) în timpul **Primei Instalări**, folosiți codul PIN pe care l-ați definit.

E posibil ca unele opțiuni să nu fie disponibile în funcție de model și/sau de selectarea țării la **Prima Instalare**.

### Ghid programe electronic (GPE)

Unele canale trimit informații despre programele lor de emisiuni. Apăsăți butonul **Epg** pentru a vizualiza meniul **Programme Guide** (Ghidul programelor).

Există 3 tipuri diferite de configurații ale programelor disponibile, **Program cronologie**, **Program listă** și **Program acum/următor**. Pentru a comuta între ele urmați instrucțiunile din pe partea de jos a ecranului.

#### Program cronologie

**Zoom (butonul galben):** Apăsăți butonul **galben** pentru a vizualiza evenimentele într-un interval temporal mai larg.

**Filtru (butonul albastru):** Afișează opțiunile de filtrare.

**Selectare Gen (butonul Subtitrări):** Afișează meniul **Selectare Gen** (Selectare Gen). Folosind această funcție, puteți căuta în baza de date a ghidului de programe în conformitate cu genul selectat. Informațiile disponibile în ghidul programelor vor fi căutate și rezultatele care corespund criteriilor dumneavoastră vor fi evidențiate.

**Opțiuni (Butonul OK):** Afișează opțiunile evenimentului.

**Detalii eveniment (butonul info):** Afișează informații detaliate referitoare la programele selectate.

**Ziua următoare/anterioară (butoanele Program +/-):** Afișează programele zilei anterioare sau următoare.

**Căutare (butonul Text):** Afișează meniul **Căutare ghid**.

**Acum (butonul Comutare):** Afișează evenimentul actual din canalul evidențiat. (acest buton nu este prezent pe telecomanda CT-8053)

**Rec./Stop (Butonul Înregistrare):** Televizorul va începe să înregistreze programul selectat. Puteți apăsa din nou pentru a opri înregistrarea.

**IMPORTANT:** Conectați un disc USB la televizorul dumneavoastră cu televizorul oprit. Apoi, porniți dispozitivul pentru a activa funcția de înregistrare.

**Notă:** Nu puteți schimba programul în timpul înregistrării.

### Program listă(\*)

(\*) În această opțiune de configurație vor fi enumerate doar evenimentele din canalul evidențiat.

**Anterior Interval de timp (butonul roșu):** Afișează programele perioadei anterioare.

**Ziua următoare/anterioară (butoanele Program +/-):** Afișează programele zilei anterioare sau următoare.

**Detalii eveniment (butonul info):** Afișează informații detaliate referitoare la programele selectate.

**Filtru (butonul Text):** Afișează opțiunile de filtrare.

**Intervalul de timp următor (butonul verde):** Afișează programele din intervalul de timp următor.

**Opțiuni (Butonul OK):** Afișează opțiunile evenimentului.

**Rec./Stop (Butonul Înregistrare):** Televizorul va începe să înregistreze programul selectat. Puteți apăsa din nou pentru a opri înregistrarea.

**IMPORTANT:** Conectați un disc USB la televizorul dumneavoastră cu televizorul oprit. Apoi, porniți dispozitivul pentru a activa funcția de înregistrare.

**Notă:** Nu puteți schimba programul în timpul înregistrării.

### Program acum/următor

**Navigare (Butoane direcționale):** Apăsați butoanele direcționale pentru a naviga prin canale și programe.

**Opțiuni (Butonul OK):** Afișează opțiunile evenimentului.

**Detalii eveniment (butonul info):** Afișează informații detaliate referitoare la programele selectate.

**Filtru (butonul albastru):** Afișează opțiunile de filtrare.

**Rec./Stop (Butonul Înregistrare):** Televizorul va începe să înregistreze programul selectat. Puteți apăsa din nou pentru a opri înregistrarea.

**IMPORTANT:** Conectați un disc USB la televizorul dumneavoastră cu televizorul oprit. Apoi, porniți dispozitivul pentru a activa funcția de înregistrare.

**Notă:** Nu puteți schimba programul în timpul înregistrării.

### Opțiuni de program

Utilizați butoanele direcționale pentru a evidenția un program și apăsați butonul **OK** pentru a afișa meniul **Opțiuni Evenimente**. Următoarele opțiuni sunt disponibile.

**Selectarea canalului:** Folosind această opțiune, puteți comuta pe canalul selectat.

**Înregistrare/Ștergere înregistrare. Cronometru:** Selectați opțiunea **înregistrare** și apăsați butonul **OK**. Dacă programul va fi transmis în viitor, va fi adăugat pe lista **Timers pentru a fi înregistrat**. Dacă

programul selectat este transmis la momentul actual, înregistrarea se va opri imediat.

Pentru a anula o înregistrare deja setată, selectați programul, apăsați butonul **OK** și selectați opțiunea **Ștergere cronometru** (Ștergere cronometru înregistrare). Înregistrarea va fi anulată.

**Setare cronometru pentru Eveniment / Ștergere cronometru pentru Eveniment:** După ce ați selectat un program din meniul EPG, apăsați butonul **OK**. Selectați opțiunea **Setare cronometru pentru Eveniment** și apăsați butonul **OK**. Puteți seta un cronometru pentru programele viitoare. Pentru a anula un cronometru deja setat, selectați programul și apăsați butonul **OK**. Apoi selectați opțiunea **Ștergere cronometru pentru Eveniment**. Cronometrul va fi anulat.

**Observații:** Nu puteți comuta pe niciun alt canal în timp ce există o înregistrare activă sau un cronometru activ în canalul curent.

Nu este posibil să setați cronometrul sau cronometru de înregistrare pentru mai mult de două evenimente individuale în același interval de timp.

### Servicii Teletext

Apăsați butonul **Text** pentru a intra. Apăsați din nou pentru a activa modul combinat, care vă permite să vizualizați pagina de teletext și transmisiunile de la televizor în același timp. Apăsați încă o dată butonul pentru a ieși. Când sunt disponibile, secțiunile dintr-o pagină a teletextului vor deveni colorate, putând fi selectate prin apăsarea butoanelor ce corespund culorii respective. Urmați instrucțiunile afișate pe ecran.

### Teletext Digital

Apăsați butonul **Text** pentru a vizualiza informațiile teletext digitale. Utilizați-l cu ajutorul butoanelor colorate, butoanelor cursor și butonului **OK**. Metoda de operare poate fi diferită în funcție de conținutul teletextului digital. Urmați instrucțiunile afișate pe ecranul teletextului digital. Când butonul **Text** este apăsat din nou, televizorul revine la transmisiunile de televiziune.

### Actualizare software

Televizorul dumneavoastră are capacitatea de a găsi și a efectua automat actualizări firmware prin intermediul semnalului emisiunii sau prin internet.

### Căutarea actualizării software via interfața pentru utilizator

În meniul principal, selectați **Sistem>Setări** și apoi pe **Mai multe**. Navigați la **Actualizare software** și apăsați butonul **OK**. În meniul **opțiuni de actualizare**, selectați **scanare pentru actualizare** și apăsați pe butonul **OK** pentru a verifica dacă există noi actualizări software.

Dacă se găsește o nouă actualizare, începeți să descărcați actualizarea. După ce descărcarea e terminată, un avertisment va fi afișat, apăsați butonul **OK** pentru a termina procesul de actualizare software și reporniți televizorul.

## Modul de căutare și actualizare 3 AM

Televizorul dumneavoastră va căuta noi actualizări la ora 3:00 dacă opțiunea **scanare automată** din meniul **opțiuni de actualizare** este **activată**, iar televizorul este conectat la semnalul unei antene sau la internet. Dacă o nouă aplicație software este găsită și descărcarea reușește, va fi instalată la următoarea pornire a televizorului.

*Notă: Nu scoateți cablul de alimentare atunci când ledul clipește în timpul procesului de repornire. Dacă televizorul dumneavoastră nu pornește după actualizare, deconectați televizorul, așteptați două minute și conectați-l înapoi.*

### Depanare & Sfaturi

#### Televizorul nu pornește

Verificați cablul de alimentare și asigurați-vă că este introdus corespunzător în priză de pe perete. Apăsați butonul de alimentare de pe televizor.

#### Imagine slabă

- Verificați dacă ați acordat corect televizorul.
- Nivelul scăzut al semnalului poate determina o distorsiune a imaginii. Verificați conexiunile prin antenă.
- În cazul în care ați efectuat căutarea manual, verificați dacă ați introdus frecvența de canal corectă.

#### Fără imagine

- Televizorul nu primește semnal. De asemenea asigurați-vă că a fost selectată sursa corectă.
- Antena este conectată corespunzător?
- Cablul antenei este deteriorat?
- Sunt utilizate fișe corespunzătoare pentru conectarea antenei?
- În cazul în care aveți îndoieli, consultați distribuitorul dumneavoastră.

#### Fără sunet

- Verificați dacă sonorul televizorului a fost dezactivat. Apăsați butonul Mute (Dezactivare sunet) sau măriți volumul pentru a verifica.
- Sunetul provine doar de la un difuzor. Verificați setările de echilibrare din meniul sunetului.

#### Telecomanda - nu funcționează

- Bateriile pot fi descărcate. Înlocuiți bateriile.
- E posibil ca bateriile să fi fost introduse incorect. Consultați secțiunea "Introducerea bateriilor în telecomandă".

#### Niciun semnal pe sursa de intrare

- E posibil ca niciun dispozitiv să nu fi fost conectat.
- Verificați cablurile AV și conexiunile de la dispozitivul dvs.
- Verificați dacă dispozitivul e pornit.

## Înregistrare indisponibilă

Pentru a înregistra un program, inițial trebuie să conectați un dispozitiv USB de stocare la televizor atunci când acesta este oprit. Apoi, porniți dispozitivul pentru a activa funcția de înregistrare. Dacă nu puteți înregistra, verificați dacă dispozitivul de stocare este formatat corect și dacă are suficient spațiu.

#### Unitatea USB e prea lentă

Dacă mesajul "USB storage device writing speed too slow to record" (Viteza de scriere a unității USB este prea mică pentru a înregistra) apare pe ecran în timp ce începeți înregistrarea, încercați să o reporniți. Dacă apare în continuare aceeași eroare, este posibil ca dispozitivul USB să nu îndeplinească cerințele de viteză. Folosiți un alt dispozitiv de stocare USB.

## Moduri Tipice de Afișare la Intrarea PC

Următorul tabel prezintă câteva moduri tipice de afișare a imaginii. Televizorul dumneavoastră s-ar putea să nu suporte mai multe rezoluții.

Index	Rezoluție	Frecvență
1	640x350	85Hz
2	640x480	60Hz
3	640x480	72Hz
4	640x480	75Hz
5	800x600	56Hz
6	800x600	60Hz
7	800x600	72Hz
8	800x600	75Hz
9	1024x768	60Hz
10	1024x768	70Hz
11	1024x768	75Hz
12	1024x768	85Hz
13	1152x864	75Hz
14	1280x768	60Hz
15	1280x768	75Hz
16	1280x960	60Hz
17	1280x960	75Hz
18	1280x1024	60Hz
19	1280x1024	75Hz
20	1360x768	60Hz
21	1366x768	60Hz
22	1400x1050	59Hz
23	1400x1050	60Hz
24	1400x1050	75Hz
25	1440x900	60Hz
26	1440x900	75Hz
27	1600x1200	60Hz
28	1680x1050	59Hz
29	1680x1050	60Hz
30	1920x1080	60Hz

## Compatibilitatea AV și a semnalului HDMI

Sursă	Semnale compatibile	Disponibil
EXT (SCART)	PAL	O
	SECAM	O
	NTSC4.43	O
	NTSC3.58	O
	RGB 50/60	O
AV spate	PAL	O
	SECAM	O
	NTSC4.43	O
	NTSC3.58	O
YPbPr	480i, 480p   60Hz	O
	576i, 576p   50Hz	O
	720p   50Hz,60Hz	O
	1080i   50Hz,60Hz	O
HDMI	480i   60Hz	O
	480p   60Hz	O
	576i, 576p   50Hz	O
	720p   50Hz,60Hz	O
	1080i   50Hz,60Hz	O
	1080p   24 Hz, 25 Hz, 30 Hz, 50 Hz, 60 Hz	O
	3840x2160p   24 Hz, 25 Hz, 30 Hz, 50 Hz, 60 Hz	O
	4096x2160p   24 Hz, 25 Hz, 30 Hz, 50 Hz, 60 Hz	O

(X: Indisponibil, O: Disponibil)

În unele cazuri este posibil ca un semnal să nu se afișeze corect pe televizorul . Problema poate fi reprezentată de o incompatibilitate cu standardele a echipamentului sursă (DVD, casetă superioară, etc. ). Dacă aveți o astfel de problemă, contactați distribuitorul și producătorul echipamentului-sursă.



**Formate de fișiere video compatibile cu modul USB**

Codec video	Rezoluție	Rată de transfer	Senzor
MPEG1/2	1080Px2 la 30fps, 1080P la 60fps	40Mbps	Pachet de programe MPEG (.DAT, .VOB, .MPG, .MPEG), flux de transport MPEG (.ts, .trp, .tp), MP4 (.mp4, .mov), 3GPP (.3gpp, .3gp), AVI (.avi), MKV (.mkv), ASF (.asf)
MPEG4			Pachet de programe MPEG (.MPG, .MPEG), MP4 (.mp4, .mov), 3GPP (.3gpp, .3gp), AVI (.avi), MKV (.mkv), ASF (.asf)
XviD			MP4 (.mp4, .mov), AVI (.avi), MKV (.mkv), ASF (.asf)
Sorenson H.263			FLV (.flv), AVI (.avi), SWF(.swf)
H.263			MP4 (.mp4, .mov), 3GPP (.3gpp, .3gp), AVI (.avi), MKV (.mkv)
H.264	3840x2160 la 30fps, 1080P la 60fps	135Mbps	FLV (.flv), MP4 (.mp4, .mov), 3GPP (.3gpp, .3gp), flux de transport MPEG (.ts, .trp, .tp), ASF (.asf), AVI (.avi), MKV (.mkv)
Motion JPEG	720P la 30fps	10Mbps	AVI (.avi), 3GPP (.3gpp, .3gp), MP4 (.mp4, .mov), MKV (.mkv), ASF (.asf)
VP8	1080P la 30fps	20Mbps	MKV (.mkv), WebM (.webm)
HEVC/H.265	4K2K la 60fps	100Mbps	MP4 (.mp4, .mov), MKV (.mkv), flux de transport MPEG (.ts, .trp, .tp)
	1080P la 60fps	50Mbps	MP4 (.mp4, .mov), MKV (.mkv), flux de transport MPEG (.ts, .trp, .tp), 3GPP (.3gpp, .3gp)
VP9	4K2K la 30fps	100Mbps	MKV (.mkv), WebM (.webm)

**Formate de fișiere imagine compatibile cu modul USB**

Imagine	Poză	Rezoluție (lățime x înălțime)	Observație
JPEG:	Linie de referință	15360x8640	
	Progresiv	1024x768	
PNG	neîncrucișat	9600x6400	
	încrucișat	1200x800	
BMP		9600x6400	

## Formate de fișiere audio compatibile cu modul USB

Codec audio	Rată de eșantionare	Rată de transfer	Senzor
MPEG1/2 Layer1	16KHz ~ 48KHz	32Kbps ~ 448Kbps	MP3 (.mp3), AVI (.avi), ASF (.asf), Matroska (.mkv, .mka), flux de transport MPEG (.ts, .trp, .tp), pachet de programe MPEG (.DAT, .VOB, .MPG, .MPEG), WAV (.wav)
MPEG1/2 Layer2	16KHz ~ 48KHz	8Kbps ~ 384Kbps	MP3 (.mp3), AVI (.avi), ASF (.asf), Matroska (.mkv, .mka), flux de transport MPEG (.ts, .trp, .tp), pachet de programe MPEG (.DAT, .VOB, .MPG, .MPEG), WAV (.wav)
MPEG1/2 Layer3	16KHz ~ 48KHz	8Kbps ~ 320Kbps	MP3 (.mp3), AVI (.avi), ASF (.asf), Matroska (.mkv, .mka), 3GPP (.3gpp, .3gp), MP4 (.mp4, .mov, m4a), flux de transport MPEG (.ts, .trp, .tp), pachet de programe MPEG (.DAT, .VOB, .MPG, .MPEG), FLV (.flv), WAV (.wav), SWF (.swf)
AC3	32KHz, 44,1KHz, 48KHz	32Kbps ~ 640Kbps	AC3 (.ac3), AVI (.avi), Matroska (.mkv, .mka), 3GPP (.3gpp, .3gp), MP4 (.mp4, .mov, m4a), flux de transport MPEG (.ts, .trp, .tp), pachet de programe MPEG (.DAT, .VOB, .MPG, .MPEG)
EAC3	32KHz, 44,1KHz, 48KHz	32Kbps ~ 6 Mbps	EAC3 (.ec3), 3GPP (.3gpp, .3gp), MP4 (.mp4, .mov, m4a), flux de transport MPEG (.ts, .trp, .tp), pachet de programe MPEG (.DAT, .VOB, .MPG, .MPEG)
AAC, HEAAC	8KHz ~ 48KHz		AAC (.aac), AVI (.avi), Matroska (.mkv, .mka), 3GPP (.3gpp, .3gp), MP4 (.mp4, .mov, m4a), flux de transport MPEG (.ts, .trp, .tp), pachet de programe MPEG (.DAT, .VOB, .MPG, .MPEG), FLV (.flv), RM (.ra)
WMA	8KHz ~ 48KHz	128bps ~ 320Kbps	
WMA 10 Pro M0	48KHz	< 192kbps	ASF (.wma, .wmv, .asf), AVI (.avi), Matroska (.mkv, .mka)
WMA 10 Pro M1	48KHz	< 384kbps	
WMA 10 Pro M2	96KHz	< 768kbps	
G711 A/mu-law	8KHz	64Kbps ~ 128Kbps	WAV (.wav), AVI (.avi), Matroska (.mkv, .mka), 3GPP (.3gpp, .3gp), MP4 (.mp4, .mov, m4a)
LBR (cook)	8KHz, 11,025KHz, 22,05KHz, 44,1KHz	6Kbps ~ 128Kbps	RM (.ra)
FLAC	8KHz~96KHz	< 1,6Mbps	Matroska (.mkv, .mka)

## Formate de fișiere de subtitrare compatibile cu modul USB

Subtitrare internă		
Extensie	Senzor	Cod subtitrare
dat, mpg, mpeg, vob	MPG, MPEG	Subtitrare DVD
ts, trp, tp	TS	Subtitrare DVB
mp4	MP4	Subtitrare DVD UTF-8 text simplu
mkv	MKV	ASS SSA UTF-8 text simplu VobSub Subtitrare DVD
avi	AVI (1.0, 2.0), DMF0,1, 2	XSUB XSUB+

Subtitrare externă		
Extensie	Analizor Subtitrare	Observație
.srt	Subrip	
.ssa/ .ass	SubStation Alpha	
.smi	SAMI	
.sub	SubViewer MicroDVD DVDSubtitleSystem SubIdx (VobSub)	Doar SubViewer 1.0 & 2.0
.txt	TMPlayer	

## Rezoluțiile DVI suportate

Atunci când conectați dispozitive la conectorii televizorului dumneavoastră folosind cabluri adaptoare DVI (cablul adaptor DVI - HDMI nu este furnizat), puteți să folosiți următoarele informații cu privire la rezoluții.

	56Hz	60Hz	66Hz	70Hz	72Hz	75Hz
640x480		<input checked="" type="checkbox"/>				<input checked="" type="checkbox"/>
800x600	<input checked="" type="checkbox"/>	<input checked="" type="checkbox"/>				<input checked="" type="checkbox"/>
1024x768		<input checked="" type="checkbox"/>		<input checked="" type="checkbox"/>		<input checked="" type="checkbox"/>
1280x768		<input checked="" type="checkbox"/>				<input checked="" type="checkbox"/>
1280x960		<input checked="" type="checkbox"/>				
1360x768		<input checked="" type="checkbox"/>				
1366x768		<input checked="" type="checkbox"/>				
1280x1024		<input checked="" type="checkbox"/>		<input checked="" type="checkbox"/>		<input checked="" type="checkbox"/>
1400x1050		<input checked="" type="checkbox"/>				
1600x900		<input checked="" type="checkbox"/>				
1920x1080		<input checked="" type="checkbox"/>				

# Conectivitate

## Conectivitate prin cablu

### Conectarea la o rețea cablată

- Trebuie să dețineți un modem/router conectat la o conexiune activă cu bandă largă.
- Conectați computerul la modem/router. Acest lucru se poate realiza fie printr-o conexiune cablată, fie printr-una wireless.
- Conectați televizorul la modem/router folosind un cablu ethernet. În spatele televizorului veți găsi un port LAN.

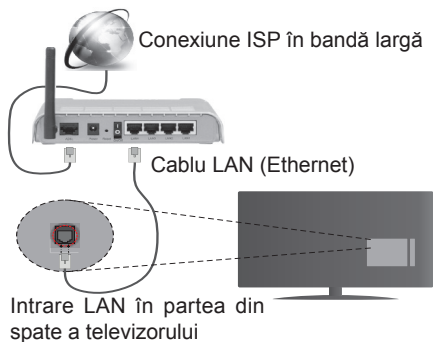

- Pentru a accesa și a reda fișiere partajate, trebuie să selectați **Navigatorul Media**. Apăsați butonul **Menu** și selectați **Navigatorul Media**. Apăsați **OK** pentru a continua. Selectați tipul de fișier dorit și apăsați **OK**. Trebuie să utilizați întotdeauna ecranul **Navigatorul Media** pentru a accesa și a reda fișierele partajate în rețea.
- PC/HDD/Media Playerului sau orice alte dispozitive care sunt compatibile ar trebui utilizate cu conexiune cablată pentru o calitate mai bună a redării.

### Pentru a configura setările cu fir, consultați secțiunea Rețea/Setări Internet în meniul Sistem>Setări.

- Este posibil să puteți conecta televizorul la rețeaua LAN în funcție de configurația rețelei. În acest caz, utilizați un cablu ethernet pentru a conecta televizorul direct la priza de rețea.

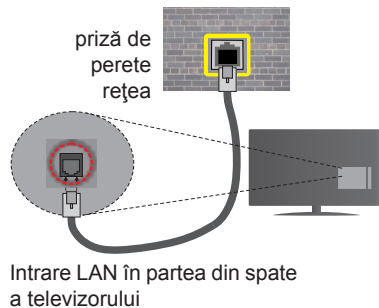

### Configurarea setărilor dispozitivului cablat

#### Tip rețea

Tipul rețelei poate fi selectat ca dispozitiv **cu fir**, **fără fir** sau **Dezactivat** în funcție de conexiunea activă cu televizorul. Selectați opțiunea **Dispozitiv cu fir** în cazul în care sunteți conectat prin ethernet.

#### Test de viteză a internetului

Selectați **Test de viteză a internetului** și apăsați butonul **OK**. Televizorul va verifica lățimea de bandă a conexiunii la internet și afișează rezultatul în momentul finalizării.

#### Setări avansate

Selectați **Avansate Setări** și apăsați butonul **OK**. În ecranul următor veți putea schimba setările pentru IP și DNS ale televizorului. Selectați setarea dorită și apăsați butonul **Stânga** sau **Dreapta** pentru a schimba setarea de la **Automat** la **Manual**. Acum, puteți introduce valorile **IP** manual și / sau **DNS manual**. Selectați elementul aferent din meniul derulant și introduceți valorile noi folosind butoanele numerice ale telecomenzii. Apăsați butonul **OK** pentru a salva setările atunci când ați terminat.

## Conectivitate wireless

### Conectarea la o rețea wireless

Televizorul nu se poate conecta la rețele dacă SSID este ascuns. Pentru ca SSID-ul modemului să fie vizibil, ar trebui să modificați setările SSID prin intermediul software-ului modemului.

#### **Pentru conectarea la o rețea LAN wireless, parcurgeți următoarele etape:**

- Pentru a configura setările dvs. fără fir, consultați secțiunea **Rețea>Setări Internet** din meniul **Sistem>Setări**.

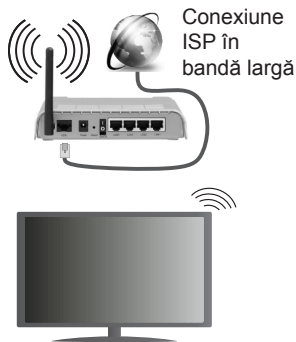

Un router Wireless-N (IEEE 802.11a/b/g/n) cu benzi simultane de 2.4 și 5 GHz creat pentru a crește lățimea de bandă. Acestea sunt optimizate pentru derularea video HD mai rapidă și fără probleme, pentru transfer de fișiere și jocuri wireless.

- Utilizați conexiunea LAN pentru partajare de fișiere mai rapidă între alte dispozitive precum computere.
- Frecvența și canalul diferă în funcție de zonă.
- Viteza de transmisie diferă în funcție de distanță și numărul de obstrucțiuni între produsele de transmisie, configurația acestor produse, condițiile undelor radio, traficul liniei și produsele pe care le folosiți. De asemenea, transmisia se poate întrerupe sau deconecta în funcție de telefoanele DECT cu unde radio sau alte aplicații WiFi 11b. Valorile standard ale vitezei de transmisie sunt valorile maxime teoretice pentru standardele wireless. Acestea nu sunt viteze actuale ale transmisie de date.
- Locația unde transmisia este cea mai eficientă diferă în funcție de folosirea mediului.
- Funcția wireless a televizorului suportă modemuri de tip 802.11 a, b, g și n. Este recomandat să utilizați protocolul de comunicare IEEE 802.11n pentru a evita orice posibile probleme în timpul vizionării videoclipurilor.
- Trebuie să modificați SSID-ul modemului dacă există alte modemuri cu același SSID. În caz contrar, puteți întâmpina probleme de conexiune. Utilizați conexiunea cablată dacă experimentați probleme cu conexiunea wireless.

## Configurarea setărilor dispozitivului wireless

Deschideți meniul **Setări Rețea/Internet** și selectați **Tip rețea** ca **Dispozitiv Wireless** pentru a începe procesul de conexiune.

Televizorul va scana automat rețelele wireless. Se va afișa o listă cu rețele disponibile. Vă rugăm să selectați rețeaua dorită din listă.

**Notă:** Dacă modemul acceptă modul N, sunt de preferat setările modului N.

Dacă rețeaua selectată este protejată cu parolă, introduceți parola corectă utilizând tastatura virtuală. Puteți utiliza această tastatură cu ajutorul butoanelor direcționale și al butonului **OK** de pe telecomandă.

Așteptați până adresa IP este afișată pe ecran.

Acest lucru înseamnă că conexiunea este acum stabilă. Pentru deconectarea de la o rețea wireless, selectați **Tip rețea** și apăsați butoanele la stânga sau la dreapta pentru a seta ca **Dezactivat**.

Selectați **Test de viteză a internetului** și apăsați butonul **OK** pentru a verifica viteza de conexiune la internet. Selectați **Setări Avansate** și apăsați butonul **OK** pentru a deschide meniul setări avansate. Folosiți butoanele direcționale și numerice pentru a seta. Apăsați butonul **OK** pentru a salva setările atunci când ați terminat.

## Alte informații

Starea conexiunii va fi afișată drept **Conectat** sau **Neconectat** și adresa IP curentă, dacă este stabilită o conexiune.

## Conectarea la telefonul mobil prin WiFi

- Dacă dispozitivul dvs. mobil este dotat cu caracteristica WiFi, îl puteți conecta la televizorul dvs. cu ajutorul unui router, pentru a accesa conținutul dispozitivului. Pentru acest lucru, telefonul mobil trebuie să aibă un software de partajare corespunzător.
- Conectați router-ul urmând pașii specificați mai sus la secțiunea **Conexiune Wireless**.
- După aceea, conectați dispozitivul mobil la router și apoi activați software-ul de partajare de pe acesta. Apoi, selectați fișierele pe care ați dori să le partajați pe televizor.
- În cazul în care conexiunea este stabilită corect, acum ar trebui să puteți accesa fișierele partajate de pe telefon cu ajutorul **Navigatorul Media** al televizorului.
- Intrați în meniul **Navigatorul Media** și OSD-ul de selectare a dispozitivului de redare va fi afișat. Selectați dispozitivul mobil și apăsați butonul **OK** pentru a continua.
- Dacă funcția este disponibilă, puteți descărca aplicația pentru telecomandă virtuală de pe serverul furnizorului de servicii al telefonului mobil.

 **Notă:** Este posibil ca această funcție să nu fie suportată de unele dispozitive mobile.

## Specificații transmiiător LAN wireless(\*\*)

Intervale frecvență	Putere ieșire maximă
2400 - 2483,5 MHz (CH1-CH13)	< 100 mW
5150 - 5250 MHz (CH36 - CH48)	< 200 mW
5250 - 5350 MHz (CH52 - CH64)	< 200 mW
5470 - 5725 MHz (CH100 - CH140)	< 200 mW

### Restricții în funcție de țară

Acest dispozitiv este făcut pentru uz domestic și de birou în toate țările UE (și alte țări care urmează directiva UE) fără alte limită, cu excepția țărilor menționate mai jos.

Țara	Restricție
Bulgaria	Autorizare generală necesară pentru folosire în aer liber și servicii publice
Franța	Numai uz interior pentru 2454-2483,5 MHz
Italia	Dacă se folosește în afara sediului, este necesară o autorizare generală
Grecia	Numai uz interior pentru banda 5470 MHz - 5725 MHz
Luxemburg	Este necesară o autorizație generală pentru rețea și furnizarea de servicii (nu pentru toată gama)
Norvegia	Transmisiunile radio sunt interzise pentru zona geografică de pe o rază de 20 km din centrul Ny-Ålesund
Federația Rusă	Numai uz interior

Cerințele pentru țara dvs. se pot schimba oricând. Este recomandat ca utilizatorul să verifice la autoritățile locale starea curentă a reglementărilor naționale atât pentru LAN-ul de 2,4 GHz cât și pentru cel de 5 GHz.

(\*\*) Doar anumite modele

### Afișaj wireless

Afișajul wireless este standard pentru redarea în flux a fișierelor video și audio prin intermediul Wi-Fi Alliance. Această funcție asigură posibilitatea de a utiliza televizorul ca dispozitiv de afișare wireless.

### Utilizarea cu dispozitive mobile

Există diferite standard care permit partajarea ecranelor incluzând conținut grafic, video și audio între dispozitivul dumneavoastră mobil și televizor.

Conectați dispozitivul USB wireless mai întâi la televizor, dacă televizorul nu are o funcție WiFi internă.

Apoi apăsați pe butonul **Sursă** de pe telecomandă și comutați la sursa **Afișaj wireless**.

Este afișat un ecran care indică faptul că televizorul este pregătit pentru conexiune.

Deschideți aplicația de partajare de pe dispozitivul dvs. mobil. Aceste aplicații sunt denumite diferit pentru fiecare marcă; consultați manualul de instrucțiuni al dispozitivului dumneavoastră mobil pentru informații detaliate.

Scanați pentru a identifica dispozitive. După ce selectați televizorul și realizați conexiunea, ecranul dispozitivului dumneavoastră va fi afișat pe televizorul dumneavoastră.

**Notă:** Această caracteristică poate fi utilizată numai dacă dispozitivul mobil suportă această funcție. Procesele de scanare și conectare pot diferi în funcție de programul utilizat. Dispozitivele mobile bazate pe Android trebuie să aibă o versiune de software V4.2.2 și mai nouă.

### Conectarea altor dispozitive wireless (\*\*)

Televizorul dvs. acceptă și altă tehnologie de conexiune wireless cu rază scurtă. Este necesară asocierea înainte de folosirea acestor dispozitive wireless cu televizorul. Pentru a vă sincroniza dispozitivul cu televizorul trebuie să procedați în următorul mod:

- Setați dispozitivul în modul de sincronizare
- Activați descoperirea dispozitivului pe televizor

**Notă:** Consultați manualul de utilizare al dispozitivului wireless pentru a afla cum să setați dispozitivul în modul de asociere.

Puteți conecta dispozitive audio sau telecomenzi fără fir la televizorul dvs. Deconectați sau opriți orice alt dispozitiv audio conectat pentru ca funcția de conexiune wireless să funcționeze corect. Pentru dispozitivele audio, trebuie să folosiți opțiunea **Legătură Audio** din meniul **Sistem>Sunet**, pentru dispozitive de control de la distanță, opțiunea **Telecomandă Inteligentă** din meniul **Sistem>Setări>Mai multe**. Selectați opțiunea din meniu și apăsați pe butonul **OK** pentru a deschide meniul asociat. Folosind acest meniu puteți descoperi și conecta dispozitivele care folosesc aceeași tehnologie wireless și puteți începe să le folosiți. Urmăriți instrucțiunile de pe ecran. Începeți descoperirea dispozitivului. O listă a dispozitivelor wireless disponibile va fi afișată. Selectați din listă dispozitivul pe care doriți să-l conectați și apăsați pe butonul **OK** pentru a vă conecta. Dacă este afișat mesajul **Dispozitiv deconectat**, conexiunea a fost realizată cu succes. În cazul în care conexiunea nu poate fi stabilită, încercați din nou.

### Transfer de imagini și streaming audio

De asemenea, puteți folosi acest tip de conexiune pentru a transfera imagini sau a face streaming audio de la dispozitivul dvs. mobil la televizor.

Conectați dispozitivul mobil și televizorul după cum am descris înainte. Efectuați o căutare de dispozitive în dispozitivul dvs. mobil. Selectați televizorul dumneavoastră din listă. Confirmați solicitarea de conexiune la televizorul dvs. și procedați la fel

pe ecranul dispozitivului dvs. mobil. Dacă nu se efectuează conectarea, transferul de imagini sau streamingul audio pe televizor nu este posibilă.

Imaginile trimise de dispozitivul mobil vor fi afișate pe televizor fără solicitare de confirmare, dacă fișierul de imagine este adecvat. De asemenea, puteți salva fișierul de imagine pe un dispozitiv de memorie USB conectat puteți seta un logo pentru secvența de pornire, dacă această funcție este acceptată și fișierul este adecvat. Apăsați butonul **Exit (Ieșire)** pentru a termina afișarea imaginii.

Semnalul audio va fi rutat prin boxele televizorului, după confirmare. Pentru a începe streamingul audio., deconectați dispozitivul de televizor dacă a fost conectat cu televizorul anterior. După ce este efectuată conectarea, un mesaj de confirmare va fi afișat întrebându-vă dacă doriți să începeți streamingul audio din dispozitivul dvs. mobil. Selectați **Da** și apăsați butonul **OK** de pe telecomanda televizorului. Dacă o conexiune este realizată, toate semnalele audio vor fi rutate prin boxele televizorului. Un simbol va apărea în partea de sus a ecranului TV atât timp cât conexiunea de streaming audio este activă. Pentru a termina streamingul audio, trebuie să opriți conexiunea wireless a dispozitivului dvs. mobil.

Închideți toate aplicațiile care rulează și toate meniurile de pe televizor pentru un transfer fără probleme. Doar fișierele de imagine cu dimensiuni mai mici de 5 MB și în următoarele formate de fișiere sunt adecvate: *.jpg*, *.jpeg*, *.png*, *.bmp*. Dacă un fișier trimis de un dispozitiv mobil nu corespunde acestor cerințe, nu vor fi afișate pe televizor.

*Notă: Dispozitivele wireless pot opera în aceeași rază de frecvență radio și pot interfera unul cu altul. Pentru a ameliora performanțele dispozitivului dvs. wireless, puneți-l la cel puțin 1 metru de alte dispozitive wireless.*

**(\*\*\*) Dacă această funcție este aplicabilă pe televizorul dumneavoastră**

## Depanare Conectare

### Rețeaua Wireless nu Este Disponibilă

- Asigurați-vă că firewall-ul rețelei permite conexiunea wireless a televizorului.
- Încercați să căutați din nou rețele wireless (fără fir), folosind ecranul meniului **Setări Rețea/Internet**.

Dacă rețeaua wireless nu funcționează corect, încercați să utilizați rețeaua cablată. Consultați secțiunea **Conectivitate Cablată** pentru mai multe informații privind procesul.

Dacă televizorul nu funcționează în cadrul conexiunii cablate, verificați modemul (routerul). Dacă nu este nicio problemă cu router-ul, verificați conexiunea la internet a modemului.

## Conexiune lentă

Consultați manualul de instrucțiuni a modemului wireless pentru informații privind zona de recepție internă, viteza conexiunii, calitatea semnalului și alte setări. Trebuie să aveți o conexiune cu viteză mare pentru modem.

### Înteruperea în timpul redării sau răspunsuri lente

În acest caz, puteți încerca următoarele:

Mențineți o distanță de cel puțin trei metri față de cuptoarele cu microunde, telefoanele mobile, dispozitivele bluetooth sau orice alte dispozitive cu conexiune Wi-Fi compatibile. Încercați să schimbați canalul activ al router-ului WLAN.

### Conexiune la internet nedisponibilă / Partajarea medianu funcționează

Dacă adresa MAC (un număr de identificare unic) a computerului sau modemului dumneavoastră a fost înregistrată permanent, este posibil ca televizorul să nu fie conectat la internet. În acest caz, adresa MAC este autentificată de fiecare dată când vă conectați la internet. Aceasta este o metodă de precauție împotriva accesului neautorizat. Deoarece televizorul are propria adresă MAC, furnizorul de servicii internet nu poate valida adresa MAC a televizorului dumneavoastră. Din acest motiv, televizorul dumneavoastră nu se poate conecta la internet. Contactați furnizorul de servicii de interne și cereți informații despre cum să conectați un alt dispozitiv, cum ar fi televizorul, la internet.

De asemenea, este posibil ca conexiunea să nu poată fi disponibilă din cauza unei probleme de firewall. Dacă credeți că aceasta este cauza problemei, contactați furnizorul de servicii de internet. Un firewall poate fi motivul problemei de conectare și de vizibilitate, atunci când utilizați televizorul în modul partajare media sau când navigați prin intermediul funcției de Partajare Media.

### Domeniu nevalid

Asigurați-vă că v-ați autentificat pe computer cu un nume utilizator/parolă autorizate și, de asemenea, asigurați-vă că domeniul este activ, înainte de a partaja fișierele din programul serverului media de pe computer. Dacă domeniul este nevalid, acest lucru ar putea cauza probleme în timp ce răsfoiți printre fișiere în modul partajare media.

### Utilizarea serviciului de rețea partajare media

Funcția partajare media utilizează un standard care facilitează procesul de vizualizare a echipamentelor electronice digitale și le face mai ușor de utilizat pe o rețea domestică.

Acest standard vă permite să vizualizați și să redați poze, muzică, videoclipuri salvate pe serverul media conectat la rețeaua domestică.

## 1. Instalarea Nero Media Home

Funcția Partajare Audio Video nu poate fi folosită dacă programul serverului nu este instalat pe computerul dvs. sau dacă programul software al serverului media nu este instalat pe dispozitivul însoțitor. Pregătiți computerul cu programul Nero Media Home. Pentru mai multe informații despre instalare, consultați secțiunea "Instalarea programului Nero Media Home".

## 2. Conectarea la o rețea cablată sau wireless

Consultați capitolele **Conectivitate Cablată/Conectivitate wireless** pentru informații detaliate despre configurare.

## 3. Redare fișiere partajate prin intermediul Navigatorul Media

Selectați **Navigatorul Media** utilizând butoanele **directionale** din meniul principal și apăsați butonul **OK**. Navigatorul Media va fi afișat.

### Partajare Audio Video

Selectați **tipul de mediu dorit în meniul navigatorului media și apăsați OK**. În cazul în care configurațiile de partajare sunt setate corespunzător, va fi afișat ecranul **Selectarea Dispozitivului** după selectarea tipului de media dorit. Dacă sunt găsite rețele disponibile, acestea vor fi afișate pe ecran. Selectați serverul media sau rețeaua la care doriți să vă conectați utilizând butoanele **Sus** sau **Jos** și apăsați butonul **OK**. Dacă doriți să reîncărcați lista dispozitivelor, apăsați butonul **Verde**. Puteți apăsa **Menu** pentru a ieși.

Selectați **tipul media ca Videoclipuri** și alegeți un dispozitiv din meniul selectare. Apoi, selectați directorul cu fișiere video în ecranul următor și toate fișierele video disponibile vor fi enumerate.

Pentru a reda alte tipuri de media din acest ecran, puteți să reveniți la ecranul **Navigatorul Media** și să selectați **tipul media dorit** și apoi să efectuați din nou selectarea rețelei. Au puteți apăsa butonul **Albastru** pentru a trece la următorul tip de media fără a schimba rețeaua. Consultați secțiunea **Meniu** din **Navigatorul Media** pentru mai multe informații privind redarea fișierelor.

În cazul în care apar probleme în rețea, vă rugăm deconectați televizorul de la priza de perete și apoi reconectați-l. Modul tur și saltul nu sunt compatibile cu funcția Partajare Audio Video.

**Notă:** Este posibil ca unele computere să nu poată utiliza funcția partajare media din cauza administratorului și setărilor de securitate (cum ar fi computerele de uz comercial).

Pentru cel mai bun flux de rețea domestică cu acest televizor, software-ul Nero ar trebui instalat.

## Pentru a instala Nero MediaHome, procedați după cum urmează:

**Notă:** Funcția Partajare Audio Video nu poate fi folosită dacă programul serverului nu este instalat pe computerul dvs. sau dacă programul software al serverului media nu este instalat pe dispozitivul însoțitor.

1. Introduceți linkul de mai jos în întregime în bara de adrese a browserului web.  
<http://www.nero.com/mediahome-tv>
2. Faceți clic pe butonul **Descărcare** din pagina principală. Fișierul de instalare se va descărca pe computerul dumneavoastră.
3. După finalizarea descărcării, faceți dublu clic pe fișierul de instalare pentru a începe instalarea. Asistentul de instalare vă va îndruma de-a lungul procesului de instalare.
4. Va fi afișat ecranul următor. Asistentul de instalare verifică disponibilitatea software-ului terț necesar de pe computerul dumneavoastră. Dacă lipsesc aplicații, acestea sunt listate și trebuie instalate înainte de a continua instalarea.
5. Faceți clic pe butonul **Instalare**. Meniul de mai jos va fi afișat. Vă rugăm să nu modificați numărul de serie afișat.
6. Faceți clic pe butonul **Înainte**. Ecranul Condiții de licență (EULA) este afișat. Vă rugăm să citiți contractul de licență cu atenție și să selectați căsuța corespunzătoare dacă sunteți de acord cu termenii contractului. Instalarea nu este permisă fără acceptul contractului.
7. Faceți clic pe butonul **Înainte**. În ecranul următor, veți putea seta preferințele dumneavoastră de instalare.
8. Faceți clic pe butonul **Instalare**. Instalarea începe și se finalizează automat. O bară de progres vă informează cu privire la progresul procesului de instalare.
9. Faceți clic pe butonul **Finalizare**. Instalarea s-a finalizat. Veți fi direcționat spre pagina web a software-ului Nero.
10. O comandă rapidă va fi plasată pe desktop.

**Felicitări!** Ați instalat cu succes Nero MediaHome pe computerul dumneavoastră.

Rulați Nero MediaHome făcând dublu clic pe pictograma comenzii rapide.

### Portal Internet

**SFAT:** Conexiunea prin bandă largă la internet este necesară pentru o vizionare la calitate ridicată. Trebuie să setați opțiunea referitoare la țară corect din **Prima instalare** pentru operarea adecvată a portalului de internet.



Funcția portal adaugă televizorului o funcție care vă permite să conectați un server la internet și să vizualizați conținutul furnizat de acest server prin intermediul conexiunii la internet. Funcția portal vă permite să vizualizați muzică, videoclipuri, clipuri sau conținut web cu comenzi rapide definite. Dacă puteți vizualiza acest conținut fără întreruperi depinde de viteza conexiunii furnizată de furnizorul de servicii de internet.

Apăsați butonul **Internet** de pe telecomandă pentru a deschide pagina portalului de internet. Veți vedea pictogramele aplicațiilor și serviciilor disponibile pe ecranul portalului. Utilizați butoanele de navigare de pe telecomandă pentru a selecta aplicația dorită. Puteți vizualiza conținutul dorit apăsând **OK** după selectare. Apăsați butonul **Back/Return** din nou pentru a reveni la ecranul anterior.

Mai mult, puteți accesa unele funcții folosind funcția de comandă rapidă definiată pentru butoanele colorate sau numerice de pe telecomandă.

Apăsați **Exit** pentru a ieși din modul portal internet.

### Fereastra PIP (depinde de serviciul portal)

Conținutul actual al sursei va fi afișat în fereastra PIP în cazul în care comutați la modul portal în timp ce vizionați oricare sursă activă.

În cazul în care comutați la modul portal în timp ce vizionați canalele TV, programul curent va fi afișat în fereastra PIP. Puteți comuta între canale folosind butoanele **Program +/-**.

#### Observații:

*Posibile probleme asociate aplicației pot fi din cauza furnizorului serviciului conținut.*

*Conținutul și interfața serviciului portal pot fi modificate în orice moment fără notificare prealabilă.*

*Serviciile de internet terță parte pot fi modificate, întrerupte sau restricționate în orice moment.*

### Browser de internet



Pentru a folosi browserul de Internet, mai întâi accesați portalul. Apoi lansați aplicația **Internet** de pe portal.

*(\*) Aspectul logoului browserului de Internet se poate schimba.*

În ecranul inițial al browserului, imaginile în miniatură ale linkurilor predefinite (dacă există) la paginile web vor fi afișate ca opțiuni **Accesare rapidă** împreună cu opțiunile **Editare accesare rapidă** și **Adăugare la accesare rapidă**.

Pentru a naviga cu ajutorul browserului de internet, utilizați butoanele direcționale de pe telecomandă sau folosind un mouse conectat. Pentru a vedea bara de opțiuni a browserului, deplasați cursorul în partea superioară a paginii sau apăsați butonul **Back/Return**. Opțiunile **Istoric**, **File** și **Marcaje** și bara navigatorului care conține butoanele înapoi/înainte

, butonul de reîmprospătare, bara adresă/căutare, butoanele **Apelare rapidă** și **Opera** sunt disponibile.

Pentru a adăuga pagina web dorită în lista Speed Dial pentru acces rapid, deplasați cursorul în partea superioară a paginii sau apăsați butonul **Back/Return**. Bara browserului va apărea. Selectați butonul **Apelare rapidă** -  și apăsați butonul **OK**. Apoi, selectați opțiunea **Adăugare la Apelare rapidă** și apăsați butonul **OK**. Completați câmpurile **Nume** și **Adresă**, selectați **OK** și apăsați butonul **OK** pentru a adăuga. Dacă, în timp ce vă aflați pe site, doriți să adăugați la lista **Apelare rapidă**, selectați butonul **Opera** -  și apăsați butonul **OK**. Apoi, selectați opțiunea **Adăugare la Apelare rapidă** din submeniu și apăsați butonul **OK** din nou. **Numele** și **Adresa** vor fi completate automat în funcție de pagina web pe care o accesați. Selectați **OK** și apăsați butonul **OK** pentru a adăuga.

De asemenea, puteți utiliza opțiunile de meniu **Opera** pentru a gestiona browserul. Selectați butonul **Opera** -  și apăsați butonul **OK** pentru a vedea pagina disponibilă specifică și opțiunile generale.

Există diferite metode pentru a căuta sau accesa pagini web folosind browserul web.

Introduceți adresa paginii web (URL) în bara de căutare/adrese și selectați butonul **Submit** (Trimitere) de pe tastatura virtuală și apăsați butonul **OK** pentru a accesa pagina.

Introduceți cuvântul/cuvintele cheie în bara de căutare/adrese și selectați butonul **Submit** (Trimitere) de pe tastatura virtuală și apăsați butonul **OK** pentru a începe o căutare a paginilor web aferente.

Selectați o imagine în miniatură Speed Dial și apăsați butonul **OK** pentru a accesa pagina web aferentă.

Televizorul dumneavoastră este compatibil cu mouse-uri USB. Conectați mouse-ul sau adaptorul mouse-ului wireless la mufa USB de la nivelul televizorului dumneavoastră pentru o navigare mai ușoară și mai rapidă.

Anumite pagini web includ conținut flash. Acestea nu sunt acceptate de browser.

Televizorul nu acceptă niciun proces de descărcare din Internet prin browser.

E posibil să nu fie acceptate toate site-urile de pe internet. Depinde de site; e posibil să survină probleme de conținut. În unele circumstanțe, conținutul video ar putea fi imposibil de redat.

### Sistem HBBTV

HbbTV (Hybrid Broadcast Broadband TV) este un nou standard din industrie care combină perfect serviciile TV oferite prin transmisiune cu serviciile oferite prin bandă largă și permite accesul la Internet doar

serviciilor pentru consumatori folosind televizoarele și receiverele conectate. Serviciile furnizate prin HbbTV includ transmisiunea prin canalele TV tradiționale, serviciile „catch-up”, video-la-cerere, GEP, publicitate interactivă, personalizare, votare, jocuri, rețele sociale și alte aplicații multimedia.

Aplicațiile HbbTV sunt disponibile pe canale unde sunt semnalate de transmițător (actualmente, canale diferite pe aplicații din transmisiuni HbbTV Astra). Transmițătorul marchează o aplicație ca „autostart” (pornire automată) și aceasta este pornită de platformă automat. Aplicațiile autostart sunt de obicei lansate cu o pictogramă cu un buton mic și roșu pentru a notifica utilizatorul că există o aplicație HbbTV pe acel canal (Forma și locul butonului roșu depinde de aplicație). După afișarea paginii, utilizatorul poate reveni la starea pictogramei cu butonul roșu apăsând din nou butonul roșu. Utilizatorul poate comuta între modul pictogramei cu butonul roșu și modul UI complet al aplicației apăsând butonul roșu. Trebuie notat că opțiunea de comutare a butonului roșu este oferită de aplicație și unele aplicații se pot comporta diferit.

Dacă utilizatorul comută pe alt canal în timp ce aplicația HbbTV este activă (fie în modul pictogramei cu butonul roșu, fie în modul UI complet), următoarele scenarii pot apărea.

- Aplicația poate continua să se execute.
- Aplicația poate fi închisă.
- Aplicația poate fi închisă și altă aplicație cu buton roșu cu pornire automată poate fi lansată.

HbbTV permite aplicațiilor să fie recuperate atât prin bandă largă, cât și prin transmisiune. Transmițătorul poate activa ambele moduri sau numai unul. Dacă platforma nu are o conexiune de bandă largă operațională, platforma poate lansa aplicațiile transmise prin emisie.

Aplicațiile cu buton roșu și pornire automată oferă de obicei legături la alte aplicații. Un exemplu este expus mai jos. Utilizatorul poate comuta la alte aplicații folosind legăturile oferite. Aplicațiile trebuie să indice un mod de încheiere automată; de obicei, pentru aceasta se folosește butonul **Exit**.



Figura a: Aplicație cu bară de pornire



Figura b: Aplicația ARD EPG, imaginile video transmise afișate în stânga-jos, poate fi oprită apăsând 0.

Aplicațiile HbbTV folosesc taste de pe telecomandă pentru a interacționa cu utilizatorul. Atunci când este lansată o aplicație HbbTV, controlul unor taste este deținut de aplicație. De exemplu, selectarea numerică a canalelor e posibil să nu funcționeze la o aplicație teletext unde numerele indică pagini de teletext.

Pentru HbbTV, este necesară capacitatea de redare în flux AV pentru platformă. Există numeroase aplicații care oferă VOD (video la cerere) și servicii TV „catch-up”. Utilizatorul poate folosi tastele de redare, pauză, stop, înainte și înapoi de pe telecomandă pentru a interacționa cu conținutul AV

**Observație:** Această funcție poate fi activată sau dezactivată din meniul **Mai multe** din cadrul meniului **Sistem>Setări**.

## Smart Center

Smart Center este o aplicație mobilă care funcționează pe platforme iOS și Android. Cu ajutorul tabletei sau telefonului, puteți transmite cu ușurință emisiunile favorite transmise în direct și programele de pe televizorul dumneavoastră smart TV. De asemenea, puteți să lansați aplicațiile portalului dumneavoastră, să utilizați tableta ca telecomandă pentru televizor și să partajați fișiere media.

**Notă:** Posibilitatea de a folosi toate funcțiile acestei aplicații depinde de funcțiile televizorului dumneavoastră.

## Ghid Introductiv

Pentru a utiliza funcțiile Smart Center, conexiunile trebuie să fie realizate în mod corespunzător. Pentru a vă conecta la rețeaua wireless, în cazul în care televizorul dumneavoastră nu are o funcție internă pentru WiFi, conectați dongle-ul Wi-Fi la unul dintre porturile USB. Pentru a putea utiliza funcționalitățile pentru internet, modemul/routerul dvs. trebuie conectat la internet.

**IMPORTANT:** Asigurați-vă că televizorul și dispozitivul mobil sunt conectate la aceeași rețea.

Pentru funcția de partajare media opțiunea **Partajare Media** trebuie să fie activată (dacă este disponibilă). Selectați Audio Video Sharing și modificați-i starea în **Activ**. Televizorul dumneavoastră este pregătit pentru a vă conecta dispozitivul mobil.

Instalați aplicația **Smart Center** pe dispozitivul dumneavoastră mobil.

Porniți aplicația smart center. Dacă toate conexiunile sunt configurate în mod corespunzător, veți vedea numele televizorului dumneavoastră pe dispozitivul dumneavoastră mobil. Dacă numele televizorului dumneavoastră nu apare în listă, așteptați un anumit interval de timp și apăsați pe widget-ul **Reîncărcare**. Selectați televizorul dumneavoastră din listă.

## ECRANUL PENTRU DISPOZITIVE MOBILE

Pe ecranul principal puteți găsi file din care puteți accesa diferite funcții.

Aplicația obține lista efectivă de canale de pe televizor la pornirea acestuia.

**CANALELE MELE:** Sunt afișate programele primelor patru canale din lista de canale obținute de pe televizor. Puteți modifica canalele afișate. Apăsați imaginea în miniatură și țineți apăsat. Va fi afișată o listă de canale și puteți alege canalul dorit pentru a-l înlocui.

**TV:** Puteți urmări conținutul prin intermediul filei TV. În acest mod, puteți naviga prin lista de canale obținută de pe televizor și face clic pe imaginile reduse pentru a vizualiza paginile cu detalii.

**ÎNREGISTRĂRI:** Puteți vizualiza înregistrările și mementourile dumneavoastră active (dacă există) prin intermediul acestei file. Pentru a șterge oricare element, apăsați pe pictograma de ștergere de pe fiecare rând.

**GPE:** Puteți vizualiza programele de transmisiuni din listele selectate de canale prin intermediul acestei file. Puteți, de asemenea, naviga prin diferite canale acționând canalul selectat de pe grila GPE. Rețineți faptul că actualizarea/reîmprospătarea informațiilor GPE poate dura un anumit interval de timp în funcție de rețeaua dumneavoastră și de calitatea serviciului de internet.

**Notă:** Pentru informațiile GPE de pe internet este necesară o conexiune de internet.

**PORTAL:** Această filă afișează aplicațiile de pe portal într-un mod de vizualizare prin care puteți trece. Dacă FollowMeTV nu este activată, aplicația selectată va fi afișată pe ecranul televizorului dumneavoastră.

**Notă:** Este necesară o conexiune la Internet. Această filă este activată dacă se utilizează o pagină de portal.

**SETĂRI:** Configurați aplicația în funcție de preferințele dumneavoastră. Puteți modifica:

**Auto-blocare (Numai în IOS):** Ecranul dispozitivului de oprește automat după un anumit interval de timp. Funcția implicită este dezactivată, ceea ce înseamnă că ecranul va rămâne în permanență activat.

**Auto-activarea funcției FollowMeTV:** Funcția FollowMeTV (dacă este disponibilă) va porni

automat după activarea acestei setări. Funcția implicită este dezactivată.

**Autoconectare la televizor:** În cazul activării, dispozitivul dumneavoastră mobil se va conecta automat la ultimul televizor la care s-a conectat și omite ecranul de căutare al televizorului.

**Schimbare televizor (Numai în IOS):** Indică televizorul conectat în prezent. Puteți apăsa pe această setare pentru a trece la ecranul "Căutare TV" și face comutarea la un televizor diferit.

**Editarea listei de canale personalizate:** Puteți edita lista de canale personalizate utilizând această setare.

**Selectarea sursei listei de canale:** Puteți alege sursa listelor de canale ce va fi utilizată în aplicație. Opțiunile sunt "Lista TV" și "Lista personalizată". În plus, puteți activa opțiunea "Reținere opțiune personală" pentru a seta sursa listei de canale selectată ca alegere constantă. În acest caz, dacă sursa selectată este disponibilă, va fi utilizată în aplicație.

**Versiune nr.:** Afișează versiunea curentă a aplicației.

## Pagina cu detalii

Pentru a deschide pagina cu detalii apăsați pe un program. Pe ecranul paginii cu detalii, puteți obține informații detaliate despre programele selectate. Pe această pagină puteți găsi filele "**Detalii**", "**Distribuție și echipă**" și "**Videoclipuri**".

**DETALII:** Această filă oferă un rezumat și informații despre programul selectat. Există de asemenea legături la paginile de facebook și twitter ale programului selectat.

**DISTRIBUȚIE ȘI ECHIPĂ:** Indică toate persoanele care au contribuit la programul actual.

**VIDEOCLIPURI:** Indică videoclipurile de pe Youtube asociate programului selectat.

**Notă:** Pentru unele funcții este necesară o conexiune internet.

## Funcția FollowMe TV (dacă este disponibilă)

Apăsați pe widget-ul **FOLLOW ME TV** din partea stânga jos a ecranului dispozitivului mobil pentru a schimba modul de afișare a funcției **FollowMe**.

Apăsați pe pictograma de redare pentru a porni redarea conținutului de pe televizor pe telefonul dumneavoastră mobil. Disponibilă dacă dispozitivul dumneavoastră se află în aria de funcționare a router-ului.

## Mod Oglindă

Acest mod al funcției FollowMeTV este activat implicit și permite redarea conținutului din orice alte surse TV selectate și din Navigatorul Media.

**Observații:**

Rețineți faptul că numai canalele digitale (DVB-T/C/S), SD și HD sunt compatibile.

Asistența audio în mai multe limbi străine și funcția de activare/dezactivare a subtitrărilor nu sunt funcționale.

Performanțele de redare streaming se pot schimba în funcție de calitatea conexiunii dumneavoastră.

## Pagina de partajare media

Pentru a accesa widget-ul de **Partajare Media**, apăsați **Săgeata sus** din partea stânga jos a ecranului.

Dacă este acționat widget-ul de partajare media, este afișat un ecran în care puteți selecta tipurile de fișiere media pe care le puteți partaja cu televizorul dumneavoastră.

**Notă:** Nu sunt compatibile toate formatele fișierelor de imagini. Această funcție nu va funcționa dacă funcția Partajare fișiere Audio Video nu este compatibilă.

## Aplicația de lansare a portalului

Pentru a accesa widget-ul de **Partajare Media** (📺), apăsați **Săgeata sus** din partea stânga jos a ecranului.

Puteți accesa pagina portalului apăsând pe widget-ul de **lansare a portalului**.

**Notă:** Este necesară o conexiune la Internet. Această funcție nu va funcționa dacă pagină de portal. nu este activă.

## Funcția de utilizare a dispozitivelor mobile ca telecomandă

Puteți utiliza dispozitivul dumneavoastră mobil ca telecomandă pentru televizorul dumneavoastră după ce l-ați conectat la televizor. Pentru a utiliza funcțiile complete ale telecomenzii inteligente, apăsați pe **săgeata sus** din partea stânga jos a ecranului.

## Recunoașterea vocală

Puteți apăsa pe widget-ul **Microphone** (🗣️) și gestiona aplicația prin comenzi vocale, ca de exemplu "Portal!", Volum crescut/scăzut, Următorul program în sus/jos.

**Notă:** Această funcție este destinată exclusiv dispozitivelor cu sistem de operare Android.

## Pagina tastaturii

Pagina tastaturii poate fi deschisă în două moduri, prin acționarea widget-ului **Tastatură** (🗣️) de pe ecranul aplicației sau în mod automat prin recepționarea unei comenzi de la televizor.

## Cerințe

1. Televizor inteligent
2. Conexiune la rețea
3. Dispozitiv mobil bazat pe platformă Android sau iOS (Android OS 4.0 sau o versiune superioară, IOS 6 sau o versiune superioară)
4. Aplicația Smart Center (ce poate fi găsită în magazinele de aplicații online pe platforme Android și iOS)
5. Modem router

6. Dispozitiv de stocare USB în format FAT32 (necesar pentru funcția Înregistrare USB, dacă este disponibilă)

### Observații:

Pentru dispozitivele cu sistem de operare Android, sunt compatibile dimensiunile ecranului: Normal (mdpi), Mare (hdpi) și Foarte mare (xhdpi). Dispozitivele cu ecrane cu dimensiuni de 3" sau mai mici nu sunt compatibile.

În cazul dispozitivelor iOS, sunt compatibile toate dimensiunile de ecran.

Interfața utilizatorului corespunzătoare aplicației Smart Center este supusă modificărilor în funcție de versiunea instalată pe dispozitivul dumneavoastră.

Suntem aici pentru a vă ajuta. Afați tot ce trebuie să știți despre cele mai noi tehnologii TV, care stabilesc noi tendințe pe site-ul nostru.

[www.toshiba-tv.com](http://www.toshiba-tv.com)

Puteți consulta online manualul de utilizare sau îl puteți descărca

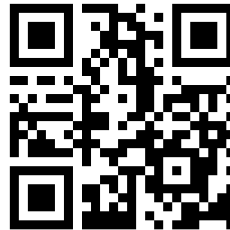

**TOSHIBA**