

CE Ⓢ



50355744

JVC



ENGLISH
ESPAÑOL
PORTUGUÊS
GERMAN
ČEŠTINA
SLOVENČINA
MAGYAR
SHQIP
АНГЛИЙСКИ
BOSANSKI
FRANÇAIS
ITALIANO

LCD TV

TV LCD
TV LCD
LCD-TV
LCD TV
LCD TV
LCD TV
TV LCD
LCD телевизорTV
LCD TV
Téléviseur LCD
TV LCD

INSTRUCTIONS

INSTRUCCIONES
INSTRUÇÕES
BEDIENUNGSANLEITUNG
POKYNY
INŠTRUKCIE
UTASÍTÁSOK
UDHËZIMET
ИНСТРУКЦИИ
UPUTSTVA
INSTRUCTIONS
ISTRUZIONI

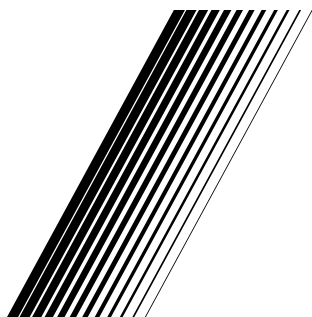

Dear Customer.

This apparatus is in conformance with the valid European directives and standards regarding electromagnetic compatibility and electrical safety.

European representative of the manufacturer is:

Vestel Germany GmbH

Parking 6

85748 Garching b.München

Germany

Information for Users on Disposal of Old Equipment and Batteries

[European Union]



These symbols indicate that the electrical and electronic equipment and the battery with this symbol should not be disposed of as general household waste at its end-of-life. Instead, the products should be handed over to the applicable collection points for the recycling of electrical and electronic equipment as well as batteries for proper treatment, recovery and recycling in accordance with your national legislation and the Directive 2012/19/EU and 2013/56/EU.

By disposing of these products correctly, you will help to conserve natural resources and will help to prevent potential negative effects on the environment and human health which could otherwise be caused by inappropriate waste handling of these products.

For more information about collection points and recycling of these products, please contact your local municipal office, your household waste disposal service or the shop where you purchased the product.

Penalties may be applicable for incorrect disposal of this waste, in accordance with national legislation.

[Business users]

If you wish to dispose of this product, please contact your supplier and check the terms and conditions of the purchase contract.

[Other Countries outside the European Union]

These symbols are only valid in the European Union.

The battery in this product is 2X AAA 1.5V Cell.

This batteries are located in the remote and are readily accessible.

Contact your local authority to learn about disposal and recycling.

The product and packaging should be taken to your local collection point for recycling.

Some collection points accept products free of charge.



Notice:

The sign Pb below the symbol for batteries indicates that this battery contains lead.

Logo & License



TRADEMARK ACKNOWLEDGMENT

Manufactured under license from Dolby Laboratories. Dolby and the double-D symbol are trademarks of Dolby Laboratories.

The terms HDMI and High-Definition Multimedia Interface, and the HDMI Logo are trademarks or registered trademarks of HDMI Licensing LLC in the United States and other countries.

DVB is a registered trademark of the DVB Project.

For DTS patents, see <http://patents.dts.com>. Manufactured under license from DTS Licensing Limited. DTS, the Symbol, & DTS and the Symbol together are registered trademarks, and DTS TruSurround is a trademark of DTS, Inc.® DTS, Inc. All Rights Reserved.

For DTS patents, see <http://patents.dts.com>. Manufactured under license from DTS Licensing Limited. DTS, the Symbol, & DTS and the Symbol together are registered trademarks, and DTS 2.0+Digital Out is a trademark of DTS, Inc.® DTS, Inc. All Rights Reserved.

For DTS patents, see <http://patents.dts.com>. Manufactured under license from DTS Licensing Limited. DTS, DTS-HD, the Symbol, & DTS or DTS-HD and the Symbol together are registered trademarks of DTS, Inc.® DTS, Inc. All Rights Reserved.



"This product is manufactured, distributed and warranted exclusively by VESTEL Ticaret A.Ş. and serviced by its designated service providers. "JVC" is the trademark of JVC KENWOOD Corporation, used by such companies under licence."

Safety Information

Mains Supply

This television is designed to operate from a 220-240 Volts 50Hz AC mains supply. Other power sources may damage it. Check that the rating plate (on the back cover of the television) states 220-240V AC before you plug it in for the first time. The manufacturer accepts NO liability for damage or injury caused by using the product with the wrong mains voltage.

Mains Plug

We have fitted this television with a standard mains plug.

- If the mains lead is damaged it must be replaced with a mains lead of the same type and rating to avoid a hazard.
- If for any reason you cut off the mains plug, please destroy the old plug as it would be dangerous if inserted into a live power outlet. Carefully follow the wiring instructions supplied with the new plug.
- If a fuse is fitted to the plug, remove the fuse before throwing the plug away.
- Never use a fused mains plug without the fuse cover.
- The mains plug shall be the main disconnect device and should be accessible at all times.



Dangerous voltage constituting a risk of electric shock is present inside this equipment.



This equipment is double insulated and an earth connection is not required.



These marks are applied to show the equipment conforms to European safety and electro-magnetic compatibility standards.

Safe use and care of your television

We have designed and made this television to meet European Safety Standards, but as with any electronic equipment you must take care to stay safe and get the best results. Here is some good advice to help you do this. Read these instructions carefully before you try to use the television.

Protect the mains lead. You must ensure the mains lead cannot be walked on, crushed, chafed, cut or trapped. Switch off the mains power or pull out the mains plug when you leave the television unattended, unless the function of the television requires a continuous power supply.

Do not continue to use your television if you have spilt liquids in it, if it is damaged in any way or if it does not work normally. Immediately unplug the television and get expert advice.

Avoid harsh conditions such as wet or damp places, high humidity, strong vibration, extremely high or low temperatures, strong sunlight and places that are very dusty.

Never fit makeshift stands or legs to the television.

Never push objects into holes and ventilation slots.

To prevent electric shock do not remove any cover.

Safety Information (cont)

Do not touch the LCD display as it gets warm when in use, this is normal and is not a fault.

If anything goes wrong do not try to fix it yourself, get a qualified service agent to look at it.

Pull out the mains plug and disconnect the aerial lead during thunder storms.

CAUTION: Connect headphones with the volume set low and increase if required. Prolonged listening through headphones at high volume settings can result in hearing damage.

Ventilation

Place the television on a hard flat surface away from direct sunlight or heat sources. If it is in a cabinet allow at least a 10cm gap all around. Do not obstruct the ventilation slots, including those underneath with soft furnishings.

Overheating will shorten the life of the television and increase the risk of fire.

Cleaning

Disconnect the mains supply and use only a lightly dampened soft cloth. Do not use chemical solvents or strong detergents as these may damage the cabinet or screen.

Never allow water droplets to remain on the screen as moisture can cause permanent discolouration.

Greasy marks must only be removed with a commercial cleaner specifically recommended for LCD screens.

Eye Fatigue

When using this product as a computer monitor, health and safety experts recommend short frequent breaks rather than occasional longer breaks. For example a 5-10 minute break after an hour of continuous screen work is considered to be better than a 15 min break every 2 hours.

Do not use the monitor against a bright background or where sunlight or other bright light sources will shine directly onto the screen.

Batteries

Remove batteries when the remote control is not to be used for a long time. Batteries left in equipment may cause damage through deterioration and corrosive leakage, invalidating the guarantee.

To protect the environment use local recycling facilities for battery disposal.

Dispose of used batteries according to the instructions.

CAUTION: Risk of explosion if batteries are replaced by an incorrect type.

WARNINGS:

- This appliance is intended for domestic household use only and should not be used for any other purpose or on any other application, such as for non-domestic use or use in a commercial environment.
- If the supply cord is damaged it must be replaced by the manufacturer, its service agent or similarly qualified persons in order to avoid a hazard.
- This apparatus shall not be exposed to dripping or splashing. No objects filled with liquids, such as vases shall be placed on the apparatus.
- No naked flame sources, such as lighted candles should be placed on the apparatus.
- The ventilation should not be impeded by covering the ventilation openings with items, such as newspapers, tablecloths, curtains etc.
- **WARNING:** To prevent injury, this apparatus must be securely attached to the floor/wall in accordance with the installation instructions.
- This apparatus is not suitable for use in a tropical climate.

Contents

Accessories Included.....	5
Wall mounting instructions.....	6
TV Control Switch & Operation.....	7
Inserting the Batteries into the Remote	7
Antenna Connection	7
Remote Control	8
Switching On/Off.....	9
First Time Installation.....	9
E-Manual (if available).....	10
Connectivity	10

WARNING

To prevent fire, never place any type of candle or open flame on the top or near the TV set.



Accessories Included

- Remote Control
- Batteries: 2 x AAA
- Side AV Connection Cable

Wall Mounting the TV

The TV can be mounted on a wall using a **MX X*X** mm (*) VESA mounting kit supplied separately. Remove the base stand as shown. Mount the TV according to the instructions supplied with the kit. Beware of electrical cables, gas and water pipes in the wall. In case of any doubt please contact a qualified installer. The screw thread length must not exceed **X** mm (*) into the TV. Contact the store where you purchased the product for information on where to purchase the VESA kit.

(*) Refer to the related additional page for the accurate VESA measurements and screw specifications.

Removing the base stand

- To remove the base stand, protect the screen and lay the TV flat on its face on a stable table with the base over the edge. Remove the screws fixing the stand to the TV.

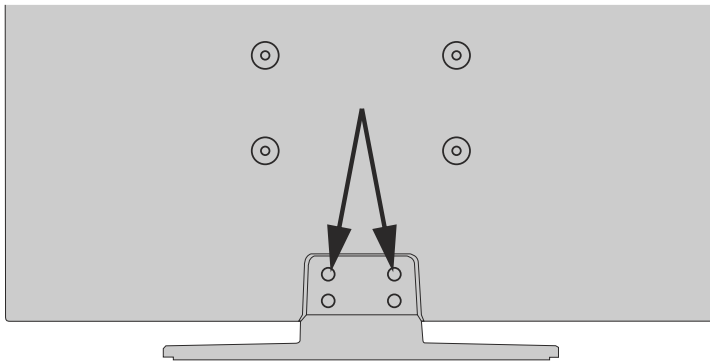

-or-



TV Control Switch & Operation

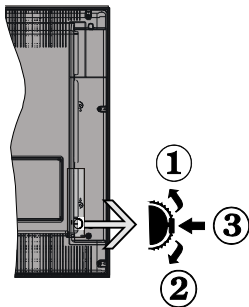

1. Up direction
2. Down direction
3. Volume / Info / Sources List selection and Standby-On switch

The Control button allows you to control the Volume / Programme / Source and Standby-On functions of the TV.

To change volume: Increase the volume by pushing the button up. Decrease the volume by pushing the button down.

To change channel: Press the middle of the button, the information banner will appear on the screen. Scroll through the stored channels by pushing the button up or down.

To change source: Press the middle of the button twice (for the second time in total), the source list will appear on the screen. Scroll through the available sources by pushing the button up or down.

To turn the TV off: Press the middle of the button down and hold it down for a few seconds, the TV will turn into standby mode.

Notes:

- If you turn the TV off, this circle starts again beginning with the volume setting.
- Main menu OSD cannot be displayed via control button.

Operation with the Remote Control

Press the **Menu** button on your remote control to display main menu screen. Use the directional buttons to select a menu tab and press **OK** to enter. Use the directional buttons again to select or set an item. Press **Return/Back** or **Menu** button to quit a menu screen.

Input Selection

Once you have connected external systems to your TV, you can switch to different input sources. Press the **Source** button on your remote control consecutively to select the different sources.

Changing Channels and Volume

You can change the channel and adjust the volume by using the **Volume +/-** and **Programme +/-** buttons on the remote.

Inserting the Batteries into the Remote

Lift the cover on the back of the remote gently. Insert two **AAA** batteries. Make sure the (+) and (-) signs match (observe correct polarity). Place the cover back on.



Batteries should not be exposed to excessive heat such as sunshine, fire or the like. Connect Power

IMPORTANT: The TV set is designed to operate on **220-240V AC, 50 Hz** socket. After unpacking, allow the TV set to reach the ambient room temperature before you connect the set to the mains. Plug the power cable to the mains socket outlet.

Antenna Connection

Connect the aerial or cable TV plug to the AERIAL INPUT (ANT) socket or satellite plug to the SATELLITE INPUT (LNB) socket(*) located on the back of the TV.

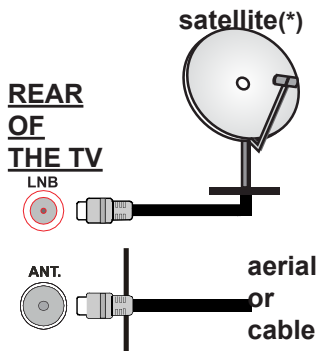

(*) if available

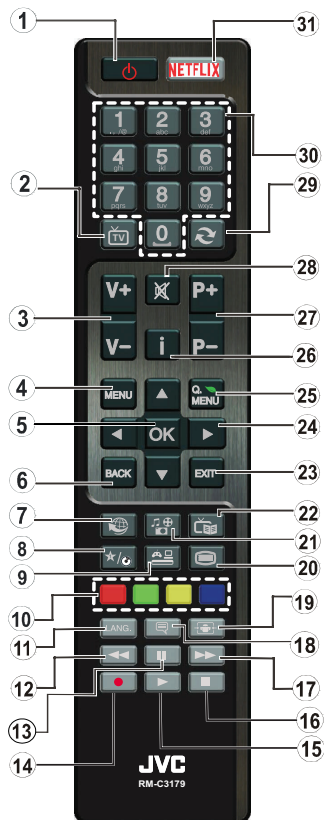

1. **Standby:** Switches On / Off the TV
2. **TV:** Displays channel list / Switches to TV Source
3. **Volume +/-**
4. **Menu:** Displays TV menu
5. **OK:** Confirms user selections, holds the page (in TXT mode), views channel list (DTV mode)
6. **Back/Return:** Returns to previous screen, opens index page (in TXT mode)
7. **Internet:** Opens the portal page, where you can reach many web based applications
8. **My button (*)**
9. **Source:** Shows all available broadcast and content sources
10. **Coloured Buttons:** Follow the on-screen instructions for coloured button functions
11. **Language:** Switches among sound modes (analogue TV), displays and changes audio/subtitle language (digital TV, where available)
12. **Rapid reverse:** Moves frames backwards in media such as movies
13. **Pause:** Pauses the media being played, starts timeshift recording (**)
14. **Record:** Records programmes (**)
15. **Play:** Starts to play selected media
16. **Stop:** Stops the media being played
17. **Rapid advance:** Moves frames forward in media such as movies
18. **Subtitles:** Turns subtitles on and off (where available)
19. **Screen:** Changes the aspect ratio of the screen
20. **Text:** Displays teletext (where available), press again to superimpose the teletext over a normal broadcast picture (mix)
21. **Media browser:** Opens the media browsing screen
22. **EPG (Electronic programme guide):** Displays the electronic programme guide
23. **Exit:** Closes and exits from displayed menus or returns to previous screen
24. **Directional buttons:** Helps navigate menus, content etc. and displays the subpages in TXT mode when pressed Right or Left
25. **Quick Menu:** Displays a list of menus for quick access
26. **Info:** Displays information about on-screen content, shows hidden information (reveal - in TXT mode)
27. **Programme +/-**
28. **Mute:** Completely turns off the volume of the TV
29. **Swap:** Quickly cycles between previous and current channels or sources
30. **Numeric buttons:** Switches the channel, enters a number or a letter in the text box on the screen.
31. **Netflix:** Launches the Netflix application.

(*) MY BUTTON:

This button may have a default function depending on the model. However you can set a special function to this button by pressing on it for five seconds when on a desired source or channel. A confirmation message will be displayed on the screen. Now the MY BUTTON is associated with the selected function.

Note that if you perform **First Time Installation**, MY BUTTON will return to its default function.

Teletext Services

Press the **Text** button to enter. Press again to activate mix mode, which allows you to see the teletext page and the TV broadcast at the same time. Press once more to exit. If available, sections in the teletext pages will become colour-coded and can be selected by pressing the coloured buttons. Follow the instructions displayed on the screen.

Digital Teletext

Press the **Text** button to view digital teletext information. Operate it with the coloured buttons, cursor buttons and the **OK** button. The operation method may differ depending on the contents of the digital teletext. Follow the instructions displayed on the digital teletext screen. When the **Text** button is pressed again, the TV returns to television broadcast.

(**) *If this feature is supported by your TV*

Footnote:

Red, green, blue and yellow buttons are multifunction; please follow on-screen prompts and section instructions.

Switching On/Off

To Switch the TV On

Connect the power cord to the 220-240V AC, 50 Hz.

To switch on the TV from standby mode either:

- Press the “ - (Standby)” button, “**P+/P-** - (**Programme +/-**)” or a numeric button on the remote control.
- Press the side function switch briefly so that the TV comes on from standby.

To Switch the TV Off

Press the “ - (Standby)” button on the remote control or press the side function switch until the TV switches into standby mode.

To power down the TV completely, unplug the power cord from the mains socket.

Note: When the TV is switched into standby mode, the standby LED can blink to indicate that features such as Standby Search, Over Air Download or Timer is active. The LED can also blink when you switch on the TV from standby mode.

First Time Installation

When turned on for the first time, the language selection screen is displayed. Select the desired language and press **OK**.

On the next screen, set your preferences using the directional buttons.

Note: Depending on the **Country** selection you may be asked to set and confirm a PIN at this point. The selected PIN cannot be 0000. You have to enter it if you are asked to enter a PIN for any menu operation later.

About Selecting Broadcast Type

Digital Aerial: If **Digital Aerial** broadcast search option is turned on, the TV will search for digital terrestrial broadcasts after other initial settings are completed.

Digital Cable: If **Digital Cable** broadcast search option is turned on, the TV will search for digital cable broadcasts after other initial settings are completed. According to your other preferences a confirmation message may be displayed before starting to search. Select **YES** and press **OK** to proceed. To cancel operation, select **NO** and press **OK**. You can select **Network** or set values such as **Frequency**, **Network ID** and **Search Step**. When finished, press **OK** button.

Note: Searching duration will change depending on the selected **Search Step**.

Satellite():** If **Satellite** broadcast search option is turned on, the TV will search for digital satellite broadcasts after other initial settings are completed. Before satellite search is performed some settings should be made. **Antenna Type** menu will be displayed first. You can select **Antenna Type** as

Direct, Single Satellite Cable or **DiSEqC** switch by using “” or “” buttons.

- **Direct:** If you have a single receiver and a direct satellite dish, select this antenna type. Press **OK** to continue. Select an available satellite on the next screen and press **OK** to scan for services.
- **Single Satellite Cable:** If you have multiple receivers and a single satellite cable system, select this antenna type. Press **OK** to continue. Configure settings by following instructions on the next screen. Press **OK** to scan for services.
- **DiSEqC switch:** If you have multiple satellite dishes and a **DiSEqC** switch, select this antenna type. Press **OK** to continue. You can set four **DiSEqC** options (if available) on the next screen. Press **OK** button to scan the first satellite in the list.

(**) If this feature is supported by your TV

Analogue: If **Analogue** broadcast search option is turned on, the TV will search for analogue broadcasts after other initial settings are completed.

Additionally you can set a broadcast type as your favourite one. Priority will be given to the selected broadcast type during the search process and the channels of it will be listed on the top of the **Channel List**. When finished, press **OK** to continue.

You can activate **Store Mode** option at this point. This option will configure your TV's settings for store environment and depending on the TV model being used, the supported features of it may be displayed on the top of the screen as an info banner. This option is intended only for store use. It is recommended to select **Home Mode** for home use. This option will be available in **System>Settings>More** menu and can be turned off/on later.

Press **OK** button on the remote control to continue and the **Network/Internet Settings** menu will be displayed, if you confirm the previously displayed message asking whether you want to do the network settings. Please refer to **Connectivity** section to configure a wired or a wireless connection. After the settings are completed press **OK** button to continue. To skip to the next step without doing anything select **No** and press the **OK** button when the message is displayed asking whether you want to do the network settings.

After the initial settings are completed TV will start to search for available broadcasts of the selected broadcast types.

After all the available stations are stored, scan results will be displayed. Press **OK** to continue. The **Edit Channel List** menu will be displayed next. You can edit the channel list according to your preferences or press the **Menu** button to quit and watch TV.

While the search continues a message may appear, asking whether you want to sort channels according to the LCN(*). Select **Yes** and press **OK** to confirm.

(* LCN is the Logical Channel Number system that organizes available broadcasts in accordance with a recognizable channel number sequence (if available).

Note: Do not turn off the TV while initializing first time installation. Note that, some options may not be available depending on the country selection.

Using SatcoDX Feature (**)

You can perform SatcoDX operations using the **Installation>Satellite Settings** menu. In the **SatcoDX** menu, there are two options regarding to the SatcoDX. You can download or upload SatcoDX data. In order to perform these functions a USB device must be connected to the TV.

You can upload current services and related satellites & transponders in TV, to a USB device.

Additionally you can download one of the SatcoDX files stored in USB device, to the TV.

When you select one of these files, all services and related satellites and transponders in the selected file will be stored in the TV. If there are any installed terrestrial, cable and/or analog services, they will be kept and only satellite services will be removed.

Afterwards, check your antenna settings and make changes if necessary. An error message stating **"No Signal"** may be displayed if the antenna settings are not configured properly.

(**) If this feature is supported by your TV

E-Manual (if available)

You can find instructions for your TV's features in the E-Manual.

To use E-Manual, press to the **Info** button while main menu is displayed on the screen or press **Quick Menu** button, select **Information Booklet** and press **OK**.

By using the directional buttons select a desired category. Every category includes different topics. Select a topic and press **OK** to read instructions.

To close the E-Manual screen press the **Exit** or **Menu** button.

Note: The contents of the E-Manual may vary according to the model.

For further information and more detailed instructions, refer to the complete user manual on our website www.jvctv.eu.

Connectivity

To Connect to a Wired Network

- You must have a modem/router connected to an active broadband connection.
- Ensure that Nero Media Home software is installed to your PC (for Audio Video Sharing function). See **"Nero Media Home Installation"** section.
- Connect your PC to your modem/router. This can be a wired or wireless connection.
- Connect your TV to your modem/router via an ethernet cable. There is a LAN port at the rear (back) of your TV.

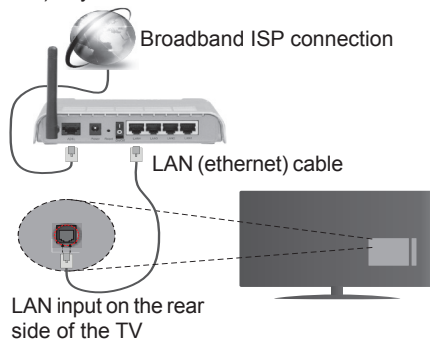

- To access and play shared files, you must select the **Media Browser**. Press the **Menu** button and select **Media Browser**. Press **OK** to continue. Select the desired file type and press **OK**. You must always use the **Media Browser** screen to access and play shared network files.
- PC/HDD/Media Player or any other devices that are compatible should be used with a wired connection for higher playback quality.

To configure wired settings please refer to the Network/Internet Settings section in the System>Settings Menu.

- You might be able to connect your TV to your LAN depending on your network's configuration. In such a case, use an ethernet cable to connect your TV directly to the network wall outlet.

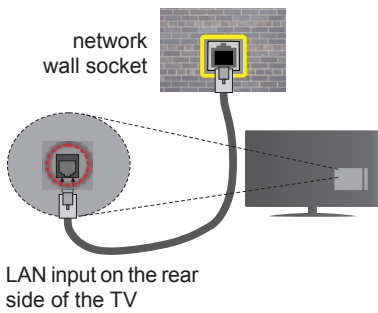

Wireless Connectivity

To Connect to a Wireless Network

The TV cannot connect to the networks with a hidden SSID. To make your modem's SSID visible, you should change your SSID settings via the modem's software.

To connect to a wireless LAN, you should perform the following steps:

1. Ensure that Nero Media Home software is installed to your PC (for Audio Video Sharing function).
2. To configure your wireless settings please refer to the **Network/Internet Settings** section in the **System>Settings Menu**.

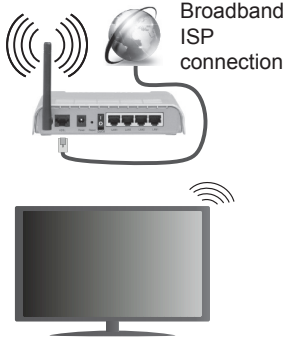

Configuring Wireless Device Settings

Open the **Network/Internet Settings** menu and select **Network Type** as **Wireless Device** to start connection process.

The TV will scan the wireless networks automatically. A list of available networks will be displayed. Please select your desired network from the list.

Note: If the modem supports N mode, you should set N mode settings.

If the selected network is protected with a password, please enter the correct key by using the virtual keyboard. You can use this keyboard via the directional buttons and the **OK** button on the remote control.

Wait until the IP address is shown on the screen.

This means that the connection is now established. To disconnect from a wireless network, highlight **Network Type** and press Left or Right buttons to set as **Disabled**.

Highlight **Internet Speed Test** and press the **OK** button to check your internet connection speed. Highlight **Advanced Settings** and press the **OK** button to open the advanced setting menu. Use directional and numeric buttons to set. Press the **OK** button to save settings when complete.

Other Information

The status of the connection will be displayed as **Connected** or **Not Connected** and the current IP address, if a connection is established.

Connecting to your mobile device via WiFi

- If your mobile device has WiFi feature, you can connect it to your TV via a router, in order to access the content in your device. For this, your mobile device must have an appropriate sharing software.
- Connect to your router following the steps stated above in the **Wireless Connectivity** section.
- Afterwards, engage your mobile device with the router and then activate the sharing software on your mobile device. Then, select files that you want to share with your TV.
- If the connection is established correctly, you will be able to access the shared files from your mobile device via the **Media Browser** of your TV.
- Enter the **Media Browser** menu and the playback device selection OSD will be displayed. Select your mobile device and press the **OK** button to continue.
- If available, you can download a virtual remote controller application from the server of your mobile device application provider.

Note: This feature may not be supported on all mobile devices.

Wireless Display(**)

Wireless Display is a standard for streaming video and sound content by Wi-Fi Alliance. This feature provides the ability to use your TV as wireless display device.

Using with mobile devices

There are different standards which enable sharing of screens including graphical, video and audio content between your mobile device and TV.

Plug the wireless USB dongle to TV first, if the TV doesn't have internal WiFi feature.

Then press the **Source** button on the remote and switch to **Wireless Display** source.

A screen appears stating that the TV is ready for connection.

Open the sharing application on your mobile device. These applications are named differently for each

brand, please refer to the instruction manual of your mobile device for detailed information.

Scan for devices. After you select your TV and connect, the screen of your device will be displayed on your TV.

Note: This feature can be used only if the mobile device supports this feature. Scanning and connecting processes differ according to the programme you use. Android based mobile devices should have the software version V4.2.2 and above.

(**) If this feature is supported by your TV

Connecting Other Wireless Devices(**)

Your TV supports another short range wireless connection technology too. A pairing is required before using these kind of wireless devices with the TV set. You should do the followings to pair your device with the TV:

- Set the device to pairing mode
- Start device discovery on the TV

Note: Refer to the user manual of the wireless device to learn how to set the device to pairing mode.

For audio devices you should use the **Audio Link** option in the **System>Sound** menu, for remote controllers the **Smart Remote** option in the **System>Settings>More** menu. Select the menu option and press the **OK** button to open the related menu. Using this menu you can discover and connect the devices that use the same wireless technology and start to use them. Follow the on-screen instructions.

(**) If this feature is supported by your TV

Using Audio Video Sharing Network Service

Audio Video Sharing feature uses a standard that eases the viewing process of digital electronics and makes them more convenient to use on a home network.

This standard allows you to view and play photos, music and videos stored in the media server connected to your home network.

1. Nero Media Home Installation

The Audio Video Sharing feature cannot be used if the server programme is not installed onto your PC or if the required media server software is not installed onto the companion device. Please prepare your PC with the Nero Media Home programme. For more information about the installation, please refer to the "**Nero Media Home Installation**" section.

2. Connect to a Wired or Wireless Network

See the **Wired/Wireless Connectivity** chapters for detailed configuration information.

3. Play Shared Files via Media Browser

Select **Media Browser** by using the **directional** buttons from the main menu and press **OK**. The media browser will then be displayed.

Nero MediaHome Installation

To install Nero MediaHome, please proceed as follows:

Note: The Audio Video Sharing feature cannot be used if the server programme is not installed onto your PC or if the required media server software is not installed onto the companion device.

1. Enter the link below completely in the address-bar of your web browser.
<http://www.nero.com/mediahome-tv>
2. Click the **Download** button on the opening page. The installation file will be downloaded onto your PC.
3. After the download is completed, double click on the installation file to start the installation. The installation wizard will guide you through the installation process.
4. The prerequisites screen will be displayed first. The installation wizard checks the availability of required third-party software on your PC. If applications are missing they are listed and must be installed before continuing installation.
5. Click the **Install** button. The integrated serial will be displayed. Please do not change the displayed serial.
6. Click the **Next** button. The License Conditions (EULA) screen will be displayed. Please read the license agreement carefully and select the appropriate check box if you agree to the terms of the agreement. Installation is not possible without this agreement.
7. Click the **Next** button. On the next screen you can set your installation preferences.
8. Click the **Install** button. The installation begins and finishes automatically. A progress bar will indicate the state of the installation process.
9. Click the **Finish** button. The installation is completed. You will be directed to the web site of the nero software.
10. A shortcut is now placed on your desktop.

Congratulations! You successfully installed Nero MediaHome on your PC.

Run Nero MediaHome by double clicking on the shortcut icon.

Estimado Cliente.

Este aparato cumple con las directivas y las normas europeas relativas a la compatibilidad electromagnética y a la seguridad eléctrica.

El representante del fabricante en Europa es:

Vestel Germany GmbH

Parkring 6

85748 Garching b.München

Germany

Información al usuario sobre el desecho de baterías y equipos viejos

[Unión Europea]

Estos símbolos indican que aquellos equipos eléctricos y electrónicos, así como las pilas que lo tengan grabado, no se deben desechar como basura doméstica al final de su vida útil. En cambio, los productos deben ser entregados a los puntos de recogida para el reciclaje de aparatos eléctricos y electrónicos, así como pilas para su tratamiento, recuperación y reciclado adecuados de acuerdo con su legislación nacional y la Directiva 2012/19/EU y 2013/56/UE.

Al desechar este producto de forma correcta ayudará a conservar los recursos naturales y evitará las posibles consecuencias nocivas para el medio ambiente y la salud de las personas que podrían derivarse del mal manejo del producto como residuo.

Para obtener más información sobre puntos de recogida y reciclaje de estos aparatos, póngase en contacto con su ayuntamiento, servicio de recogida de desechos, o bien con el establecimiento donde lo adquirió.

En caso de no incumplir la normativa vigente en materia de desecho de materiales, se le podría sancionar.

[Empresas Usuarias]

Si desea desechar este aparato, contacte con el distribuidor y compruebe los términos y condiciones del contrato de adquisición.

[Otros países fuera de la Unión Europea]

Estos símbolos son válidos solo en la Unión Europea.

Las pilas para este aparato son 2X AAA de 1.5V.

Son pilas utilizadas en el mando a distancia y fáciles de colocar o extraer.

Contacte con la autoridad local para obtener la información relativa al desecho y reciclado.

El aparato y las pilas deben llevarse al punto local de recogida para su reciclado.

Algunos de estos puntos recogen aparatos de forma gratuita.



Aviso:

El signo Pb situado bajo el símbolo de las pilas, indica que esta pila contiene plomo.

Logotipo y Licencia



RECONOCIMIENTO DE LA MARCA COMERCIAL

Fabricado con la autorización de Dolby Laboratories. Dolby y el logotipo de la doble D son marcas registradas de Dolby Laboratories.

Los términos HDMI y High-Definition Multimedia Interface y el logotipo de HDMI son marcas comerciales o registradas de HDMI Licensing LLC en los Estados Unidos y en otros países.

DVB es una marca registrada del proyecto DVB.

Para patentes DTS, consulte <http://patents.dts.com>. Fabricado bajo la licencia de DTS Licensing Limited. DTS, el símbolo, y DTS y el símbolo de DTS juntos están registrados como marcas comerciales, y DTS 2.0+ Audio Digital es una marca comercial de DTS, Inc. © DTS, Inc. Todos los derechos reservados.

Para patentes DTS, consulte <http://patents.dts.com>. Fabricado bajo la licencia de DTS Licensing Limited. DTS, el símbolo, y DTS y el símbolo de DTS juntos están registrados como marcas comerciales, y DTS TruSurround es una marca comercial de DTS, Inc. © DTS, Inc. Todos los derechos reservados.

Para patentes DTS, consulte <http://patents.dts.com>. Fabricado bajo la licencia de DTS Licensing Limited. El símbolo DTS, DTS-HD, y el texto DTS o DTS-HD y el símbolo juntos son marcas comerciales registradas de DTS, Inc. © DTS, Inc. Todos los derechos reservados.



“Este producto es fabricado, distribuido y garantizado exclusivamente por VESTEL Tica-ret A.Ş y se le proporciona servicio a través de proveedores de servicio designados. “JVC” es la marca comercial de JVC KENWOOD Corporation, utilizada por dichas empresas bajo licencia.”

Información De Seguridad

Fuentes de alimentación

Este televisor está diseñado para funcionar con una toma de corriente alterna de 220-240 V, a 50 Hz. Cualquier otra fuente de alimentación podría dañarlo. Antes de enchufar el televisor por primera vez, compruebe que la placa identificativa, en la parte trasera del mismo, indique una CA de 220-240V. El fabricante NO se responsabiliza de ningún daño ni lesión causados por utilizar el televisor con una corriente inadecuada.

Enchufe principal

Este televisor viene equipado con un enchufe de corriente estándar.

- Si el cable de corriente estuviera dañado, deberá cambiarse por otro del mismo tipo y clasificación, con el fin de evitar cualquier riesgo.
- En caso de cortar la clavija o cable de corriente, tírelos: suponen un riesgo si se conectan a cualquier toma de corriente activa. Siga cuidadosamente las instrucciones relativas al cable de corriente, suministradas con el enchufe nuevo.
- Si el enchufe cuenta con fusible, primero debe extraer éste antes de desecharlo.
- No utilice nunca un enchufe con fusible que no tenga puesta la tapa del fusible.
- El cable de corriente deberá estar siempre accesible, pues es el principal medio de desconexión del televisor de la corriente.



En el interior de este equipo se encuentra un voltaje peligroso: conlleva un riesgo de descarga eléctrica.



Esta marca está visible para mostrar que el aparato cumple con los estándares de seguridad y compatibilidad electromagnética Europeos.



Este equipo tiene aislamiento doble y no requiere de toma a tierra.

Seguridad y cuidados del televisor

Este televisor se ha diseñado y fabricado cumpliendo la normativa de seguridad Europea, pero como sucede con cualquier equipo eléctrico, se deben tomar ciertas precauciones para su seguridad y para obtener el mejor de los resultados. Aquí encontrará algunos buenos consejos para ayudarle.

Lea detenidamente estas instrucciones antes de utilizar el televisor.

Proteja el cable de corriente. Asegúrese de que nadie pueda pisar, dañar, presionar, cortar o atrapar el cable de corriente.

Desconecte la corriente o desenchufe el cable cuando no vaya a utilizar el televisor, a menos que el televisor requiera de un suministro continuo de electricidad.

No utilice el televisor si se han vertido líquidos en su interior, si el aparato se ha dañado de algún modo, o si éste no funciona correctamente. Desenchufe el televisor inmediatamente y póngase en contacto con el servicio técnico.

Evite las condiciones ambientales extremas, como por ejemplo: lugares con mucha humedad, vibraciones fuertes, temperaturas muy altas o muy bajas, la luz solar directa o lugares muy sucios.

Nunca utilice soportes ni pies inestables para el televisor.

No introduzca nunca ningún objeto por los agujeros ni las ranuras de ventilación.

Para evitar una descarga eléctrica, no retire ninguna tapa.

Información de Seguridad (continuación)

No toque la pantalla LCD; ésta se calienta durante el funcionamiento, lo cual es normal y no indica ningún fallo. Si sucede algún problema con el aparato, no trate de repararlo usted mismo, póngase en contacto con el servicio técnico.

Desconecte el cable de corriente y también el cable de antena durante tormentas eléctricas.

PRECAUCIÓN: Conecte los auriculares con el volumen al mínimo, y aumentelo si lo estima necesario. El uso prolongado a través de auriculares a alto volumen puede causar lesiones auditivas.

Ventilación

Sitúe el televisor sobre una superficie fuerte y estable, alejada de la luz solar directa o de las fuentes de calor. Si lo coloca dentro de un mueble, deje un mínimo de 10 cm de espacio libre a su alrededor. No bloquee las ranuras de ventilación del equipo con cortinas ni mobiliario (por citar algunos), incluyendo las ranuras de la parte inferior.

El sobrecalentamiento reducirá la vida útil del televisor y aumentará el riesgo de incendio.

Limpieza

Desenchufe el cable de alimentación y utilice sólo un paño suave ligeramente humedecido. No utilice solventes químicos ni detergentes fuertes, puesto que podrían dañar la carcasa o la pantalla.

Seque cualquier gota que quede encima de la pantalla, puesto que la humedad podría provocar una decoloración permanente.

Las marcas de grasa sólo deberían eliminarse con un limpiador especial recomendado para pantallas LCD.

Fatiga de la vista.

Cuando use este aparato como monitor de PC, los expertos de seguridad y bienestar recomiendan descansos cortos y frecuentes en lugar de descansos ocasionales y largos. Por ejemplo, se considera que es mejor un descanso de 5 o 10 min tras una hora de trabajo continuo en la pantalla, que 15 minutos de descanso cada 2 horas.

No utilice el monitor contra un fondo brillante o en lugares en los que la luz solar, o cualquier otra fuente de luz intensa, iluminen directamente la pantalla.

Pilas

Saque las pilas del mando a distancia si no lo va a utilizar durante mucho tiempo. Si deja las pilas dentro, es posible que puedan dañar el mando por su deterioro o por una fuga corrosiva, lo que invalidaría la garantía.

A fin de proteger al medio ambiente, tire las pilas en un punto de recogida de desechos.

Deshágase de las pilas usadas siguiendo las instrucciones.

PRECAUCIÓN: Si cambia las pilas por otras de tipo incorrecto, existe el riesgo de explosión.

ADVERTENCIAS:

- Este producto está hecho para el uso doméstico en el hogar solamente y no debe ser usado para ningún otro propósito o ninguna otra aplicación, como un uso no doméstico o su uso en un ambiente comercial.
- Si el cable de alimentación está dañado, debe acudir al fabricante, distribuidor, servicio técnico o similares personas capacitadas, para poder reemplazarlo y evitar así cualquier peligro.
- Evite cualquier salpicadura o derrame de líquidos sobre el aparato. No coloque sobre el televisor ningún recipiente con líquido, como jarrones y similares.
- No coloque nunca encima, ni cerca del aparato, fuentes de llamas sin protección, como por ejemplo velas encendidas.
- No cubra las ranuras de ventilación con objetos como periódicos, manteles, cortinas, etc.
- **ADVERTENCIA:** En caso de instalar el aparato en la pared, y a fin de evitar cualquier lesión, debe hacerlo correctamente y según las instrucciones de instalación.
- Este aparato no es adecuado para uso en un clima tropical.

Índice

Accesorios Incluidos.....	5
Instrucciones para el montaje en la pared.....	6
Interruptor de Control y Funcionamiento del Televisor	7
Colocación de las pilas en el mando a distancia...	7
Conexión de la Antena	7
Mando a Distancia.....	8
Encendido/Apagado	9
Instalación inicial	9
Uso de la característica SatcoDX (**).	10
Conectividad.....	10
Conexión de Otros Dispositivos Inalámbricos(**) ...	12
Uso del servicio de red Compartir Audio y Vídeo ...	12

ADVERTANCIA

Para evitar la propagación de fuego, no deben colocarse objetos o fuentes de llama abierta como velas incandescentes o lamparillas encendidas sobre o cerca del aparato.



Accesorios Incluidos

- Mando a Distancia
- Pilas: 2 x AAA
- Cable de conexión de AV lateral

Instalación del televisor en la pared

El televisor puede ser montado en la pared utilizando un kit de montaje VESA $MX \times X$ mm (*) que se suministra por separado. Extraiga la base tal y como se muestra. Instale el televisor de acuerdo con las instrucciones suministradas con el kit. Esté al tanto de los cables eléctricos, las tuberías de gas y agua que estén en la pared. Si tiene dudas por favor contacte a un instalador calificado. La longitud de la cuerda del tornillo no deberá exceder X mm (*) dentro del televisor. Póngase en contacto con el establecimiento donde adquirió el aparato para saber dónde comprar el kit VESA.

(*) Consulte la página adicional relacionada con VESA para las medidas precisas y especificaciones de los tornillos.

Para quitar la base

- Para quitar la base, proteja la pantalla y coloque el televisor sobre la superficie plana de una mesa estable con la base saliente por la orilla. Saque los tornillos de fijación del soporte al televisor.

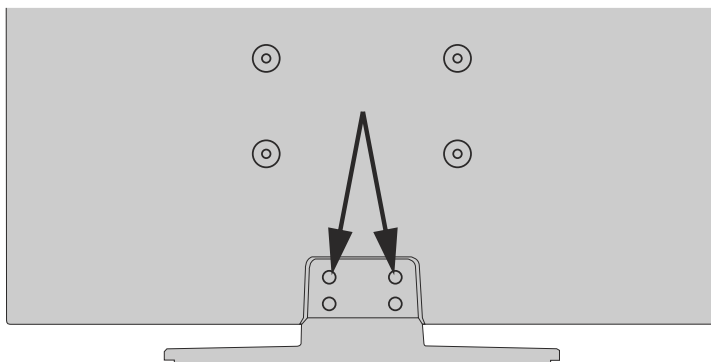

-O-



Interruptor de Control y Funcionamiento del Televisor

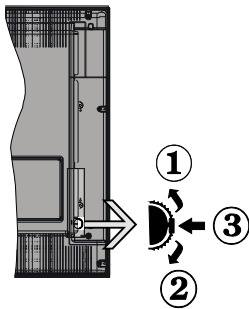

1. Botón de dirección (Arriba)
2. Dirección abajo
3. Volumen /Información/ Selección de la lista de fuentes e interruptor de encendido del Modo en espera

El botón de Control le permite manejar el Volumen, los Canales, las Fuentes y el Modo de Espera del televisor.

Para cambiar el volumen: Aumente el volumen pulsando el botón arriba. Baje el volumen pulsando el botón abajo.

Para cambiar el canal: Pulse el centro del botón, la barra de información aparecerá en la pantalla. Desplácese a través de los canales almacenados pulsando el botón hacia arriba o hacia abajo.

Para cambiar de fuente: Pulse dos veces el centro del botón, y aparecerá la lista de fuentes en la pantalla. Desplácese por las fuentes disponibles pulsando el botón arriba o abajo.

Apagado del televisor: Si aprieta en el centro del botón abajo y lo mantiene pulsado unos segundos, el televisor pasará al modo de espera.

Notas:

- Si apaga el televisor, el ciclo se iniciará de nuevo con el ajuste de volumen.
- No es posible mostrar el menú principal en pantalla mediante el botón de control.

Manejo con el Mando a Distancia

Pulse el botón del **Menu** en su mando a distancia para mostrar el menú principal. Utilice los botones de dirección para seleccionar una pestaña del menú y pulse **OK** para entrar. Pulse las teclas de dirección para fijar una opción. Pulse **Return /Back** o **Menu** para salir del menú de pantalla.

Selección de entrada

Cuando haya terminado de conectar los aparatos externos al televisor, puede alternar entre las distintas fuentes de entrada. Pulse el botón **Source** en su

mando a distancia consecutivamente para seleccionar fuentes diferentes.

Cambio de canales y volumen

Puede cambiar el canal y ajustar el volumen con los botones **Volume +/-**, **Canal +/-** en el mando a distancia.

Colocación de las pilas en el mando a distancia

Levante la tapa trasera del mando y tire suavemente hacia arriba. Inserte dos pilas **AAA**. Asegúrese de que (+) y (-) coincidan con los signos (observe la polaridad correcta). Coloque la tapa otra vez en su sitio.



No exponga las pilas a una fuente de calor excesiva: por ejemplo luz solar, fuego o similares. Conexión a Corriente

IMPORTANTE: Este televisor está diseñado para funcionar con corriente alterna de **220-240 V, 50 Hz**. Tras desembalar el televisor, deje que éste alcance la temperatura ambiente antes de conectarlo a la corriente. Enchufe el cable de corriente a la electricidad.

Conexión de la Antena

Conecte el cable de antena o cable a la toma o ENCHUFE DE ENTRADA de ANTENA DE SATÉLITE a la entrada de satélite (LNB) (*) situada en la parte posterior del televisor.

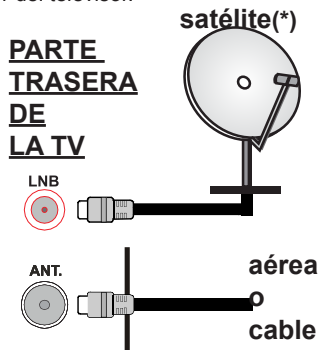

(*) si la opción está disponible

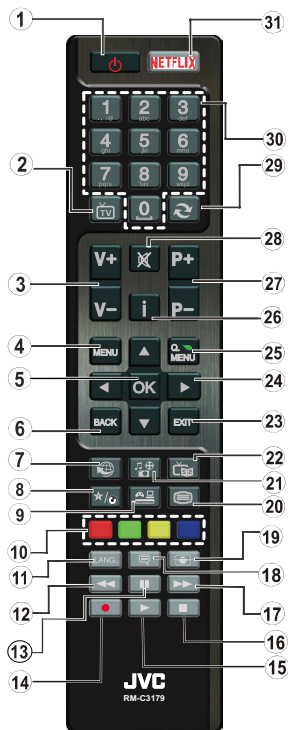

Nota al pie:

Los botones de color rojo, verde, azul y amarillo son multi-función, siga las instrucciones en pantalla y de sección.

(*) MI BOTÓN:

En función del modelo, estos botones tendrán funciones predefinidas. Sin embargo, podría fijar una función especial para los mismos, pulsándolos durante 5 segundos cuando esté en una fuente o canal determinados. Se mostrará la siguiente información en pantalla. Esto confirma que el botón seleccionado como MI BOTÓN estaría asociado a la función elegida.

Tenga en cuenta que MI BOTÓN volverá a su función predeterminada si realiza de nuevo la **Instalación Inicial**.

Servicios de Teletexto

Pulse el botón **Text** para entrar. Púlselo de nuevo para activar el modo de mezcla, que le permite ver a la vez el teletexto y la emisión del programa. Púlsela de nuevo para salir. Si la opción estuviera disponible, las distintas partes de la página de teletexto aparecen codificadas por color, pudiendo seleccionarse con las teclas de colores. Siga las instrucciones mostradas en la pantalla.

Teletexto digital

Pulse el botón **Text** para ver la información del teletexto digital. Puede manejarlo con las teclas de colores, las teclas de cursor y la tecla **OK**. La forma de manejo puede variar en función de los contenidos del teletexto digital. Siga las instrucciones que aparecen en la pantalla del teletexto digital. Cuando el botón **Texto** se pulsa nuevamente, la TV regresa a emisión de TV.

1. **Modo Espera:** Encender/Apagar el televisor
2. **TV:** Muestra la lista de canales / Cambia a la fuente de TV
3. **Volumen +/-**
4. **Menú:** Muestra el menú del Televisor
5. **OK:** Sirve para confirmar la selección del usuario, detener el avance de la página (en modo TXT), ver la lista de canales (modo DTV)
6. **Volver /Atrás:** Regresa a la pantalla anterior, abre la página índice (del modo teletexto)
7. **Internet:** Abre la página del portal, donde podrá acceder a diversas aplicaciones basadas en web
8. **Mi Botón (*)**
9. **Fuente:** Muestra todas las fuentes de señales y contenidos
10. **Teclas de Colores:** Siga las instrucciones en pantalla para las funciones de las teclas de colores
11. **Idioma:** Cambia entre los modos de sonido (TV analógica), las pantallas y los idiomas de audio/subtítulos (TV digital, donde esté disponible)
12. **Retroceso rápido:** Retrocede fotogramas en ficheros multimedia tales como películas
13. **Pausa:** Pausa la reproducción del archivo en curso, inicia la grabación diferida (**)
14. **Grabar:** Graba canales (**)
15. **Reproducir:** Inicia la reproducción de los ficheros seleccionados
16. **Parar:** Detiene la reproducción de ficheros multimedia
17. **Avance rápido:** Avanza fotogramas en ficheros multimedia tales como películas
18. **Subtítulos:** Muestra u oculta los subtítulos (si la opción estuviera disponible)
19. **Pantalla:** Cambia la relación de aspecto de la pantalla
20. **Texto:** Muestra el teletexto (si estuviera disponible); púlselo de nuevo para superponer el teletexto sobre la imagen (mezcla)
21. **Navegador multimedia:** Abre la pantalla del explorador multimedia
22. **EPG (Guía Electrónica de Programación):** Muestra la guía electrónica de programación
23. **Salir:** Cierra y sale de los menús que aparecen o regresa a la pantalla anterior
24. Botones de **navegación:** Sirven para desplazarse por los menús, contenidos, etc.también muestra las páginas secundarias del teletexto cuando se pulsen las teclas izquierda o derecha
25. **Menú Rápido:** Muestra una lista de menús para un acceso rápido
26. **Info:** Muestra información sobre el contenido de la pantalla, muestra información oculta (revelar - en modo teletexto)
27. **Programa +/-**
28. **Silencio:** Silencia totalmente el volumen del televisor
29. **Cambiar:** Alterna rápidamente entre los canales anteriores y actuales o fuentes
30. **Teclas numéricas:** Cambia el canal, entra en un número o una letra en el cuadro de texto en la pantalla.
31. **Netflix:** Inicia la aplicación de Netflix.

(**) *Si esta función es compatible con el televisor*

Encendido/Apagado

Encendido del televisor

Conecte el cable de alimentación a una toma de corriente de CA de 220-240 V, 50 Hz.

Para encender el televisor desde el modo de espera puede realizarlo de dos modos:

- Pulse la tecla "⏻ - En espera", "P+/P- Programa +/-" o un botón numérico del mando a distancia.
- Pulse el botón lateral del mando para que el televisor salga del modo en espera y encienda.

Apagado del Televisor

Pulse la tecla "⏻ - Standby" del mando a distancia, o la tecla lateral hasta que el televisor pase al modo de espera.

Para apagar el televisor por completo, desenchufe el cable de alimentación de la toma de corriente.

Nota: Cuando el televisor está encendido en modo de espera, el LED de espera puede parpadear para indicar que elementos como Espera, Buscar, Descargar por aire o el Temporizador está activo. El indicador LED también puede parpadear cuando encienda el televisor en modo en espera.

Instalación inicial

Cuando lo encienda por primera vez, aparecerá el menú de selección de idioma. Seleccione el idioma deseado y pulse **OK**.

En la siguiente pantalla, puede configurar las preferencias con los botones de navegación.

Nota: En función del País seleccionado, se le pedirá un PIN que deberá confirmar en este punto. Dicho PIN no podrá ser 0000. Lo deberá introducir más tarde, en caso de que se le solicite para realizar cualquier operación en los menús.

Acerca de Seleccionar el Tipo de Emisión

Antena Digital: Si la opción de búsqueda de emisiones **Antena Digital** está encendida, el televisor buscará emisiones terrestres digitales después de que otros ajustes iniciales se hayan completado.

Cable Digital: Si la opción de búsqueda de emisiones de **Cable Digital** está activada, el televisor buscará emisiones digitales por cable después de que otros ajustes iniciales hayan sido completados. De acuerdo a sus preferencias un mensaje de confirmación puede aparecer antes de empezar a buscar. Seleccione la opción **SI** y pulse **OK** para confirmar. Para cancelar la operación, seleccione **NO** y pulse **OK**. Puede seleccionar los valores de **Red** o establecidos tales como **Frecuencia**, **ID de red** y **Paso de Búsqueda**. Una vez terminado, pulse **OK**.

Nota: La duración de la búsqueda cambiará en función del Paso de Búsqueda seleccionado.

Satélite():** Si la opción de búsqueda de emisiones por **Satélite** está encendida, el televisor buscará emisiones digitales por satélite después de que otros ajustes iniciales se hayan completado. Antes

de realizar la búsqueda de satélite se deben hacer algunos ajustes. Primero aparecerá el menú **Tipo de Antena**. Puede seleccionar el **Tipo de Antena un cable de Satélite Interruptor DiSEqC** mediante los botones "◀" o "▶".

- **Directa:** Seleccione este tipo de antena si tiene un sólo receptor y una antena parabólica directa. Pulse **OK** para continuar. Seleccione un satélite disponible y pulse **OK** para buscar los servicios.
- **Cable de un solo satélite:** Si usted tiene múltiples receptores y un solo sistema de cable de satélite, seleccione este tipo de antena. Pulse **OK** para continuar. Configure las opciones siguiendo las instrucciones que aparecen en pantalla. Pulse **OK** para buscar los servicios.
- **Interruptor DiSEqC:** Si dispone de varias antenas satelitales y un **Conmutador DiSEqC**, seleccione este tipo de antena. Pulse **OK** para continuar. Podrá configurar cuatro opciones distintas de **DiSEqC** (si estuvieran disponibles). Pulse el botón **OK** para buscar el primer satélite en la lista.

*(**) Si esta función es compatible con el televisor*

Análogica: Si la opción de búsqueda de difusión **Análogica** está activada, el televisor buscará emisiones analógicas después de que los ajustes iniciales se han completado.

Además, puede definir un tipo de emisión como su favorita. Se dará prioridad al tipo de emisión seleccionado durante el proceso de búsqueda y los canales de la misma se incluirán en la parte superior de la **Lista de canales**. Una vez terminado, pulse **OK** para continuar.

En este momento, usted podría activar el **Modo Tienda**. Esta opción configurará los ajustes de su TV para la mejor calidad de pantalla y las características compatibles de la TV se mostrarán en la parte superior de la pantalla como una barra de información. Esta opción es solo para uso en establecimientos. Se recomienda seleccionar el **Modo Hogar** para el uso en el hogar. Esta opción estará disponible en el menú **Sistema > Configuración > Más** y puede ser apagado / encendido más adelante.

Pulse el botón **OK** en el mando a distancia para continuar y el menú **Configuración de Red/Internet** se mostrará, si confirma el mensaje mostrado previamente que le pregunta si quiere hacer la configuración de red. Consulte la sección **Conectividad** para configurar una conexión alámbrica o inalámbrica. Luego de completar la configuración pulse **OK** para continuar. Para pasar al siguiente paso sin hacer nada seleccione **No** y pulse el botón **OK** cuando aparezca el mensaje que le pregunta si desea hacer los ajustes de red.

Después de que los ajustes iniciales se completen el televisor comenzará a buscar transmisiones disponibles de los tipos de difusión seleccionados.

Después de que se almacenan todas las emisoras disponibles, se mostrarán los resultados de la exploración. Pulse **OK** para continuar. El menú **Editar Lista de canales** se mostrará a continuación. Puede editar la lista de canales de acuerdo a sus preferencias o pulsar el botón **Menu** para salir y ver la televisión.

Mientras continúa la búsqueda puede aparecer un mensaje preguntándole si desea ordenar los canales según LCN(*). Seleccione la opción **Sí** y pulse **OK** para confirmar.

(*) LCN responde a las siglas de Número Lógico de Canal; es un sistema que organiza las señales de emisión disponibles según una secuencia de canales reconocible (si estuviera disponible la opción).

Nota: No apague el televisor mientras realice la Primera Instalación. Tenga en cuenta que, algunas opciones pueden no estar disponibles en función de la selección del país.

Uso de la característica SatcoDX (**)

Podrá realizar operaciones SatcoDX en el menú de **Instalación>Configuración de Satélites**. En el menú **SatcoDX** hay dos opciones diferentes para el SatcoDx.

Podrá subir o descargar datos SatcoDX. Para poder realizar estas funciones que, en primer lugar deberá conectar un dispositivo USB al televisor.

Podrá subir los servicios actuales, así como los correspondientes satélites y transpondedores del televisor, al dispositivo USB.

Además, también podrá descargar al televisor cualquiera de los archivos SatcoDx guardados en el dispositivo USB.

Cuando seleccione cualquiera de estos ficheros, todos los servicios, satélites y transpondedores del archivo seleccionado quedarán almacenados en el televisor. Se mantendrá cualquier servicio TDT, por cable o analógico que esté guardado; solo se eliminarán los servicios de satélites.

Después, compruebe los ajustes de la antena y realice cambios si fuera necesario. Si no configura correctamente la antena, podrá mostrarse el mensaje de error "**Sin señal**".

(**) Si esta función es compatible con el televisor

Conectividad

Conectividad por cable

Conexión a Redes Alámbricas

- Usted debe tener un módem/router conectado a una conexión de banda ancha activa.
- Asegúrese de que el software de Nero Media Home está instalado en su PC (para la función Compartir Audio y Vídeo). Vea la sección de "**Instalación de Nero Media Home**".
- Conecte su PC al módem/router. Esto puede ser una conexión cableada o inalámbrica.
- Conecte el televisor a su módem/router mediante un cable Ethernet. Hay un puerto LAN en la parte trasera (atrás) de su TV.

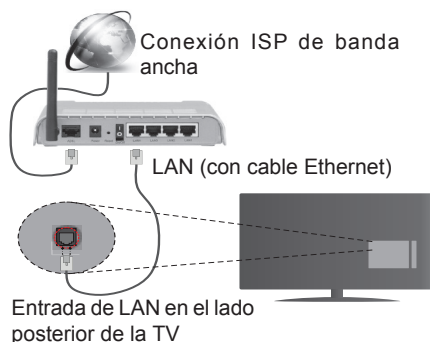

- Deberá seleccionar el **Explorador Multimedia** para poder acceder a los ficheros compartidos y reproducirlos. Pulse el botón **Menu** y seleccione el **Explorador Multimedia**. Pulse **OK** para continuar. Seleccione el tipo de fichero que desee y pulse **OK**. Siempre que quiera acceder a cualquier fichero compartido en red, deberá utilizar el Explorador Multimedia.
- PC / HDD / Media Player o cualquier otro dispositivo compatible debe ser utilizado con una conexión alámbrica para una calidad de reproducción superior.

Para configurar los ajustes de cable por favor consulte la sección Configuración de red / Internet en el menú Sistema> Configuración.

- Usted puede ser capaz de conectar el televisor a la red LAN dependiendo de la configuración de su red. En tal caso, utilice un cable ethernet para conectar el televisor directamente a la toma de red de la pared.

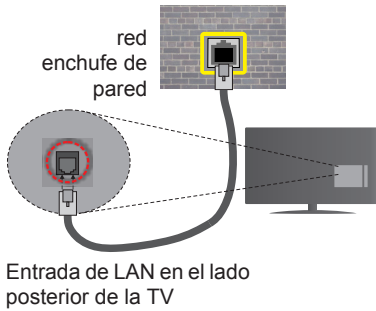

En caso de que dicha red esté protegida mediante contraseña, introduzca la clave correcta mediante el teclado virtual. Puede utilizar este teclado a través de los botones de navegación y el botón **OK** del mando a distancia.

Espere hasta que vea la dirección IP en la pantalla.

Esto significará que se ha establecido la conexión. Para desconectarse de una red inalámbrica, seleccione **Tipo de red** y pulse los botones Izquierda o Derecha para establecer como **Deshabilitado**.

Seleccione Prueba de Velocidad de Internet y pulse el botón **OK** para comprobar la velocidad de conexión a Internet. Seleccione **Configuración Avanzada** y pulse el botón **OK** para abrir el menú de configuración avanzada. Utilice los botones de navegación y numéricos para establecer. Pulse el botón **OK** para guardar la configuración cuando haya terminado.

Otra Información

Se mostrará el estado de la conexión como **Conectado o No Conectado** y la dirección IP actual, Si se establece una conexión.

Conexión al teléfono móvil mediante WiFi

- En caso de que su teléfono o dispositivo móvil tenga WiFi, podrá conectarlo al televisor para poder reproducir los contenidos del dispositivo en el televisor. Para ello, el dispositivo móvil debe tener un software de intercambio apropiada.
- Conecte al router siguiendo los pasos indicados anteriormente en la sección **Conectividad Inalámbrica**.
- Después, involucrar a su dispositivo móvil con el router y luego activar el software para compartir en su dispositivo móvil. A continuación, seleccione los ficheros que desea compartir con su televisor.
- Si la conexión se establece correctamente, ahora debería tener acceso a los ficheros compartidos de su teléfono móvil a través del **Explorador Multimedia** del televisor.
- Entre en el menú de **Exploración de Multimedia** y se mostrará el dispositivo de reproducción seleccionado Seleccione su dispositivo móvil y pulse el botón **OK** para continuar.
- Si es posible, podrá descargar una app para usar como mando a distancia virtual desde el servidor de aplicaciones de su teléfono o dispositivo móvil.

 **Nota:** Esta característica no es compatible con todos los dispositivos móviles.

Conexión Inalámbrica

Conexión a redes inalámbricas

El televisor no se puede conectar a las redes con SSID ocultas. Si desea hacer visible la SSID del módem, deberá cambiar los ajustes SSID a través del software del mismo.

Para realizar una Conexión a una red LAN de cable, deberá seguir los pasos siguientes:

1. Asegúrese de que el software de Nero Media Home está instalado en su PC (para la función Compartir Audio y Video).
2. Para configurar los parámetros inalámbricos por favor refiérase a la sección **Configuración de red / Internet** en el **menú Sistema > Configuración**.



Configuración de los ajustes del dispositivo inalámbrico

Abra el menú **Configuración de Red /Internet** y seleccione el Tipo de red como Dispositivo inalámbrico para iniciar el proceso de conexión.

El televisor explorará las redes inalámbricas de forma automática. Después, se mostrará la lista de redes disponibles. De esa lista, seleccione la red que prefiera.

Nota: Si el módem es compatible con el modo N, debe establecer la configuración de modo N.

Pantalla Inalámbrica(**)

La pantalla inalámbrica es un estándar para el servicio de streaming de vídeo y contenido de sonido por Wi-Fi Alliance. Esta característica proporciona la capacidad de utilizar el televisor como dispositivo de visualización inalámbrico.

Uso con dispositivos móviles

Hay diferentes normas que permiten compartir pantallas incluyendo de gráficos, vídeo y contenido de audio entre su dispositivo móvil y el televisor.

Conecte el adaptador USB inalámbrico al televisor en primer lugar, si el televisor no dispone de función WiFi interna.

Luego pulse el botón **Fuente** en el mando a distancia y cambie a la fuente a **Pantalla inalámbrica**.

Aparece una pantalla que indica que el televisor está listo para la conexión.

Abra la aplicación para compartir en su dispositivo móvil. Estas aplicaciones se denominan de forma diferente para cada marca, por favor consulte el manual de instrucciones de su dispositivo móvil para obtener información detallada.

Realice una búsqueda de dispositivos. Después de seleccionar su televisor y conectarse, la pantalla de su dispositivo se mostrará en su televisor.

***Nota:** Solo podrá utilizar esta opción en caso de que el dispositivo o teléfono móvil sea compatible con esta función. Los procesos de búsqueda y conexión variarán en función del programa que use. Los dispositivos Android deberán usar la versión V4.2.2 o superior.*

*(**) Si esta función es compatible con el televisor*

Conexión de Otros Dispositivos Inalámbricos(**)

Su televisor admite otra tecnología de conexión inalámbrica de corto alcance también. Es necesario que realice un emparejamiento antes de utilizar este tipo de dispositivos inalámbricos con el Televisor. Usted debe hacer lo siguiente para emparejar el dispositivo con el televisor:

- Configure el dispositivo en modo de emparejamiento
- Iniciar la detección de dispositivos en el televisor

***Nota:** Consulte el manual de Usuario del dispositivo inalámbrico para aprender cómo configurar el dispositivo en modo de emparejamiento.*

Para dispositivos de Audio use la opción **Enlace de Audio** en el menú **Sistema>Sonido**, para los mandos a distancia la opción **Smart a distancia** en el menú **Sistema>Ajustes>Más**. Seleccione la opción de menú y pulse el botón **OK** para abrir el menú relacionado. Con este menú puede encontrar y conectarse a dispositivos que utilizan la misma tecnología inalámbrica para empezar a usarlos. Siga las instrucciones en línea.

*(**) Si esta función es compatible con el televisor*

Uso del servicio de red Compartir Audio y Vídeo

La característica de Compartir Audio y Vídeo utiliza un estándar que facilita el proceso de visión de la electrónica digital y los hace más cómodo de usar en una red doméstica.

Esta norma le permite ver y reproducir fotos, música y vídeos almacenados en el servidor de medios conectados a la red doméstica.

1. Instalación de Nero Media Home

La característica Compartir Audio y Vídeo no se puede utilizar si el programa servidor no está instalado en su PC o si el software de servidor de multimedia necesario no está instalado en el dispositivo compañero. Por favor, prepare su PC con el programa Nero Media Home. Para obtener más información acerca de la instalación, por favor, consulte la sección "**Instalación de Nero Media Home**".

2. Conexión a Redes Alámbricas o Inalámbricas

Vea los capítulos **Conectividad Alámbrica/Inalámbrica** para obtener información detallada sobre la configuración.

3. Reproducción de Ficheros Compartidos mediante el Explorador Multimedia

Seleccione **ExploradorMultimedia** utilizando los botones de navegación en el menú principal y pulse **OK**. Se mostrará el explorador de medios.

Instalación de Nero MediaHome

Realice los siguientes pasos para la instalación de Nero MediaHome:

***Nota:** La característica Compartir Audio y Vídeo no se puede utilizar si el programa servidor no está instalado en su PC o si el software de servidor de multimedia necesario no está instalado en el dispositivo compañero.*

1. Escriba el siguiente enlace completo en la dirección-bar de su navegador web.
<http://www.nero.com/mediahome-tv>
2. Haga clic en el botón **Descargar** de la página inicial. El fichero de instalación se descargará en su PC.
3. Una vez finalizada la descarga, haga doble clic en el fichero de instalación para iniciar la instalación. El asistente de instalación le guiará a través del proceso de instalación.
4. La siguiente pantalla se mostrará primero. El asistente de instalación comprueba la disponibilidad de software de terceros requerida en su PC. Si faltase cualquiera de dichas aplicaciones, se mostrará una lista de las que faltan para que las instale antes de continuar con la instalación de Nero Media Home.

5. Haga clic en el botón **Instalar**. Se mostrará la serie integrada. Le recomendamos que no cambie dicho número de serie.
6. Haga clic en el botón **Siguiente**. Las condiciones de licencia se mostrará la pantalla (EULA). Lea detenidamente el acuerdo de licencia y marque la casilla correspondiente en caso de estar de acuerdo con los términos del mismo. No será posible la instalación sin consentir con el acuerdo.
7. Haga clic en el botón **Siguiente**. En la siguiente pantalla puede establecer sus preferencias de instalación.
8. Haga clic en el botón **Instalar**. La instalación comienza y termina de forma automática. Una barra de progreso indica el estado del proceso de instalación.
9. Haga clic en el botón **Terminar**. La instalación está completa. Usted será dirigido al sitio web del software Nero.
10. Un acceso directo se coloca ahora en el escritorio.

¡Felicidades! Ha instalado correctamente Nero MediaHome en el PC.

Ejecute Nero MediaHome haciendo doble clic sobre el icono de acceso directo.

Estimado cliente.

Este aparelho está em conformidade com as directivas e normas europeias associadas à compatibilidade electromagnética e segurança eléctrica.

O representante europeu do fabricante é:

Vestel Germany GmbH

Parkring 6

85748 Garching b.München

Germany

Informações para os Utilizadores sobre a Eliminação de Equipamento e Pilhas Velhas

[União Europeia]

Este símbolo significa que o seu equipamento eléctrico ou eletrónico e as pilhas não devem ser descartados no fim da sua vida útil com o lixo doméstico. Os produtos devem ser colocados nos pontos de recolha previstos para os equipamentos eléctricos, eletrónicos e pilhas para serem tratados, recuperados ou reciclados de acordo com a sua legislação nacional e a Diretiva 2012/19/EU e 2013/56/EU.

Ao eliminar corretamente estes produtos, está a contribuir na preservação do ambiente e a evitar eventuais efeitos negativos no ambiente e na saúde humana que podem ser causados por uma eliminação incorreta destes produtos.

Para mais informações sobre os pontos de recolha e a reciclagem destes produtos, contacte o seu centro de serviço local, o seu ecocentro ou a loja onde comprou o produto.

Multas podem ser aplicadas no caso de uma eliminação incorreta de acordo com a legislação nacional.

[Pessoas de negócio]

Se desejar eliminar este produto, deve contactar o seu fornecedor e verificar os termos e as condições do contrato de compra.

[Outros países for a da União Europeia]

Estes símbolos só são válidos para a União Europeia.

A pilha incluída neste produto é de 2x AAA 1.5 V Cell.

As pilhas encontram-se no controlo remoto e estão prontamente acessíveis.

Deve contactar a autoridade local para obter informação acerca da eliminação e da reciclagem.

O produto e a embalagem devem ser depositados no ponto de recolha local para reciclagem.

Alguns pontos de recolha aceitam produtos gratuitamente.



Pb

Observação:

O sinal Pb debaixo do símbolo para as pilhas indica que estas pilhas contêm chumbo.

Logo & Licença



RECONHECIMENTO DA MARCA COMERCIAL

Fabricado sob a licença da Dolby Laboratories. Dolby e o símbolo double-D são marcas registadas da Dolby Laboratories.

Os termos HDMI, o logotipo HDMI e Interface Multimédia Alta-Definição são marcas comerciais ou marcas registadas de HDMI Licensing LLC nos Estados Unidos e em outros países.

DVB é uma marca registada de DVB Project.

Para patentes DTS, consultar <http://patents.dts.com>. Fabricado sob licença de DTS Licensing Limited. DTS, o Símbolo e DTS e o Símbolo em conjunto são marcas registadas e DTS2.0+ Saída Digital é uma marca registada da DTS Inc.© DTS, Inc. Todos os direitos reservados.

Para patentes DTS, consultar <http://patents.dts.com>. Fabricado sob licença de DTS Licensing Limited. DTS, o Símbolo e DTS e o Símbolo em conjunto são marcas registadas e DTS TruSurround é uma marca registada da DTS Inc.© DTS, Inc. Todos os direitos reservados.

Para patentes DTS, consultar <http://patents.dts.com>. Fabricado sob licença de DTS Licensing Limited. DTS, DTS-HD, o Símbolo, & DTS ou DTS-HD e o Símbolo juntos são marcas comerciais registadas de DTS, Inc.© DTS, Inc. Todos os direitos reservados.

JVC

“Este produto é fabricado, distribuído e garantido exclusivamente pela VESTEL Ticaret A.Ş e reparado pelos prestadores de serviços designados pela mesma. “JVC” é uma marca comercial da JVC KENWOOD Corporation, utilizada sob licença pelas referidas empresas.”

Informação de Segurança

Rede elétrica

Esta televisão foi concebida para operar com uma alimentação de sector 220-240 Volt, 50Hz CA. Outras fontes de alimentação podem danificar a televisão. Verificar se a chapa de características (na parte de trás da televisão) regista 220-240V CA antes de ligar a ficha pela primeira vez. O fabricante NÃO se responsabiliza por danos ou lesões causados pelo uso do produto com a tensão da rede errada.

Tomada elétrica

Equipámos esta televisão com um ficha elétrica padrão.

- Se o cabo elétrico estiver danificado, deverá ser substituído por um cabo elétrico do mesmo tipo e classificação para evitar um perigo.
- Se por qualquer razão a tomada de alimentação estiver cortada, deve destruir a tomada porque pode ser perigoso inseri-la numa tomada de setor ativa. Deve seguir com atenção as instruções sobre os fios fornecidas com a nova tomada.
- Se a tomada tiver um fusível, remover o fusível antes de eliminar a tomada.
- Nunca utilizar uma tomada de alimentação com fusível sem uma tampa de proteção para o fusível.
- A ficha elétrica deve ser o principal dispositivo de desligamento e deve estar sempre acessível.



Uma voltagem perigosa que pode constituir um risco de choque eléctrico está presente no interior do equipamento.



Estas marcas indicam que o equipamento está conforme com as normas de compatibilidade electromagnética e de segurança Europeias.



Este equipamento está duplamente isolado e não é necessário ligação à terra.

Deve utilizar a televisão com segurança e com cuidado

Esta televisão foi concebida em conformidade com as normas comunitárias de segurança, mas como todos os equipamentos eletrónicos, deve utilizar este equipamento com cuidado a fim de obter os melhores resultados. Aqui estão alguns bons conselhos para o ajudar a fazer isto.

Ler estas instruções cuidadosamente antes de tentar usar a televisão.

Proteger a ficha elétrica. Deve assegurar que o cabo elétrico não seja pisado, esmagado, cortado ou entalado. Desligar a eletricidade ou retirar a ficha elétrica quando deixar a televisão sem vigilância, a menos que o funcionamento da televisão requeira um fornecimento de eletricidade contínuo.

Não continuar a utilizar a televisão se salpicou líquidos para o interior, se esta estiver danificada ou se de qualquer modo não funcionar normalmente. Desligar imediatamente a televisão e solicitar assistência especializada.

Evitar condições adversas como lugares molhados ou húmidos, humidade elevada, fortes vibrações, temperaturas muito altas ou muito baixas, luz solar forte e lugares com muito pó.

Não equipar a televisão com suportes ou pernas auxiliares.

Nunca introduzir objetos nos orifícios e entradas de ventilação.

Para evitar choque elétrico não retirar qualquer tampa.

Informação de segurança (cont)

Não tocar no ecrã LCD pois fica quente quando em utilização, isto é normal e não é uma avaria.

Se alguma coisa correr mal não tentar resolver por si, solicitar um agente de assistência qualificado para o observar.

Retirar a ficha elétrica e desligar a antena durante trovoadas.

CUIDADO: Ligar os auscultadores com o volume reduzido e aumentar se necessário. Se ouvir durante muito tempo um som muito elevado nos auscultadores pode causar danos na audição.

Ventilação

Colocar a televisão numa superfície plana dura longe da luz solar direta ou fontes de calor. Se ficar num armário deixar um espaço de pelo menos 10 cm à volta da televisão. Não obstruir as entradas de ventilação, incluindo as que estão por baixo com mobiliários.

Um aquecimento em excesso pode reduzir a vida útil da televisão e aumentar o risco de incêndio.

Limpeza

Desligar a rede elétrica e usar apenas um pano suave ligeiramente humedecido. Não utilize solventes químicos ou detergentes fortes porque podem danificar o compartimento e o ecrã da televisão.

Não deixe água no ecrã porque a humidade pode causar uma descoloração permanente.

As marcas de gordura só devem ser removidas com produtos de limpeza especificamente recomendados para os ecrãs LCD.

Fadiga ocular

Ao usar este produto como um monitor de computador, especialistas em saúde e segurança recomendam pausas frequentes curtas em vez de ocasionais interrupções mais longas. Por exemplo, uma pausa de 5-10 minutos após uma hora de trabalho de ecrã em contínuo é considerada melhor do que uma pausa de 15 min a cada 2 horas.

Não usar o monitor com um fundo muito brilhante ou com reflexos da luz solar ou outras fontes luminosas a incidir diretamente no ecrã.

Pilhas

Remover as pilhas quando o controlo remoto não é usado durante um longo período de tempo. As pilhas deixadas no equipamento podem causar danos através da deterioração e fugas corrosivas, invalidando a garantia.

Para proteger o ambiente, usar os centros de recolha locais para eliminar as pilhas.

Eliminação de pilhas usadas conforme as instruções.

CUIDADO: Risco de explosão se as pilhas forem substituídas por um tipo incorreto.

ADVERTÊNCIAS:

- Este aparelho é destinado apenas para uso doméstico e não deve ser usado para qualquer outra finalidade ou em qualquer outra aplicação, como para uso não doméstico ou num ambiente comercial.
- Se o cabo de alimentação estiver danificado, deve ser substituído pelo fabricante ou pelo seu agente de assistência ou uma pessoa igualmente qualificada de modo a evitar algum perigo.
- Este aparelho não deve ser exposto a gotejamento ou salpicos. nenhuns objetos cheios com líquidos, tais como vasos devem ser colocados sobre o aparelho.
- Nenhuma fonte de calor, como uma vela acesa deve ser colocada em cima do aparelho.
- A ventilação não deve ser obstruída cobrindo as aberturas de ventilação com itens tais como jornais, toalhas, cortinas, etc.
- **ADVERTÊNCIA:** Para prevenir danos, este aparelho deve estar fixado ao solo/parede de maneira segura de acordo com as instruções de instalação.
- Este aparelho não é adequado para uso num clima tropical.

Conteúdo

Acessórios incluídos.....	5
Instruções de montagem na parede.....	6
Botões de controlo da TV e Funcionamento.....	7
Inserir as pilhas no controlo remoto.....	7
Ligação da antena.....	7
Controlo Remoto.....	8
Ligar/Desligar.....	9
Primeira Instalação.....	9
Usar a Função SatcoDX (**).....	10
Conetividade.....	10
Usar o Serviço de Rede de Partilha de Áudio Vídeo..	12

ADVERTÊNCIA

Para prevenir um incêndio, nunca colocar nenhum tipo de vela ou de chama viva por cima ou junto do televisor.



Acessórios incluídos

- Controlo Remoto
- Pilhas: 2 x AAA
- Cabo de Ligação Lateral AV

Montar a TV na parede

A TV pode ser montada na parede utilizando um kit de montagem VESA MX X*X mm (*) fornecido separadamente. Remover a base de suporte conforme mostrado. Montar a TV de acordo com as instruções fornecidas com o kit. Ter em atenção aos cabos eléctricos, canalizações de água e gás na parede. No caso de alguma dúvida deve contactar um instalador qualificado. O comprimento da rosca do parafuso não pode exceder X mm (*) no interior da TV. Contactar o estabelecimento comercial onde adquiriu o produto para informação do local onde pode adquirir o kit VESA.

(*) Consultar a página adicional relacionada para as medidas exatas VESA e especificações do parafuso.

Remover a base de suporte

- Para remover a base de suporte, deve proteger o ecrã e colocar a TV com a superfície plana numa mesa estável com a base fora do rebordo. Retirar os parafusos que ligam o suporte à TV.

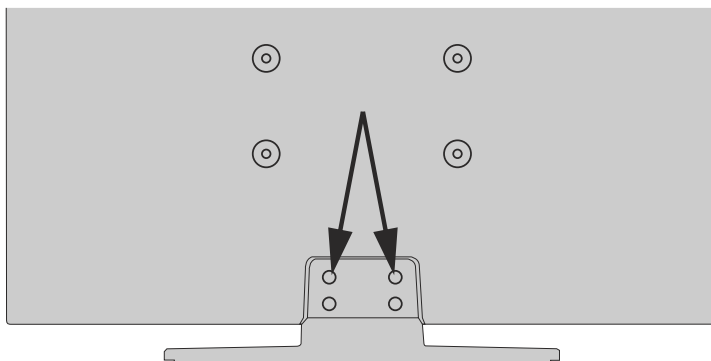

-OU-



Botões de controlo da TV e Funcionamento

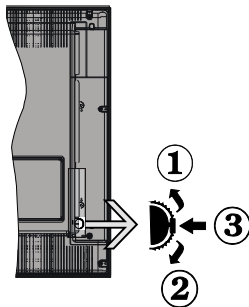

1. Direção Para Cima
2. Direção para baixo
3. Volume / Info / Seleção Lista de Fontes e interruptor Em Espera

O botão Controlo permite-lhe controlar as funções de Volume / Programa / Fonte e Em Espera-Ligado da TV.

Para alterar o volume: Aumentar o volume premindo o botão para cima. Diminuir o volume premindo o botão para baixo.

Para mudar de canal: Premir o meio do botão para visualizar a barra de informações no ecrã. Deslocar-se através dos canais memorizados premindo o botão para cima ou para baixo.

Para mudar a fonte: Prima duas vezes o meio do botão (pela segunda vez no total) para visualizar a lista de fontes no ecrã. Deslocar-se pelas fontes disponíveis premindo o botão para cima ou para baixo.

Para desligar a TV: Premir o botão para baixo e mantê-lo premido nessa posição durante alguns segundos, a TV entrará em modo de espera.

Notas:

- Se desligar a TV, este círculo começará novamente pela definição de volume.
- O OSD do menu principal não pode ser visualizado através dos botões de controlo.

Funcionamento com o Controlo Remoto

Premir o botão **Menu** no controlo remoto para mostrar o ecrã do menu principal. Usar os botões direcionais para seleccionar a barra do menu e premir **OK** para entrar. Usar os botões direcionais para seleccionar ou definir um item. Premir o botão **Return/Back** ou o botão **Menu** para sair de um ecrã de menu.

Seleção de Entrada

Após ter ligado os sistemas externos à sua TV, poderá permutar para as fontes de entrada diferentes. Premir o botão **Source** no seu controlo remoto consecutivamente para seleccionar as diferentes fontes.

Mudar Canais e Volume

Pode mudar o canal e ajustar o volume usando os botões **Volume +/-** e **Programa +/-** no controlo remoto.

Inserir as pilhas no controlo remoto

Levante cuidadosamente a tampa na parte traseira do controlo remoto. Inserir duas pilhas tamanho **AAA**. Assegurar que os sinais (+) e (-) coincidem (respeitar a polaridade correta). Voltar a colocar a tampa.



Não exponha as pilhas a calor excessivo como a luz solar directa, fogo ou similar. Ligue à corrente

IMPORTANTE: A TV foi concebida para operar em tomada **220-240V CA, 50 Hz**. Depois de desembalar, deixar a TV durante alguns momentos à temperatura ambiente antes de a ligar à alimentação elétrica da rede. Ligar o cabo de alimentação à tomada de corrente elétrica.

Ligação da antena

Ligar a ficha da antena ou da TV por cabo na tomada de **ENTRADA DA ANTENA (ANT)** ou a da ficha satélite na tomada de **ENTRADA DE SATÉLITE (LNB) (*)**, situada na parte posterior da TV.

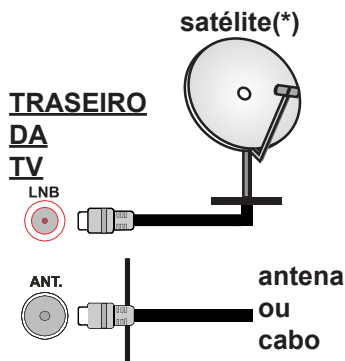

(*) se disponível

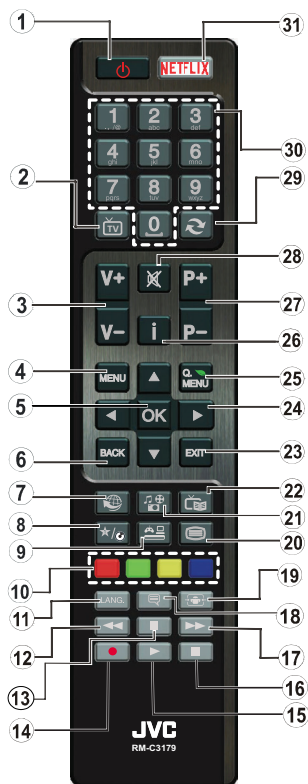

1. **Em espera:** Ligar / Desligar a TV
2. **TV:** Apresenta a lista de canais / Alterna para a Fonte de TV
3. **Volume +/-**
4. **Menu:** Exibe o menu da TV
5. **OK:** Confirma as seleções do utilizador, mantém a página (em modo TXT) visualiza a lista de canais (em modo DTV)
6. **Voltar/Retroceder:** Regressa ao ecrã anterior, abre a página de índice (no modo TXT)
7. **Internet:** Abre a página de portal, onde pode aceder a muitas das aplicações web
8. **Meu botão (*)**
9. **Fonte:** Mostra todas as transmissões disponíveis e os conteúdos das fontes
10. **Botões Coloridos:** Seguir as instruções no ecrã para as funções dos botões coloridos
11. **Idioma:** Alterna entre os modos de som (TV analógica), exibe e altera o idioma de áudio/legendas (TV digital, quando disponível)
12. **Retrocesso rápido:** Retrocede as imagens em multimédia como nos filmes
13. **Pausa:** Pausa a multimédia a ser reproduzida, começa a gravação diferida (**)
14. **Gravação:** Grava programas (**)
15. **Reproduzir:** Inicia a reprodução de multimédia selecionada
16. **Parar:** Para a multimédia que está a ser reproduzida
17. **Avanço rápido:** Move as imagens em multimédia como nos filmes
18. **Legendas:** Ativa e desativa as legendas (sempre que disponíveis)
19. **Ecrã:** Altera o aspeto da visualização do ecrã
20. **Texto:** Exibe o teletexto (sempre que disponível), premir de novo para sobrepor o teletexto numa imagem de difusão normal (mix)
21. **Navegador de multimédia:** Abre o ecrã de navegação multimédia
22. **EPG (Guia eletrónico de programas):** Exibe o guia eletrónico de programas
23. **Sair:** Fecha e sai dos menus exibidos ou volta ao menu anterior
24. **Botões direcionais:** Ajuda a navegar nos menus, conteúdo, etc e exibe as sub-páginas no modo TXT quando premido Direita ou Esquerda
25. **Menu rápido:** Exibe uma lista de menus para acesso rápido
26. **Informação:** Exibe informação sobre o conteúdo no ecrã, mostra informação oculta (revela - no modo TXT)
27. **Programa +/-**
28. **Silêncio:** Desliga completamente o volume da TV
29. **Alternar:** Alterna rapidamente entre os canais anteriores e atuais ou fontes
30. **Botões numéricos:** Mudam o canal, inserem um número ou uma letra na caixa de texto no ecrã.
31. **Netflix:** Entra na aplicação Netflix.

(*) MEU BOTÃO:

Este botão poderá ter uma função predefinida dependendo do modelo. No entanto, pode definir uma função especial para este botão, premindo o mesmo durante cinco segundos quando estiver numa fonte ou canal pretendido. Uma mensagem de confirmação será apresentada no ecrã. Agora, o MEU BOTÃO está associado à função selecionada.

Note que se efetuar a **Primeira Instalação**, MEU BOTÃO voltará para a sua função predefinida.

Serviços de Teletexto

Premir o botão **Text** para entrar. Premir novamente para ativar o modo misto, o qual lhe permite ver a página de teletexto e a transmissão da TV ao mesmo tempo. Premir mais uma vez para sair. Se estiver disponível, as secções nas páginas de teletexto apresentarão códigos coloridos e poderão ser selecionadas premindo os botões coloridos. Seguir as instruções apresentadas no ecrã.

Teletexto Digital

Premir o botão **Text** para visualizar a informação do teletexto digital. Utilizar os botões coloridos, os botões do cursor e o botão **OK**. O método de operação pode ser diferente, de acordo com o conteúdo do teletexto digital. Seguir as instruções apresentadas no ecrã do teletexto digital. Quando o botão **Text** é premido de novo, a TV retoma a difusão de televisão.

(**) Se esta função for suportada pela sua TV

Nota de rodapé:

Os botões vermelho, verde, azul e amarelo são multifunções; deve seguir as instruções no ecrã e as instruções da secção.

Ligar/Desligar

Para ligar a TV

Ligar o cabo de alimentação a 220-240V CA 50 Hz.

Para ligar a TV a partir do modo em espera pode:

- Premir no botão “ Em Espera”, “**P+/P- Programa +/-**” ou num botão numérico do controlo remoto.
- Premir ligeiramente o interruptor de função lateral até que a TV se ative a partir de em espera.

Para desligar a TV

Premir o botão “ - Em Espera” do controlo remoto ou premir o interruptor de função lateral até que a TV mude para o modo em espera.

Para desligar completamente a TV, retire o cabo de alimentação da tomada de alimentação elétrica.

Nota: Quando a TV muda para o modo de espera, o indicador LED de espera pode piscar para indicar que as funções, como Procura Em Espera, Transferência por Antena ou Temporizador estão ativas. O indicador LED pode também piscar quando ligar a TV a partir do modo em espera.

Primeira Instalação

Quando ligada pela primeira vez, é exibido o ecrã de seleção do idioma. Selecionar o idioma pretendido e premir **OK**.

No ecrã seguinte, definir as suas preferências usando os botões direcionais.

Nota: Dependendo da seleção do País ser-lhe-á pedido para definir e confirmar um PIN neste ponto. O PIN selecionado não pode ser 0000. Tem de o introduzir sempre que for pedida a introdução de PIN para qualquer operação posterior do menu.



Acerca de Selecionar o Tipo de Transmissão

Antena Digital: Se a opção de procura de transmissão por **Antena Digital** estiver ligada, a TV procurará transmissões digitais terrestres depois de outras definições iniciais estarem concluídas.

Cabo Digital: Se a opção de procura de transmissão por **Cabo Digital** estiver ligada, a TV procurará transmissões digitais por cabo depois de outras definições iniciais estarem concluídas. De acordo com as suas outras preferências poderá ser exibida uma mensagem de confirmação antes de iniciar a procura. Selecionar **SIM** e premir **OK** para continuar. Para cancelar a operação, selecionar **NÃO** e premir **OK**. Pode selecionar a **Rede** ou definir valores tais como **Frequência, ID da Rede** e **Passo de Procura**. Quando terminar, premir o botão **OK**.

*Nota: A duração da procura alterará de acordo com o **Passo de Procura** selecionado.*

Satélite():** Se a opção de procura de transmissão por **Satélite** estiver ligada, a TV procurará transmissões digitais por satélite depois de outras definições iniciais estarem concluídas. Antes da procura de satélite ser

realizada devem ser feitas algumas definições. O menu **Tipo de Antena** será exibido primeiro. Pode selecionar o **Tipo de Antena** como **Direto, Cabo Satélite Único** ou **comutador DiSEqC** usando os botões “” ou “”.

• **Direto:** Se possuir um recetor único e uma parabólica satélite direta, selecionar este tipo de antena. Premir em **OK** para continuar. Selecionar um satélite disponível e premir **OK** para pesquisar serviços.

• **Cabo Satélite Único:** Se possuir vários recetores e um sistema Cabo Satélite Único, selecionar este tipo de antena. Premir em **OK** para continuar. Configurar as definições seguindo as instruções no ecrã seguinte. Premir **OK** para pesquisar serviços.

• **Comutador DiSEqC:** Se possuir parabólicas múltiplas de satélite e um **comutador DiSEqC**, deve selecionar este tipo de antena. Premir em **OK** para continuar. Pode definir quatro opções **DiSEqC** (se disponíveis) no ecrã seguinte. Premir o botão **OK** para pesquisar o primeiro satélite na lista.

*(**) Se esta função for suportada pela sua TV*

Análogica: Se a opção de procura de transmissão por **Análogica** estiver ligada, a TV procurará transmissões analógicas depois de outras definições iniciais estarem concluídas.

Adicionalmente pode definir um tipo de transmissão como o seu favorito. Será dada prioridade ao tipo de transmissão selecionada durante o processo de procura e os canais serão indicados no topo da **Lista de Canais**. Quando terminar, premir o botão **OK** para continuar.

Pode ativar a opção **Modo Loja** neste ponto. Esta opção configura as definições da TV para ambiente de loja e dependendo do modelo da TV que está a ser usada, as funções suportadas serão exibidas no topo do ecrã como uma faixa de informação. Esta opção é destinada apenas para utilização de loja. É recomendado selecionar **Modo Casa** para uso em casa. Esta opção estará disponível no menu **Sistema>Definições>Mais** e pode ser ligada/desligada mais tarde.

Premir o botão **OK** no controlo remoto para continuar e ser exibido o menu **Rede/Definições Internet**, se confirmar a mensagem previamente exibida a perguntar se pretende fazer as definições de rede. Consultar a seção **Conetividade** para configurar uma ligação com fios ou sem fios. Depois das definições estarem concluídas premir o botão **OK** para continuar. Para passar para o passo seguinte sem fazer nada selecionar **Não** e premir o botão **OK** quando a mensagem for exibida a perguntar se pretende fazer as definições de rede.

Depois das definições iniciais estarem concluídas a TV iniciará a procura de transmissões disponíveis dos tipos de transmissão selecionados.

Depois de todas as estações disponíveis serem memorizadas, os resultados da procura serão exibidos. Premir em **OK** para continuar. O menu **Editar Lista de Canais** será exibido a seguir. Pode editar a lista de canais de acordo com as suas preferências ou premir o botão **Menu** para parar e ver TV.

Enquanto a procura continua aparecerá uma mensagem, a perguntar se quer ordenar os canais de acordo com a LCN(). Selecionar Sim e premir OK para confirmar.*

(LCN é o sistema de Número Lógico de Canal que organiza as transmissões de acordo com uma sequência de número de canais reconhecível (se disponível).*

Nota: Não desligar a TV enquanto está a inicializar durante a primeira instalação. Notar que, algumas opções podem não estar disponíveis dependendo da seleção do país.

Usar a Função SatcoDX (**)

Pode executar operações SatcoDX utilizando o menu **Instalação>Definições de Satélite**. No menu **SatcoDX**, existem duas opções relativas ao SatcoDx. Pode carregar ou descarregar os dados SatcoDX. De modo a efetuar estas funções tem de estar ligado um dispositivo USB à TV.

Pode descarregar os serviços atuais e os satélites relacionados e emissores-respondedores na TV, para um dispositivo USB.

Adicionalmente pode carregar um dos ficheiros SatcoDx guardados no dispositivo USB, para a TV.

Quando selecionar um destes ficheiros, todos os serviços e os satélites e emissores-respondedores no ficheiro selecionado serão guardados na TV. Se existirem serviços terrestres, cabo e/ou serviços analógicos instalados, serão mantidos e apenas os serviços satélites serão removidos.

Depois, verificar as definições da antena e fazer as alterações necessárias. Poderá ser apresentada uma mensagem de erro a indicar **"Sem Sinal"** se as definições da antena não estiverem configuradas corretamente.

*(**) Se esta função for suportada pela sua TV*

Conetividade

Ligação com fios

Ligar a uma Rede com fios

- Tem de ter um modem/router ligado a uma ligação de banda larga ativa.
- Certificar que o software Nero Media Home está instalado no seu PC (para função de Partilha de Vídeo Áudio). Consultar a secção **"Instalação do Nero Media Home"**.
- Ligar o seu PC ao modem/router. Esta pode ser uma ligação com ou sem fios.
- Ligar a sua TV ao seu modem/router através do cabo ethernet. Há uma porta LAN na parte de trás (traseira) da sua TV.

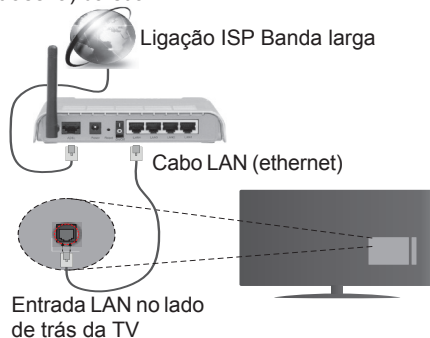

- Para aceder a reproduzir ficheiros partilhados, tem de Selecionar o **Navegador Multimédia**. Premir o botão **Menu** e selecionar o **Navegador multimédia**. Premir em **OK** para continuar. Selecionar o tipo de ficheiro pretendido e premir **OK**. Deve usar sempre o ecrã do **Navegador de Multimédia** para aceder e reproduzir os ficheiros de rede partilhados.
- O PC/HDD/Leitor de Multimédia ou quaisquer outros dispositivos que sejam compatíveis devem ser usados com uma ligação com fios para uma melhor qualidade de reprodução.

Para configurar as definições com fios deve consultar a secção Definições de Rede/Internet no menu Sistema>Definições.

- Pode ser possível ligar a sua TV à sua rede LAN dependendo da sua configuração de rede. Neste caso, deve usar um cabo ethernet para ligar a sua TV diretamente à tomada de rede na parede.

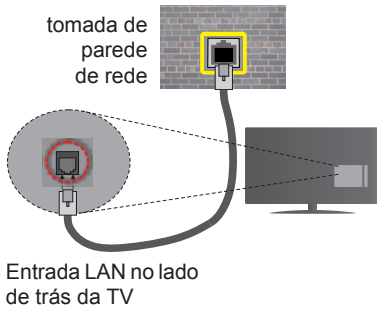

Conetividade Sem Fios

Ligar a uma Rede sem fios

A TV não pode ligar à rede com SSID oculto. Para tornar o SSID do seu modem visível, deve alterar as definições SSID através do programa do modem.

Para ligar a uma rede LAN sem fios, deve efetuar os seguintes passos:

1. Certificar que o software Nero Media Home está instalado no seu PC (para função de Partilha de Vídeo Áudio).
2. Para configurar as definições sem fios deve consultar a secção **Definições de Rede/Internet** no menu **Sistema>Definições..**



Configurar as definições do Dispositivo sem fios

Abriu o menu **Definições de Rede/Internet** e selecionar o **Tipo de rede** como **Dispositivo sem fios** para iniciar o processo de ligação.

A TV procurará automaticamente as redes sem fios. Será exibida uma lista de redes disponíveis. Deve selecionar a rede pretendida a partir da lista.

Nota: Se o modem suportar o modo N, deve preferir definições de modo N.

Se a rede selecionada for protegida por palavra-passe, deve introduzir o código correto usando o teclado virtual. Pode usar este teclado através dos botões direcionais e o botão **OK** no controlo remoto.

Aguardar até que o endereço IP apareça no ecrã.

Isto significa que a ligação está a partir de agora estabelecida. Para desligar de uma rede sem fios, selecionar **Tipo de Rede** e premir os botões Esquerdo ou Direito para definir como **Desativada**.

Selecionar o **Teste de Velocidade da Internet** e premir o botão **OK** para verificar a velocidade da ligação internet. Selecionar **Definições Avançadas** e premir o botão **OK** para abrir o menu de definição avançada. Utilizar os botões direcionais e numéricos para definir. Premir o botão **OK** para guardar as definições quando concluídas.

Outra informação

O estado da ligação será mostrado como **Ligada** ou **Não Ligada** e o endereço IP atual, se uma ligação é estabelecida.

Ligar ao seu dispositivo móvel através do WiFi

- Se o seu dispositivo móvel tem função WiFi, pode ligá-lo à sua TV através de um router, de modo a aceder ao conteúdo no seu dispositivo. Para isto, o seu dispositivo móvel deve ter um software de partilha apropriado.
- Ligar o seu router seguindo os passos acima indicados na secção de **Conetividade Sem Fios**.
- Depois, integre o seu dispositivo móvel com o router e depois ativar o software de partilha no seu dispositivo móvel. Depois, selecionar os ficheiros que pretende partilhar com a sua TV.
- Se a ligação for estabelecida corretamente, deve agora aceder aos ficheiros partilhados do seu dispositivo móvel através do **Navegador Multimédia** da sua TV.
- Entrar no menu **Navegador Multimédia** e a OSD de seleção do dispositivo de reprodução será mostrada. Selecionar o seu dispositivo móvel e premir o botão **OK** para continuar.
- Se disponível, pode descarregar uma aplicação de controlador remoto virtual do seu fornecedor de aplicações do dispositivo móvel.

Nota: Esta função pode não ser suportada por todos os dispositivos móveis.

VISUALIZAÇÃO SEM FIOS (**)

A Visualização Sem Fios é padrão para o fluxo de vídeo e conteúdo áudio através da Wi-Fi Alliance. Esta função permite a possibilidade de usar a sua TV como um dispositivo de visualização sem fios.

Usar com telemóveis

Há diferentes padrões que permitem a partilha de ecrãs incluindo conteúdo gráfico, vídeo e áudio entre o dispositivo móvel e a TV.

Ligar a dongle USB sem fios em primeiro lugar à TV, se a TV não tiver a função WiFi interna.

Seguidamente premir o **botão Fonte no controlo remoto e mudar para a fonte Visualização Sem Fios**.

Aparece um ecrã informando que a TV está pronta para a ligação.

Abriu a aplicação partilhada no seu dispositivo móvel. Estas aplicações são designadas de forma diferente por cada marca, deve consultar o manual de instruções do seu dispositivo móvel para informação detalhada.

Procurar dispositivos. Depois de seleccionar a sua TV e ligar, o ecrã do seu dispositivo será exibido na sua TV.

Nota: Esta função pode apenas ser utilizada se o seu dispositivo móvel suportar esta função. Processos de pesquisa e ligação diferem de acordo com o programa utilizado. Dispositivos móveis de base Android devem ter versão de softwares V4.2.2 e superior.

*(**) Se esta função for suportada pela sua TV*

Ligar outros dispositivos(**)

A sua TV suporta também a tecnologia de ligação sem fios de curto alcance. É necessário o emparelhamento antes de usar estes tipos de dispositivos com o seu aparelho de televisão. Deve fazer o seguinte para emparelhar o dispositivo com a TV:

- Definir o dispositivo para o modo emparelhamento
- Iniciar a procura do dispositivo na TV

Nota: Consultar o manual do utilizador do dispositivo sem fios para obter informação de como definir o dispositivo para o modo de emparelhamento.

Para dispositivos áudio deve usar a opção **Ligação Áudio** no menu **Sistema>Som**, para controladores remotos a opção **Controlo Remoto** Inteligente no menu **Sistema>Definições>Mais**. Seleccionar a opção de menu e premir o botão **OK** para abrir o respetivo menu. Ao utilizar este menu pode procurar e ligar dispositivos que usam a mesma tecnologia sem fios e começar a utilizá-los. Seguir as instruções no ecrã.

*(**) Se esta função for suportada pela sua TV*

Usar o Serviço de Rede de Partilha de Áudio Vídeo

A função de Partilha de Áudio Vídeo usa um modelo que permite o processo de visualização de eletrónica digital e a torna mais prática de usar numa rede doméstica.

Esta norma permite-lhe visualizar e reproduzir fotos, música e vídeos gravados no servidor de multimédia ligado à sua rede doméstica.

1. Instalação do Nero Media Home

A função Partilha de Áudio Vídeo não pode ser usada caso o programa do servidor não estiver instalado no seu PC ou se o software do servidor de multimédia necessário não estiver instalado no dispositivo complementar. Deve preparar o seu PC com o respetivo programa de Nero Media Home. Para mais

informação acerca da instalação, consultar a secção de "Instalação do Nero Media Home".

2. Ligar a uma Rede com ou sem fios

Consultar os capítulos **Conetividade Com fios/Sem fios** para informação de configuração detalhada.

3. Reproduzir Ficheiros partilhados através da Busca de Media

Seleccionar **Navegador Multimédia** usando os botões **direcionais** a partir do menu principal e premir **OK**. O navegador de multimédia é então exibido.

Instalação do Nero MediaHome

Para instalar o Nero MediaHome, deve proceder como se segue:

Nota: A função Partilha de Áudio Vídeo não pode ser usada caso o programa do servidor não estiver instalado no seu PC ou se o software do servidor de multimédia necessário não estiver instalado no dispositivo complementar.

1. Inserir completamente a ligação abaixo na barra de endereços do seu navegador web.
<http://www.nero.com/mediahome-tv>
2. Clicar no botão **Descarregar** na página inicial. O ficheiro de instalação será descarregado para o seu PC.
3. Depois de completo o descarregamento, duplo clique no ficheiro de instalação para iniciar a instalação. O assistente de instalação vai guiá-lo através do processo de instalação.
4. Será visualizado o seguinte ecrã. O assistente de instalação verifica a disponibilidade de software de terceiros no seu PC. Se faltarem aplicações, estas são listadas e devem ser instaladas antes de prosseguir com a instalação.
5. Clicar no botão **Instalar**. O menu seguinte será visualizado. Não deve alterar o número de série visualizado.
6. Clicar no botão **Seguinte**. O ecrã de Condições de Licença (EULA) é visualizado. Deve ler cuidadosamente o acordo de licença antes de seleccionar a quadrícula correspondente se concordar com os termos do acordo. A instalação não é possível sem este acordo.
7. Clicar no botão **Seguinte**. No ecrã seguinte pode definir as suas preferências de instalação.
8. Clicar no botão **Instalar**. A instalação começa e termina automaticamente. Uma barra de progresso informa-o do progresso do processo de instalação.
9. Clicar no botão **Terminar**. A instalação está completa. Setá direcionado para o sítio web do software nero.
10. Um atalho é agora colocado no seu ambiente de trabalho.

Parabéns! Instalou com sucesso o Nero MediaHome no seu PC.

Correr Nero MediaHome com duplo clique no ícone do atalho.

Lieber Kunde,

Dieses Gerät entspricht den gültigen europäischen Direktiven und Normen bezüglich der elektromagnetischen Verträglichkeit und der elektrischen Sicherheit.

Der europäische Vertreter des Herstellers ist:

Vestel Germany GmbH

Parkring 6

85748 Garching b.München

Germany

Verwenderinformationen zur Entsorgung von Altgeräten und Batterien [Europäische Union]

Dieses Symbol zeigt an, dass damit markierte elektrische oder elektronische Geräte bzw. Batterien am Ende ihrer Nutzungsdauer nicht als normaler Haushaltsmüll entsorgt werden dürfen. Stattdessen muss das Gerät an den dafür vorgesehenen Sammelstellen für das Recycling von Elektro- und Elektronikgeräten sowie Batterien für die sachgemäße Behandlung, Rückgewinnung sowie zum Recycling unter Einhaltung der jeweiligen gesetzlichen Bestimmung sowie der Richtlinien 2012/19/EU und 2013/56/EU abgegeben werden.



Indem Sie diese Produkte richtig entsorgen, helfen Sie dabei, natürliche Ressourcen zu schonen und mögliche negative Auswirkungen auf die Umwelt und Gesundheit zu vermeiden, die andernfalls durch unsachgemäße Entsorgung dieser Produkte entstehen könnten.

Für detailliertere Informationen über die Wiederverwertung dieser Produkte kontaktieren Sie bitte die lokalen Behörden, die Abfallentsorgungsstelle oder das Geschäft, in dem Sie das Produkt gekauft haben.

Je nach den bei Ihnen gültigen gesetzlichen Regelungen kann es sein, dass unsachgemäße Entsorgung dieses Produkts unter Strafe steht.

(Gewerbliche Nutzer)

Wenn Sie dieses Produkt entsorgen möchten, wenden Sie sich bitte an Ihren Lieferanten und prüfen Sie die Geschäftsbedingungen des Kaufvertrags.

[Andere Länder außerhalb der Europäischen Union]

Diese Symbole gelten nur innerhalb der Europäischen Union.

Die in diesem Gerät verwendeten Batterien sind 2 Stk. AAA 1,5V-Zellen.

Diese Batterien befinden sich leicht zugänglich in der Fernbedienung.

Für Informationen zu Entsorgung und Wiederverwertung wenden Sie sich bitte an die lokalen Behörden. Bitte bringen Sie das Gerät und die Verpackung zur Entsorgung bzw. Wiederverwertung in die lokale Sammelstelle.

An einigen Sammelstellen können Sie Altgeräte kostenlos abgeben.



Hinweis:

Das unten abgebildete Pb-Symbol für Akkus zeigt an, dass dieser Akku Blei enthält.

Marken & Lizenzen



MARKENZEICHENANERKENNUNG

Hergestellt unter der Lizenz der Dolby Laboratories. Dolby und das Doppel-D-Symbol sind Warenzeichen der Dolby Laboratories.

Die Bezeichnungen HDM und High-Definition Multimedia Interface, sowie das HDMI-Logo sind Markenzeichen oder eingetragene Markenzeichen der HDMI Licensing LLC in den USA und anderen Ländern.

DVB ist ein eingetragenes Warenzeichen des DVB-Project.

Für DTS-patente, siehe <http://patents.dts.com>. Hergestellt mit Lizenz der DTS Licensing Limited. DTS, das Symbol sowie DTS und das Symbol zusammen sind registrierte Markenzeichen, und DTS 2.0+Digital Ausgang ist ein Markenzeichen der DTS, Inc. © DTS, Inc. Alle Rechte vorbehalten.

Für DTS-patente, siehe <http://patents.dts.com>. Hergestellt mit Lizenz der DTS Licensing Limited. DTS, das Symbol sowie DTS und das Symbol zusammen sind registrierte Markenzeichen, und DTS TruSurround ist ein Markenzeichen der DTS, Inc. © DTS, Inc. Alle Rechte vorbehalten.

Für DTS-patente, siehe <http://patents.dts.com>. Hergestellt mit Lizenz der DTS Licensing Limited. DTS, DTS-HD, das Symbol, & DTS oder DTS-HD sowie die Symbole zusammen sind eingetragene Markenzeichen der DTS, Inc. © DTS, Inc. Alle Rechte vorbehalten.



Dieses Produkt wird exklusiv durch VESTEL Ticaret A.Ş hergestellt und vertrieben, sowie dafür eine Gewährleistung gegeben. Die Wartung erfolgt über durch die von VESTEL bestimmten Kundendienstanbieter. „JVC“ ist ein Markenzeichen der JVC KENWOOD Corporation, das durch solche Unternehmen in Lizenz verwendet wird.“

Sicherheitsinformationen

Netzspannung

Dieses TV-Gerät ist für den Betrieb mit 220V-240 Wechselfspannung bei einer Frequenz von 50 Hz ausgelegt. Andere Stromquellen können das Gerät beschädigen. Prüfen Sie, ob das Typenschild (auf der Rückseite des Fernsehers) 220-240V AC angibt, bevor Sie es in zum ersten Mal einstecken. Der Hersteller akzeptiert keine Haftung für Schäden oder Verletzungen, die durch Verwendung des Produkts mit der falschen Netzspannung verursacht werden.

Netzstecker

Dieses Gerät ist mit einem Standard-Netzstecker ausgestattet.

- Wenn das Netzkabel beschädigt ist, muss es, um eine Gefahr zu vermeiden, mit einem Netzkabel des gleichen Typs ersetzt werden.
- Wenn Sie aus irgendeinem Grund den Netzstecker abschneiden, zerstören Sie ihn bitte sofort. Wenn der Netzstecker nämlich in eine Steckdose eingesteckt würde, könnte dies zu Gefahren führen. Bitte beachten Sie sorgfältig die mit dem neuen Stecker mitgelieferten Anschlusshinweise.
- Wenn in den Stecker eine Sicherung eingebaut ist, entfernen Sie diese zuerst, bevor Sie den Stecker wegwerfen.
- Verwenden Sie den Stecker mit Sicherung niemals, ohne die Sicherungsabdeckung einzusetzen.
- Der Netzstecker ist die wichtigste Netztrennvorrichtung und muss daher jederzeit rasch zugänglich sein.



Innerhalb des Geräts herrschen gefährliche Spannungen. Es besteht die Gefahr von Elektroschocks.



Dieses Gerät ist doppelt isoliert und eine Erdung ist nicht erforderlich.



Diese Zeichen sollen darauf hinweisen, dass das Gerät den europäischen Normen zur Sicherheit und elektromagnetischen Verträglichkeit entspricht.

Sichere Verwendung und Pflege Ihres TV-Geräts

Wir haben dieses Gerät so entwickelt und hergestellt, dass es die europäischen Sicherheitsnormen voll erfüllt. Dennoch müssen Sie, wie bei allen Elektrogeräten, vorsichtig damit umgehen, um Ihre Sicherheit zu gewährleisten und die besten Ergebnisse zu erzielen. Hier finden Sie einige Ratschläge, wie Sie dies erreichen können.

Lesen Sie diese Hinweise sorgfältig durch, bevor Sie versuchen, das Gerät zu verwenden.

Schützen Sie das Netzkabel. Sie müssen das Netzkabel so verlegen, dass niemand darauf treten kann und es auch nicht gequetscht, durchgescheuert oder beschädigt werden kann.

Wenn das TV-Gerät nicht verwendet oder nicht überwacht wird, schalten Sie den Hauptschalter aus und ziehen Sie den Netzstecker (sofern das Gerät nicht eine Dauerstromversorgung benötigt).

Verwenden Sie das Gerät nicht weiter, wenn Flüssigkeiten darauf verschüttet wurden und eingedrungen sind, wenn es auf andere Weise beschädigt wurde oder wenn es nicht normal funktioniert. Stecken Sie das TV-Gerät sofort aus und wenden Sie sich an einen Fachmann.

Vermeiden Sie extreme Bedingungen wie nasse oder feuchte Orte, hohe Luftfeuchtigkeit, starke Schwingungen, hohe oder tiefe Temperaturen, direktes Sonnenlicht oder sehr staubige Orte.

Bringen Sie niemals provisorische Standfüße oder Füße am TV-Gerät an.

Stecken Sie niemals Gegenstände in eine der Öffnungen oder Belüftungsschlitze.

Nehmen Sie niemals eine Abdeckung ab, um elektrische Schläge zu vermeiden.

Sicherheitsinformationen (Forts.)

Berühren Sie den LCD-Schirm nicht, da er im Betrieb heiß wird. Dies ist völlig normal und kein Fehler.

Sollte etwas nicht funktionieren, versuchen Sie niemals, den Fehler selbst zu beheben, sondern wenden Sie sich an einen qualifizierten Servicetechniker, um das Problem begutachten zu lassen.

Ziehen Sie bei Gewittern den Netzstecker aus der Wandsteckdose und trennen Sie den Antennenstecker vom Gerät.

VORSICHT: Schließen Sie den Kopfhörer an, nachdem Sie die Lautstärke reduziert haben, und stellen Sie diese erst dann bei Bedarf etwas höher ein. Wenn Sie längere Zeit mit Kopfhörern und hohen Lautstärken hören, kann dies zu Hörschäden führen.

Belüftung

Stellen Sie das TV-Gerät auf eine solide, ebene Fläche, die nicht im direkten Sonnenlicht oder neben Hitzequellen steht. Wird das Gerät in einen Schrank gestellt, muss rund um das Gerät ein Abstand von mindestens 10 cm eingehalten werden. Blockieren Sie niemals die Belüftungsschlitze, auch nicht diese unter dem Gerät, durch weiche Einrichtungsgegenstände od.dgl.

Eine Überhitzung verkürzt die Lebensdauer des Geräts und erhöht die Brandgefahr.

Reinigung

Trennen Sie den Netzstecker und verwenden Sie nur ein leicht angefeuchtetes, weiches Tuch. Verwenden Sie keine chemischen Lösemittel oder starke Reinigungsmittel. Diese könnten das Gehäuse oder den Bildschirm beschädigen.

Lassen Sie keine Wassertropfen auf dem Bildschirm zurück. Feuchtigkeit kann zu dauerhaften Entfärbungen führen.

Fettige Stellen müssen mit einem handelsüblichen Spezialreiniger für LCD-Bildschirme entfernt werden.

Augenermüdung

Für die Verwendung dieses Geräts als Computermonitor geben Gesundheits- und Sicherheitsexperten die folgenden Empfehlungen ab: Machen Sie häufig kurze Pausen, anstatt hie und da eine längere Pause einzulegen. Zum Beispiel ist eine Pause von 5-10 Minuten nach einer Stunde durchgehender Bildschirmarbeit besser als eine Pause von 15 Minuten alle 2 Stunden.

Verwenden Sie den Monitor nicht vor einem hellen Hintergrund oder an einem Ort, wo Sonnenlicht oder andere Lichtquellen direkt auf den Bildschirm strahlen.

Batterien

Nehmen Sie die Batterien aus der Fernbedienung heraus, wenn das Gerät längere Zeit nicht benutzt wird. Im Gerät bleibende Batterien können Beschädigungen durch Zerfall und Austritt von Batteriesäure verursachen, was die Garantie erlöschen lässt.

Bitte machen Sie zum Schutz der Umwelt bei der Entsorgung Ihrer Altbatterien Gebrauch von den lokalen Entsorgungsstellen.

Entsorgen Sie die gebrauchten Batterien den Anweisungen entsprechend.

VORSICHT: Bei falschem Batterietyp besteht Explosionsgefahr.

WARNHINWEISE:

- Dieses Gerät ist nur für den Gebrauch in Privathaushalten vorgesehen und darf für keinen anderen Zweck bzw. auf keine andere Weise verwendet werden, ganz gleich ob es sich dabei den Einsatz außerhalb des Haushalts oder in einem gewerblichen Umfeld handelt.
- Wird das Netzkabel beschädigt, muss es vom Hersteller, dem Vertrieb oder einer ähnlich qualifizierten Person ersetzt werden, um eine Gefährdung zu vermeiden.
- Der Apparat darf weder tropfenden oder spritzenden Flüssigkeiten ausgesetzt werden. Es dürfen keine mit Flüssigkeit gefüllten Gefäße wie Vasen auf das Gerät gestellt werden.
- Stellen Sie keine offenen Flammen (z.B. brennende Kerzen) auf das Gerät.
- Die Belüftungsschlitze dürfen nicht durch Zeitungen, Möbelstoffe, Tischdecken, Vorhänge, Teppiche usw. abgedeckt werden.
- **WARNUNG:** Um Verletzungen zu vermeiden, muss das Gerät gemäß den Installationsanweisungen sicher am Boden/an der Wand befestigt werden.
- Das Gerät ist nicht für tropisches Klima geeignet.

Inhalt

Zubehör im Lieferumfang	5
Anleitung zur Wandbefestigung.....	6
TV-Bedientasten & Betrieb	7
Einlegen der Batterien in die Fernbedienung	7
Anschluss der Antenne.....	7
Fernbedienung	8
Ein-/Ausschalten.....	9
Erste Installation.....	9
Konnektivität.....	10
Verwendung des Audio-Video-Sharing- Netzwerkdienstes	12

WARNUNG

Stellen Sie niemals
Kerzen oder andere offene
Flammen auf oder neben
dem TV-Gerät ab.



Zubehör im Lieferumfang

- Fernbedienung
- Batterien: 2 x AAA
- Seitliches AV-Verbindungskabel

Die Wandmontage des TV-Gerätes

Das TV-Gerät kann mit einem separat gelieferten MXX*X mm VESA-Montage-Kit an eine Wand montiert (*) werden. Entfernen Sie den Standfuß wie abgebildet. Montieren Sie das TV-Gerät entsprechend den Anweisungen, die mit dem Kit mitgeliefert wurden. Hüten Sie sich vor elektrischen Kabeln, Gas- und Wasserleitungen in der Wand. Im Zweifelsfall wenden Sie sich bitte an einen qualifizierten Installateur. Das Gewinde der Schraube darf die X mm (*) im TV-Gerät nicht überschreiten. Kontaktieren Sie den Händler, bei dem Sie das Produkt gekauft haben über Informationen, wo Sie den VESA-Kit erwerben können.

(*) Lesen Sie dazu bitte die zusätzliche Seite über die korrekte VESA-Maße sowie die für die Montage geeigneten Schrauben.

Entfernung des Untergrund

- Um den Standfuß zu entfernen, schützen Sie den Bildschirm und legen Sie das TV-Gerät flach auf sein Gesicht auf einen stabilen Tisch mit dem Standfuß über den Rand hängend. Entfernen Sie die Schrauben, die den Ständer mit dem TV-Gerät verbinden.

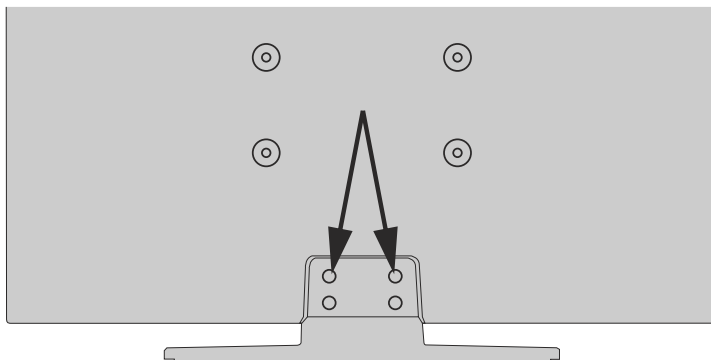

-oder auch-



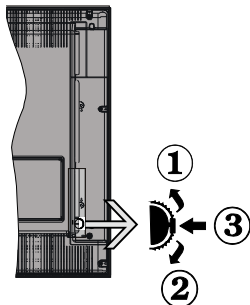

1. Nach oben
2. Nach unten
3. Lautstärke / Info / Quellenliste-Auswahl und Standby-Betrieb-Ein-Schalter

Der Kontrol-Schalter ermöglicht Ihnen die Lautstärke / Programme / Quellen und Standby-Ein-Funktionen des Fernsehers zu steuern.

Um die Lautstärke zu ändern: zum erhöhen der Lautstärke drehen Sie das Rad nach oben. Senken Sie die Lautstärke durch Drücken der Taste nach unten.

Um den Kanal zu wechseln: Drücken Sie die Mitte der Taste, das Informationen- Banner wird dann auf dem Bildschirm erscheinen. Sie können jetzt durch die gespeicherten Kanäle scrollen, indem Sie den Scrollknopf nach oben oder nach drücken.

Um die Signalquelle zu ändern: Drücken Sie zwei Mal auf die Mitte (insgesamt zum zweiten Mal) des Knopfs und der Signalquellen-Bildschirm erscheint. Durch das rauf- und runterdrehen des Rades können Sie nun die Quelle ändern.

Das TV-Gerät ausschalten: Drücken Sie die Mitte des Rädchens für ein paar Sekunden bis der Fernseher in den Standby Modus versetzt wird.

Hinweise:

- Wenn Sie das Fernsehgerät ausschalten, beginnt der Zyklus anschließend wieder mit der Einstellung der Lautstärke.
- Hauptmenü-OSD kann nicht über die Steuertaste aufgerufen werden.

Steuerung über die Fernbedienung

Drücken Sie die **Menu**-Taste auf der Fernbedienung, um den Hauptmenübildschirm aufzurufen. Verwenden Sie die Richtungstasten, um eine Menü-Registerkarte zu wählen und drücken Sie **OK**, um diese aufzurufen. Benutzen Sie die Richtungstasten, um ein Element auszuwählen. Drücken Sie die **Return/Back**-Taste bzw. die **Menu**-Taste, um einen Menü-Bildschirm zu verlassen.

Eingangsauswahl

Sobald Sie ein externes System an Ihr Gerät angeschlossen haben, können Sie zwischen den verschiedenen Eingangsquellen schalten. Drücken Sie auf Ihrer Fernbedienung hintereinander die **Quelle**-Taste, um die verschiedenen Signalquellen auszuwählen.

Kanäle wechseln und Lautstärke ändern

Mit den **Volumen +/-** und **Programme+/-**-Tasten der Fernbedienung können Sie die Programme wechseln und die Lautstärke anpassen.

Einlegen der Batterien in die Fernbedienung

Nehmen Sie die Abdeckung an der Rückseite der Fernbedienung ab. Legen Sie zwei **AAA** Batterien ein. Vergewissern Sie sich, dass die (+) und (-) Zeichen sich einander entsprechen (korrekte Polarität). Setzen Sie die Abdeckung wieder auf.



Batterien dürfen niemals zu großer Hitze wie direkter Sonneneinstrahlung, Feuer od. dgl. ausgesetzt werden. Stromversorgung anschließen

WICHTIG: Das Gerät ist nur für den Betrieb mit **220-240V Wechselspannung bei einer Frequenz von 50 Hz** ausgelegt. Geben Sie Ihrem Gerät nach dem Auspacken genug Zeit, sich der Raumtemperatur der Umgebung anzupassen, bevor Sie es einstecken. Stecken Sie das Netzkabel in eine Netzsteckdose.

Anschluss der Antenne

Schließen Sie die Antennen- oder den Kabel-TV-Stecker an die **ANTENNENEINGANG (ANT)**-Buchse oder die **SATELLITENEINGANG (LNB)**-Buchse(*) auf der Rückseite des TV-Gerätes an.

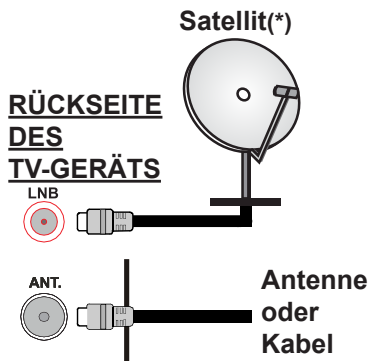

(*)Sofern vorhanden.

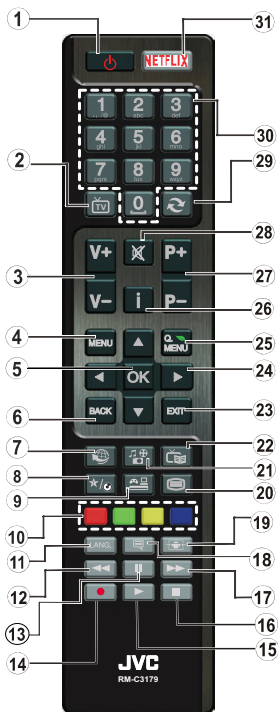

(*) MEINE TASTE:

Entsprechend dem jeweiligen Modell haben diese Tasten voreingestellte Standardfunktionen. Allerdings können Sie diesen Tasten jeweils besondere Funktionen zuweisen, indem Sie diese fünf Sekunden lang gedrückt halten, während Sie sich auf der gewünschten Quelle oder auf dem gewünschten Kanal befinden. Auf dem Bildschirm erscheint dann eine Bestätigungsmeldung. Jetzt ist MEINE TASTE mit der gewählten Funktion belegt.

Beachten Sie, dass, wenn Sie die **Erstinstallation** durchführen, MEINE TASTE auf die ursprüngliche Standardfunktion zurückgesetzt wird.

Teletext-Dienste

Drücken Sie zum Öffnen die **Text**-Taste. Drücken Sie erneut, um den Misch-Modus einzuschalten, der es Ihnen ermöglicht die Teletext-Seite und die Fernsehsendung gleichzeitig zu sehen. Drücken Sie nochmals diese Taste, um den Modus wieder zu verlassen. Sofern vorhanden, werden die Abschnitte einer Teletextseite farbcodiert und können dann durch Drücken der entsprechenden Farbtaste ausgewählt werden. Folgen Sie den auf dem Bildschirm angezeigten Anweisungen.

Digitaler Teletext

Drücken Sie die **Text**-Taste, um die digitalen Teletext-Informationen anzuzeigen. Steuern Sie diese Information über die Farbtasten, die Cursortasten und die **OK**-Taste. Die Bedienfunktion kann je nach Inhalt des digitalen Teletexts unterschiedlich sein. Folgen Sie den Anweisungen, die auf dem Bildschirm des digitalen Teletexts angezeigt werden. Wenn Sie wieder auf die **Text**-Taste drücken, schaltet das TV-Gerät auf normalen Fernsehbetrieb zurück.

1. **Standby:** Schaltet das Fernsehgerät Ein / Aus
2. **TV:** Zeigt die Programmliste an/ Schaltet zur TV-Quelle zurück
3. **Lautstärke +/-**
4. **Menü:** Zeigt das TV-Menü
5. **OK:** Bestätigt Benutzerauswahl, hält die Seite (im TXT-Modus), zeigt die Kanalliste ein (DTV Modus)
6. **Zurückkehren /Rücklauf:** Kehrt zum vorherigen Bildschirm zurück, öffnet die Index-Seite (im TXT-Modus)
7. **Internet:** Öffnet die Portalseite, wo Sie auf viele Web-basierte Anwendungen zugreifen können
8. **Meine taste 1 (*)**
9. **Quelle:** Zeigt alle verfügbaren Sender-und Inhalt-Quellen
10. **Farbtasten:** Folgen Sie der Anleitung zu den Farbtasten auf dem Bildschirm
11. **Sprache:** Wechselt die Ton-Modi (analoges TV), zeigt und ändert Ton und die Untertitel-Sprache (digitales TV, sofern vorhanden)
12. **Schneller Rücklauf:** Bewegt Einzelbilder rückwärts in Medien wie Filme
13. **Pause:** Hält die Mediawiedergabe an (Pause), startet Timeshift-Aufnahme (**)
14. **Aufnahme:** Nimmt Programme auf (**)
15. **Wiedergeben:** Beginnt das Abspielen von ausgewählten Media
16. **Stopp:** Stoppt die gespielte Medien
17. **Schneller Vorlauf:** Bewegt Einzelbilder vorwärts in Medien wie Filme
18. **Untertitel:** Schaltet Untertitel ein-und aus (sofern verfügbar)
19. **Bildschirm:** Ändert das Seitenverhältnis des Bildschirms
20. **Text:** Zeigt Teletext an (sofern verfügbar), erneut drücken, um über Videotext über das normale Fernsehbild (Mix) zu überlagern
21. **Medienbrowser:** Öffnet den Media-Browser Bildschirm
22. **EPG (Elektronischer Programmführer):** Zeigt den Elektronischer Programmführer
23. **Verlassen:** Schließt sich und verlässt angezeigte Menüs oder kehrt zum vorherigen Bildschirm zurück
24. **Navigationstasten:** Hilft durch Menüs, Inhalte usw. zu browsen und zeigt die Unterseiten in TXT-Modus, wenn Rechts oder Links gedrückt wird
25. **Schnellmenü:** Zeigt eine Liste der Menüs für schnellen Zugriff
26. **Info:** Zeigt Informationen über auf dem Bildschirm gezeigte Inhalte, zeigt versteckte Informationen (reveal-im TXT-Modus)
27. **Programm +/-**
28. **Stummschaltung:** Schaltet die Lautstärke des Fernsehgeräts ganz aus
29. **Swap:** Sucht schnell zwischen vorherigen und aktuellen Kanälen bzw. Quellen
30. **Nummertasten:** Wechselt den Kanal, gibt eine Nummer oder einen Buchstaben in das Textfeld auf dem Bildschirm ein.
31. **Netflix:** Startet die Netflix-App.

(**)Startet die Netflix-App, falls diese Funktion von Ihrem TV-Gerät unterstützt wird.

Fußnote:

Die roten, grünen, blauen und gelben Tasten haben mehrere Funktionen; bitte befolgen Sie die Anweisungen auf dem Bildschirm und die jeweiligen Anleitungen im Handbuch.

Ein-/Ausschalten

Um das TV-Gerät einzuschalten

Verbinden Sie das Stromkabel mit einer 220-240 V 50 Hz. Wechselstrom Steckdose.

Um das TV-Gerät aus dem Standby einzuschalten:

- Drücken Sie entweder die "⏻ - Standby"-Taste, "**Programme +/-**" oder eine Zahl Taste auf der Fernbedienung.
- Drücken Sie den seitlichen Funktionsschalter kurz, sodass das TV-Gerät sich aus dem Standby einschaltet.

Um das TV-Gerät auszuschalten

Drücken Sie die "⏻ - Standby"-Taste, um den Fernseher in den Standby-Modus zu schalten.

Ziehen Sie den Netzstecker, um das TV-Gerät ganz auszuschalten.

Hinweis: Wenn das TV-Gerät im Standby-Modus ist, kann die Standby-LED blinken um anzuzeigen, dass Funktionen wie Standby-Suche, Over-Air-Softwareaktualisierung oder Timer eingeschaltet sind. Die LED kann auch blinken, wenn Sie das TV-Gerät aus dem Standby-Modus einschalten.

Erste Installation

Nach dem Einschalten zum ersten Mal, erscheint das "Sprachauswahl"-Menü. Wählen Sie die gewünschte Sprache und drücken Sie **OK**.

Passen Sie dann auf dem nächsten Bildschirm mit Hilfe der Navigationstasten Ihre Einstellungen an.

*Hinweis: Je nach eingestellter **Länderauswahl** werden Sie möglicherweise an dieser Stelle aufgefordert, eine PIN einzurichten und zu bestätigen. Die ausgewählte PIN-Nummer darf nicht 0000 lauten. Wenn Sie aufgefordert werden, müssen Sie später eine PIN für jede Menübedienung eingeben.*

Über die Sendertypauswahl

Antenne Digital: Wenn die Suchoption **Digitalantenne** eingestellt wurde, sucht das TV-Gerät nach digitalen terrestrischen Sendern, sobald die Ersteinstellungen vorgenommen worden sind.

Digitalkabel: Wenn die Suchoption **Digitalkabel** eingestellt wurde, sucht das TV-Gerät nach digitalen Kabelsendern, sobald die Ersteinstellungen vorgenommen worden sind. Abhängig von Ihren Einstellungen wird möglicherweise eine Bestätigungsaufforderung angezeigt, bevor die Suche startet. Wählen Sie **JA** und drücken Sie **OK**, um fortzufahren. Um die Aktion zu beenden, wählen Sie **NEIN** und drücken auf **OK**. Sie können entweder **Netzwerk** auswählen oder Werte wie z.B. **Frequenz**, **Netzwerk ID** und **Suchschritte** einstellen. Drücken Sie **OK**, wenn Sie fertig sind.

*Hinweis: Die Suchdauer ändert sich entsprechend den jeweils ausgewählten **Suchschritten**.*

Satellit():** Wenn die Suchoption **Satellit** eingestellt wurde, sucht das TV-Gerät nach digitalen Satellitensendern, sobald die Ersteinstellungen vorgenommen worden sind. Vor dem Ausführen der Satellitensuche müssen einige Einstellungen vorgenommen werden. Das Menü **Antennen-Typ** wird zuerst eingeblendet. Sie können als **Antennentyp Direkt**, **Einzelkabel Satellit** oder **DiSEqC** mit den Tasten „◀“ oder „▶“ auswählen.

• **Direkt:** Bei der direkten Verbindung Ihres Fernsehgerätes zu einem LNB wählen Sie **Direkt**. Drücken Sie **OK** um fortzufahren. Wählen Sie einen verfügbaren Satelliten und drücken Sie **OK** um den Scan, d.h. die Suche, zu starten.

• **Einkabellösung:** Wählen Sie diesen Antennentyp, wenn Sie mehrere Receiver und ein Einzelkabel Satellit-System verwenden. Drücken Sie **OK** um fortzufahren. Konfigurieren Sie die Einstellungen, indem Sie den Anweisungen auf dem Bildschirm folgen. Drücken Sie **OK** um den Scan, d.h. die Suche, zu starten.

• **DiSEqC-Schalter:** Bei mehreren LNBs, die über einen **DiSEqC-Schalter** am Fernseher angeschlossen sind wählen Sie **DiSEqC-Schalter**. Drücken Sie **OK** um fortzufahren. Auf dem nächsten Bildschirm können Sie vier **DiSEqC** Optionen (sofern verfügbar) einstellen. Drücken Sie die **OK**-Taste, um den ersten Satelliten auf der Liste zu scannen.

*(**)Startet die Netflix-App, falls diese Funktion von Ihrem TV-Gerät unterstützt wird.*

Analog: Wenn die Suchoption **Analog** eingestellt wurde, sucht das TV-Gerät nach analogen Sendern, sobald die Ersteinstellungen vorgenommen worden sind.

Zusätzlich können Sie einen Sendertyp als Ihren Favoriten einstellen. Dem ausgewählten Sendertyp wird für den Suchvorgang Priorität gegeben **und die entsprechenden Sender werden am Anfang der Senderliste aufgeführt**. Drücken Sie nach dem Abschluss des Vorgangs **OK**, um fortzufahren.

Sie können an dieser Stelle die Option **Ladenmodus** aktivieren. Diese Option wird die Einstellungen Ihres TV-Gerätes für die Aufstellung in Geschäften konfigurieren, und in Abhängigkeit von jeweiligen TV-Modellen werden die unterstützten Funktionen des TV-Gerätes am oberen Bildschirmrand als Banner-Information angezeigt. Diese Option ist nur zur Verwendung in Geschäften gedacht. Es wird empfohlen für die Verwendung zu Hause den **Home Modus** auszuwählen. Diese Option ist in **System>Einstellungen>Sonstige Einstellungen** verfügbar und kann später ein- bzw. ausgeschaltet werden.

Drücken Sie die **OK**-Taste auf der Fernbedienung, um fortzufahren. Nun wird das Menü **Netzwerk/Internet-Einstellungen** angezeigt, wenn Sie die zuvor erscheinende Meldung mit der Frage bestätigen, ob

Konnektivität

Drahtgebundene Konnektivität

Verbindung mit einem drahtgebundenen Netzwerk herstellen

- Sie müssen über ein Modem bzw. einen Router mit einem aktiven Breitbandanschluss verfügen.
- Stellen Sie sicher, dass die Nero Media Home Software auf Ihrem Rechner installiert ist (für die Audio-Video-Sharing-Funktion). Siehe dazu den Abschnitt „Nero Media Home Installation“.
- Ihren PC mit einem Modem/Router verbinden. Dies kann eine drahtgebundene oder eine drahtlose Verbindung sein.
- Verbinden Sie Ihren Fernseher mit Ihrem Modem / Router über ein Ethernet-Kabel. An der Rückseite Ihres TV-Geräts befindet sich ein LAN-Eingang.

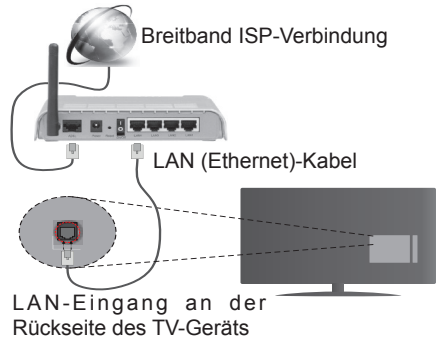

- Um auf gemeinsam genutzte Dateien zugreifen zu können, müssen Sie den **Medienbrowser** auswählen. Drücken Sie die **Menu**-Taste, und wählen Sie **Medienbrowser**. Drücken Sie **OK** um fortzufahren. Wählen Sie den gewünschten Dateityp, und drücken Sie **OK**. Sie müssen immer den **Medienbrowser**-Bildschirm benutzen, um Zugriff auf gemeinsam genutzte Netzwerk-Dateien zu haben und diese wiederzugeben.
- PC/HDD/Media Player oder andere kompatible Geräte sollten für eine bessere Wiedergabequalität mit einer drahtgebundenen Verbindung verwendet werden.

Um die Einstellungen für eine drahtgebundene Verbindung zu konfigurieren, gehen Sie bitte zum Abschnitt **Netzwerk-/Interneteinstellungen im System>Einstellungenmenü**.

- Abhängig von Ihrer Netzwerkkonfiguration können Sie möglicherweise Ihren Fernseher mit Ihrem LAN verbinden. Verwenden Sie in diesem Fall ein Ethernet-Kabel, um Ihren Fernseher direkt mit der Netzwerk-Steckdose zu verbinden.

Sie die Netzwerkeinstellungen vornehmen wollen. Lesen Sie dazu die Abschnitte **Konnektivität**, um eine kabelgebundene oder kabellose Verbindung zu konfigurieren. Nach dem Abschluss der Einstellungen drücken Sie **OK**, um fortzufahren. Um den nächsten Schritt ohne Änderungen zu überspringen, wählen Sie **Nein**, und drücken die **OK**-Taste, sobald die Meldung mit der Frage erscheint, ob Sie die Netzwerkeinstellungen vornehmen wollen.

Nachdem die Ersteinstellungen vorgenommen wurden, startet Ihr TV-Gerät die Suche nach verfügbaren Sendern unter den ausgewählten Sendertypen.

Nachdem alle verfügbaren Sender gespeichert sind, werden die Suchergebnisse angezeigt. Drücken Sie **OK** um fortzufahren. Die Menü **Programmliste bearbeiten** wird als Nächstes angezeigt. Sie können die Kanalliste gemäß Ihren Wünschen bearbeiten oder die **Menu**-Taste zum Verlassen drücken und fernsehen.

Während die Suche andauert, erscheint eine Meldung mit der Nachfrage, ob Sie Kanäle gemäß der LKN(*) sortieren möchten. Wählen Sie **Ja** und drücken Sie **OK** um fortzufahren.

(*) **LKN steht für „Logisches Kanalnummernsystem“**, das verfügbare Sender gemäß einer erkennbaren Kanalnummersequenz sortiert (wenn verfügbar).

Hinweis: Schalten Sie das Gerät während der Erstinstallation nicht ab. Bitte beachten Sie, dass einige Funktionen unter Umständen nicht in allen Ländern verfügbar sind.

Nutzung der SatcoDX-Funktion(**)

Sie können das Menü **Installation>Satelliteneinstellungen** verwenden, um die SatcoDX-Operationen durchzuführen. Für SatcoDX gibt es im **SatcoDX**-Menü zwei Optionen.

Sie können SatcoDX-Dateien hoch- oder runterladen. Um diese Funktionen nutzen zu können, muss ein USB-Gerät an den Fernseher angeschlossen werden.

Sie können die aktuellen Dienste und damit verbundene Satelliten & Transponder vom TV-Gerät auf ein USB-Gerät laden.

Des Weiteren können Sie eine auf dem USB-Gerät gespeicherte SatcoDX-Datei auf das TV-Gerät übertragen.

Wenn Sie eine Liste auf den Fernseher übertragen, werden alle Dienste und die damit verbundenen Satelliten- und Transponder-Einstellungen übertragen und gespeichert. Jegliche schon vorhandenen terrestrischen, Digital Kabel oder analoge Dienste werden gespeichert und nicht überschrieben. Lediglich Satellitendienste werden überschrieben.

Anschließend überprüfen Sie Ihre Antennen-Einstellungen und nehmen Sie ggf. Änderungen vor. Sollte die Antenneneinstellungen nicht korrekt konfiguriert sein wird die Fehlermeldung „**Kein Signal**“ erscheinen.

(**) **Startet die Netflix-App, falls diese Funktion von Ihrem TV-Gerät unterstützt wird.**

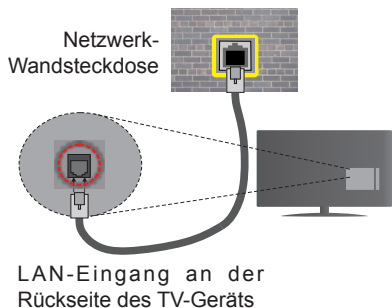

Drahtlose Verbindung

Anschluss an ein kabelgebundenes Netzwerk

Der Fernseher kann keine Verbindung zu einem Netzwerk mit versteckter SSID herstellen. Um die SSID Ihres Modems sichtbar zu machen, müssen Sie die SSID-Einstellungen über die Modem-Software ändern.

Für den Anschluss an ein WLAN, führen Sie folgende Schritte durch:

1. Stellen Sie sicher, dass die Nero Media Home Software auf Ihrem Rechner installiert ist (für die Audio-Video-Sharing-Funktion).
2. Um die Einstellungen für drahtlose Verbindungen zu konfigurieren, gehen Sie bitte zum **Abschnitt Netzwerk/Internet-Einstellungen** im Menü System>Einstellungen.



Konfiguration der kabelgebundenen Geräte-Einstellungen

Öffnen Sie das Menü **Netzwerk-/Interneteinstellungen**, und wählen Sie die Option **Drahtloses Gerät** als **Netzwerktyp**, um den Verbindungsvorgang zu starten.

Das TV-Gerät sucht nun automatisch nach Drahtlosnetzwerken. Eine Liste der verfügbaren Netzwerke

wird angezeigt. Bitte wählen Sie aus der Liste das gewünschte Netzwerk.

Hinweis: Wenn das Modem den N-Modus unterstützt, sollten Sie die N-Modus-Einstellungen bevorzugen.

Falls das gewählte Netzwerk passwortgeschützt, geben Sie dieses bitte über die virtuelle Tastatur ein. Sie können diese Tastatur über die Navigationstasten und die **OK**-Taste auf der Fernbedienung steuern.

Warten Sie, bis die IP-Adresse auf dem Bildschirm angezeigt wird.

Dies bedeutet, dass die Verbindung nun hergestellt ist. Um die Drahtlosverbindung zu trennen, markieren Sie **Netzwerktyp** und drücken Sie die Links oder Rechts-Taste, um diese Option auf **Deaktiviert** zu setzen.

Wählen Sie die Option **Internetgeschwindigkeitstest**, und drücken Sie die **OK**-Taste, um Ihre Internetgeschwindigkeit zu testen. Markieren Sie **Erweiterte Einstellungen** und drücken Sie die **OK**-Taste, um das Menü Erweiterte Einstellungen zu öffnen. Nehmen Sie die Einstellungen mit Hilfe der Navigations- und der Nummerischen Tasten vor. Klicken Sie auf die **OK**-Taste, um zum Abschluss die Änderungen zu speichern.

Andere Informationen

Der Status der Verbindung wird als **Verbunden** oder **Nichtverbunden** angezeigt, wie auch die aktuelle IP-Adresse, wenn eine Verbindung hergestellt worden ist.

Ihr Mobilgerät über WLAN verbinden

- Wenn Ihr Mobilgerät WLAN-fähig ist, können Sie es über einen Router an Ihren Fernseher anschließen, um auf die dort verfügbaren Inhalte zuzugreifen. Dazu muss Ihr Mobilgerät über eine geeignete Sharing-Software verfügen.
- Um die Verbindung zu Ihrem Router herzustellen, folgen Sie den Schritten im Abschnitt **Drahtlose Verbindung** oben.
- Anschließend verbinden Sie Ihr Mobilgerät mit dem Router und aktivieren dann die Sharing-Software auf dem Mobilgerät. Dann wählen Sie die Dateien, welche Sie mit Ihrem Fernseher teilen möchten.
- Wenn die Verbindung korrekt aufgebaut ist, sollten Sie jetzt über den **Medienbrowser** Ihres Fernsehers Zugriff auf die freigegebenen Dateien Ihres Mobilgeräts haben.
- Gehen Sie zum **Medienbrowser**-Menü und die Bildschirmanzeige „Auswahl Wiedergabegerät“ erscheint. Wählen Sie Ihr Mobilgerät, und drücken Sie **OK**, um fortzufahren.
- Falls verfügbar, können Sie eine virtuelle Fernbedienung-Anwendung vom Server Ihres Anbieters für Mobilgeräte-Apps herunterladen.

Hinweis: Diese Funktion wird möglicherweise nicht für alle Mobilgeräte unterstützt.

Drahtlosanzeige(**)

Wireless Display ist ein Standard zum Streamen von Video und Sound-Inhalten von Wi-Fi Alliance. Diese Funktion sorgt dafür, dass Sie Ihren TV als Wireless Display nutzen können.

Verwendung mit mobilen Geräten

Es gibt verschiedene Standards die es ermöglichen Bildschirme ihres mobilen Geräts und TVs zu teilen, einschließlich Grafik-, Video- und Audio-Inhalten.

Stecken Sie den WLAN-USB Dongle zuerst an den TV, falls dieser nicht über internes WLAN verfügt.

Drücken Sie dann die **Quelle**-Taste auf der Fernbedienung und wechseln Sie zur **Wireless Display-Quelle**.

Ein Bildschirm erscheint, der besagt, dass der TV bereit zur Verbindung ist.

Öffnen Sie die Sharing-Anwendung auf Ihrem mobilen Gerät. Diese Anwendungen heißen bei jeder Marke anders, bitte sehen Sie im Handbuch Ihres mobilen Geräts hinsichtlich weiterer Informationen nach.

Scannen Sie nach Geräten. Nachdem Sie Ihren TV gewählt und verbunden haben, wird der Bildschirm Ihres Geräts auf Ihrem TV angezeigt werden.

Hinweis: Diese Funktion kann nur genutzt werden, wenn das mobile Gerät dieses Feature unterstützt. Die Scan und Verbindungsprozesse unterscheiden sich je nach von Ihnen verwendetem Programm. Androidbasierte mobile Geräte sollten die Software-Version V4.2.2 und höher haben.

*(**)Startet die Netflix-App, falls diese Funktion von Ihrem TV-Gerät unterstützt wird.*

Weitere drahtlose Geräte anschließen(**)

Ihr TV-Gerät unterstützt noch eine andere Drahtlos-technologie für Verbindungen mit kurzer Reichweite. Für die Verwendung dieses Typ von drahtlosen Geräten ist deren Kopplung mit dem TV-Gerät erforderlich. Um Ihr Gerät mit dem Fernseher zu verkoppeln, müssen Sie Folgendes tun:

- Stellen Sie das Gerät in den Kopplungsmodus
- Starten Sie die Geräteerkennung durch den Fernseher.

Hinweis: Lesen Sie dazu das Handbuch des drahtlosen Geräts, um zu erfahren, wie bei diesem der Kopplungsmodus eingestellt wird.

Für Audiogeräte verwenden Sie bitte die Option **Audio Link** im Menü **System>Ton** und für Fernbedienungssteuerung die Option **Smart-Fernbedienungen** bitte die Fernbedienung im Menü **System>Einstellung>Weitere Einstellungen**. Wählen Sie die Menü-Option und drücken Sie die **OK**-Taste, um das jeweilige Menü zu öffnen. Mit Hilfe dieses Menüs können Sie die Geräte ermitteln und anschließen, die gleiche drahtlose Technologie verwenden, und diese auch verwenden. Folgen Sie den Anweisungen auf dem Bildschirm.

*(**)Startet die Netflix-App, falls diese Funktion von Ihrem TV-Gerät unterstützt wird.*

Verwendung des Audio-Video-Sharing-Netzwerkdienstes

Die Audio-Video-Sharing-Funktion verwendet einen Standard, der die Darstellung von digitalen Elektronikgeräten vereinfacht und deren Verwendung in Heimnetzwerken erleichtert.

Mit diesem Standard können Sie auf einem im Heimnetzwerk angeschlossenen Medienserver gespeicherte Fotos und Videos anzeigen und Musikdateien hören.

1. Nero Media Home Installation

Die Audio-Video-Sharing-Funktion kann nicht ohne das auf Ihrem PC installierte Server-Programm verwendet werden. Außerdem muss die erforderliche Mediaserver-Software auch auf dem dazugehörigem Gerät installiert sein. Bitte richten Sie Ihren PC mit Hilfe der Nero Media Home Software entsprechend ein. Für weitere Informationen über die Installation, gehen Sie bitte zum Abschnitt „**Nero Media Home Installation**“.

2. Verbindung mit einem drahtgebundenen oder drahtlosen Netzwerk herstellen

Lesen Sie die das Thema **Drahtgebundene/Drahtlose Konnektivität** betreffenden Kapitel für ausführliche Informationen zur Konfiguration.

3. Wiedergabe von gemeinsam genutzten Dateien via Medienbrowser

Wählen Sie **Medienbrowser** aus dem Hauptmenü, indem Sie die **Richtungstasten** benutzen. Anschließend drücken Sie **OK**. Der Medienbrowser wird dann angezeigt.

Nero MediaHome Installation

Um Nero MediaHome zu installieren, gehen Sie bitte wie folgt vor:

Hinweis: Die Audio-Video-Sharing-Funktion kann nicht ohne das auf Ihrem PC installierte Server-Programm verwendet werden. Außerdem muss die erforderliche Mediaserver-Software auch auf dem dazugehörigem Gerät installiert sein.

1. Geben Sie den unten aufgeführten Link vollständig in die Adressleiste Ihres Webbrowsers ein.
<http://www.nero.com/mediahome-tv>
2. Klicken Sie auf die Schaltfläche **Download** auf der sich öffnenden Seite. Die Installationsdatei wird nun auf Ihren Computer heruntergeladen.
3. Nachdem der Download abgeschlossen wurde, doppelklicken Sie auf die Installationsdatei, um die Installation zu starten. Der Installations-Assistent wird Sie durch den Installationsprozess führen.

4. Die folgende Meldung zu den Installationsvoraussetzungen wird nun angezeigt. Der Installationsassistent prüft die Verfügbarkeit der erforderlichen Drittanbieter-Software auf Ihrem PC. Eventuelle fehlende Programme werden aufgelistet und müssen vor dem Fortfahren mit diesem Setup, installiert werden.
5. Klicken Sie auf die Schaltfläche **Installieren**. Die integrierte Seriennummer wird nun angezeigt. Bitte ändern Sie die angezeigte Seriennummer nicht.
6. Klicken Sie auf die Schaltfläche **Weiter**. Die Lizenzbedingungen (EULA) werden angezeigt. Bitte lesen Sie die Lizenzvereinbarung sorgfältig durch und wählen Sie das entsprechende Kontrollkästchen, wenn Sie mit den Bedingungen der Vereinbarung einverstanden sind. Die Installation ist ohne diese Vereinbarung nicht möglich.
7. Klicken Sie auf die Schaltfläche **Weiter**. Auf dem nächsten Bildschirm können Sie die Installationsvoreinstellungen vornehmen.
8. Klicken Sie auf die Schaltfläche **Installieren**. Die Initialisierung startet und wird automatisch abgeschlossen. Ein Fortschrittsbalken informiert Sie über den Status des Installationsprozesses.
9. Klicken Sie auf die Schaltfläche **Fertig stellen**. Die Installation wurde vollständig durchgeführt. Sie werden nun auf die Website der Nero-Software weitergeleitet.
10. Eine Verknüpfung auf Ihrem Desktop wurde angelegt.

Glückwunsch! Sie haben Nero MediaHome erfolgreich auf Ihrem PC installiert.

Starten Sie Nero MediaHome durch einen Doppelklick auf Verknüpfungssicon.

Vážení zákazníci,

Toto zařízení je ve shodě s platnými Evropskými směrnicemi a normami týkající se elektromagnetické kompatibility a elektrické bezpečnosti.

Evropský zástupce výrobce je:

Vestel Germany GmbH

Parking 6

85748 Garching b.München

Germany

Informace pro uživatele o zneškodňování starého vybavení a baterií

Evropská Unie

Tyto symboly označují, že elektrické a elektronické přístroje a baterie s tímto symbolem nesmí být vyhozeny s běžným domácím odpadem na konci jejich životnosti. Místo toho, produkt, stejně jako i baterie by měly být předány na sběrných místech pro recyklaci elektrických a elektronických zařízení, z důvodu správného zpracování, využití a recyklace v souladu s vašimi vnitrostátními právními předpisy a Směrnicí 2012/19/EU a 2013/56/EU.



Správnou likvidací těchto výrobků pomáháte zachovat přírodní zdroje a zamezit potenciálním negativním vlivům na životní prostředí a lidské zdraví, ke kterým by jinak mohlo dojít následkem nevhodného zacházení s tímto produktem při likvidaci.

Pro více informací o sběrných centrech a recyklaci těchto produktů, kontaktujte váš místní úřad, služby pro vyvážení odpadu nebo obchod, ve kterém jste výrobek zakoupili.

Za nesprávnou likvidaci tohoto odpadu lze obdržet pokutu v závislosti na státní legislativě.

Pro podnikatele

Pokud si tento produkt přejete vyhodit do odpadu, kontaktujte svého dodavatele a přečtěte si všeobecné obchodní podmínky kupní smlouvy.

Další země mimo Evropskou Unii

Tyto symboly jsou platné pouze v Evropské Unii.

Baterie v tomto výrobku jsou 2x AAA 1.5V.

Baterie jsou umístěny v dálkovém ovladači a jsou snadno dostupné.



Upozornění:

Znak Pb pod symbolem znamená, že baterie obsahuje olovo.

Pro informace o tom, jak likvidovat a recyklovat, kontaktujte místní úřad.

Výrobek i obal odneste k recyklaci.

Některé sběrné přijímají výrobky zdarma.

Logo a licence



OZNÁMENÍ O OCHRANNÉ ZNÁMCE

Vyrobeno v licenci Dolby Laboratories. Dolby a symbol dvojitého D jsou pod ochrannou známkou Dolby Laboratories.

HDMI, High-Definition Multimedia Interface a HDMI logo jsou registrovanými obchodními známkami HDMI Licensing LLC ve Spojených státech a jiných zemích.

DVB je registrovaná ochranná známka DVB Project.

Pro patenty DTS, viz <http://patents.dts.com>. Vyrobeno v licenci společnosti DTS Licensing Limited. DTS, Symbol, a DTS a Symbol společně jsou registrované ochranné známky a DTS 2.0 + Digital Out je ochranná známka společnosti DTS, Inc. © DTS, Inc. Všechna práva vyhrazena.

Pro patenty DTS, viz <http://patents.dts.com>. Vyrobeno v licenci společnosti DTS Licensing Limited. DTS, Symbol, a DTS a Symbol dohromady jsou registrované ochranné známky a DTS TruSurround je ochranná známka společnosti DTS, Inc. © DTS, Inc. Všechna práva vyhrazena.

Pro patenty DTS, viz <http://patents.dts.com>. Vyrobeno v licenci společnosti DTS Licensing Limited. DTS, DTS-HD, Symbol a DTS nebo DTS-HD spolu se Symbolem jsou registrované ochranné známky společnosti DTS, Inc. © DTS, Inc. Všechna práva vyhrazena.



"Tento výrobek je vyrábí, distribuuje a záruku výhradně poskytuje Vestel Ticaret A.Ş a je opravován jeho určenými poskytovateli služeb. "JVC" je obchodní značka společnosti JVC KENWOOD Corporation, budou použity těmito společnostmi na základě licence. "

Bezpečnostní informace

Elektrická přípojka

Televize je navržena pro napětí 220 - 240 Voltů střídavého proudu při 50 Hz. Jiné napětí může televizi poškodit. Před prvním zapojením TV zkontrolujte štítek na zadní straně TV, zda uvádí 220-240V AC. Výrobce nenese žádnou odpovědnost za škody nebo zranění způsobené používáním výrobku ve špatném napětí.

Elektrická zástrčka

Tento televizor je vybaven standardní síťovou zástrčkou.

- Pokud je síťový kabel poškozen, musí být vyměněn za kabel stejného typu a výkonu, aby se zabránilo nebezpečí.
- Jestliže z nějakého důvodu odstříhnete elektrickou zástrčku, prosíme zničte tuto starou zástrčku, protože by mohla být nebezpečná při zasunutí do zásuvky. Pečlivě sledujte pokyny pro zapojení dodané s novou zástrčkou.
- Je-li do zástrčky umístěna pojistka, vyjměte tuto pojistku předtím, než zástrčku zahodíte.
- Nikdy nepoužívejte zástrčku s pojistkou bez krytu na pojistku.
- Zástrčka síťového kabelu musí být hlavním vypínačem a musí být kdykoli dostupná.



V tomto zařízení je nebezpečné napětí, které nese riziko úrazu elektrickým proudem.



Toto zařízení je chráněno dvojitou izolací a nemusí být uzemněno.



Tyto značky jsou použity pro prokázání shody zařízení s Evropskými bezpečnostními normami a normami pro elektromagnetickou kompatibilitu.

Bezpečné používání a péče o televizi

Tato televize byla navržena a vyrobena tak, aby splňovala evropské bezpečnostní standardy, ale tak jako u jiných elektronických zařízení je třeba kvůli bezpečnosti a optimálním výsledkům třeba dbát opatrnosti. Zde je několik dobrých rad, které Vám v tom pomohou:

Přečtěte si tyto pokyny pozorně předtím, než začnete televizi používat.

Chraňte napájecí kabel. Přesvědčte se, že na napájecí kabel se nesmí stoupat, nesmí být stlačený, odřený nebo nastřížen.

Pokud necháváte TV bez dohledu, vypněte elektřinu nebo vytáhněte síťový kabel, pokud tedy některá z funkcí nevyžaduje neustálé napájení.

Televizi dále nepoužívejte, pokud jste do ní nalili kapalinu, je-li poškozena jakýmkoliv způsobem nebo nepracuje-li normálně. Okamžitě odpojte televizi a vyhledejte radu odborníka.

Vyhýbejte se extrémním podmínkám, jako jsou vlhká místa, vysoká vlhkost, silné vibrace, extrémně vysoké nebo nízké teploty, silné sluneční světlo a velmi prašná místa.

Televizi nikdy nestavte na provizorní stojany nebo nohy vlastní výroby.

Nikdo nesmí nikdy strkat předměty do otvorů a ventilačních zdířek.

Nesnímejte kryt, aby nedošlo k úrazu elektrickým proudem.

Bezpečnostní informace (pokračování)

Nesahejte na LCD display, při používání se ohřívá. Toto je normální a není to závada.

Jestliže se cokoliv pokazí, nepokoušejte se to sami opravit, nechte problém vyřešit odborným technikem.

Během bouřky odpojte elektrickou zástrčku ze zásuvky ve zdi a odpojte kabel vedoucí od antény.

VÝSTRAHA : Sluchátka připojte se sníženou hlasitostí, kterou v případě potřeby následně zvýšte. Dlouhodobý poslech sluchátek s vysokou hlasitostí může způsobit poškození sluchu.

Ventilace

Umístěte televizi na pevný plochý povrch daleko od přímého slunečního světla nebo zdrojů tepla. Je-li televize vestavěna nebo ve skříni, zajistěte alespoň 10cm prostor kolem. Ničím nebraňte ventilačním zdífkám ve funkci, včetně těch dole, například měkkými polštáři apod.

Přehřívání zkrátí dobu životnosti televize a zvýší riziko požáru.

Čištění

Odpojte hlavní napájení a použijte pouze lehce navlhčený hadřík. Nepoužívejte chemická rozpouštědla a silné detergenty, protože by mohly poškodit kryt nebo obrazovku.

Nenechávejte vodní kapky na obrazovce, protože vlhkost může způsobit trvalé poškození barev.

Mastnoty musí být odstraněny pomocí komerčního čističe specificky doporučeného pro LCD obrazovku.

Únava očí

Používáte-li tento výrobek jako počítačový monitor, doporučují odborníci krátké a časté přestávky oproti dlouhým a občasným. Například 5 - 10 minut přestávky po asi jedné hodině nepřetržité práce oproti 15 minutám po každých 2 hodinách.

Nepoužívejte monitor proti světlému pozadí nebo slunečnímu či jinému zářivému světlu dopadajícímu na obrazovku.

Baterie

Pokud nebudete dálkový ovladač delší dobu používat, vyjměte z něj baterie. Baterie ponechané v zařízení mohou způsobit poškození například korozivním výtokem, čímž se také ruší záruka.

Chcete-li chránit životní prostředí, prosím použijte místní recyklační centrum, kde je možné baterie bezpečně zlikvidovat.

Použité baterie zlikvidujte podle instrukcí.

VÝSTRAHA : Pokud baterie vložíte nesprávnými póly, riskujete výbuch.

UPOZORNĚNÍ:

- Tento spotřebič je určen k použití v domácnostech a nesmí se používat pro jiné účely nebo jiné aplikace, jako například pro komerční využití.
- Pokud je síťový kabel poškozený, musí ho vyměnit výrobce, autorizovaný servis nebo podobně kvalifikovaná osoba, aby se zabránilo možným rizikům.
- Tento spotřebič nesmí být vystaven kapající nebo stříkající vodě. Na spotřebič nepokládejte žádné předměty naplněné kapalinami, jako jsou např. vázy.
- Neumísťujte na přístroj žádné zdroje otevřeného ohně, například zapálené svíčky.
- Nezabraňujte větrání zakrytím větracích otvorů předměty, jako jsou noviny, ubrusy, závěsy atd.
- **UPOZORNĚNÍ**: Aby nedošlo ke zranění osob, musí být přístroj bezpečně připevněn k podlaze/ke stěně v souladu s pokyny k instalaci.
- Toto zařízení není vhodné pro použití v tropickém podnebí.

Obsah

Zahrnuté příslušenství	5
Montáž na zeď pomocí	6
Kontrolní tlačítka a obsluha	7
Vložení baterií do dálkového ovladače.....	7
Připojení antény.....	7
Dálkový ovladač	8
Zapínání/vypínání.....	9
První Instalace.....	9
Připojení	10

UPOZORNĚNÍ

Pro zabránění požáru, nikdy nepokládejte svíčky či jiný otevřený oheň na TV set nebo v jeho blízkosti.



Zahrnuté příslušenství

- Dálkový ovladač
- Baterie: 2 x AAA
- Boční AV Připojovací kabel

Přípevnění TV ke stěně

Televizor lze připevnit ke stěně pomocí $MX \times X \times X$ mm (*) montážní sady VESA dodávané samostatně. Odstraňte stojan tak, jak je ukázáno na obrázku. TV upevňujte na stěnu podle instrukcí dodaných s montážních sadou. Dejte pozor na elektrické kabely, plynové a vodovodní potrubí ve stěně. V případě jakýchkoli pochybností kontaktujte kvalifikovanou osobu. Délka šroubů určených k montáži do TV nesmí překročit X mm (*). Pro více informací o zakoupení montážní sadu VESA, kontaktujte prodejnu, kde jste zakoupili spotřebič.

(*) Pro přesné měření VESA a specifikace šroubů viz související dodatečné stránky.

Odstranění stojanu

- Pro odstranění stojanu zakryjte obrazovku a položte TV obrazovkou směrem dolů na stabilní stůl tak, aby stojan přesahoval okraj stolu. Odstraňte šrouby upevňující stojan k TV

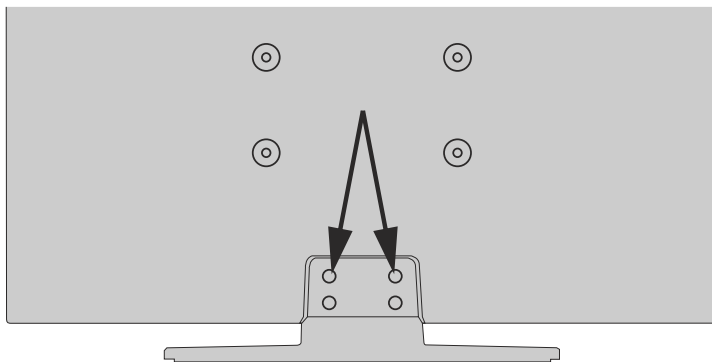

nebo



Kontrolní tlačítka a obsluha

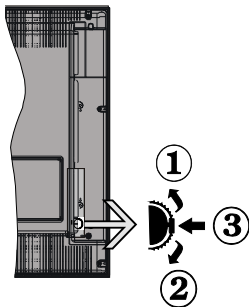

1. Směr nahoru
2. Směr dolů
3. Volume / Info / Seznam zdrojů výběr a Standby-On spínač

Kontrolní přepínač vám umožní ovládat hlasitost/programy/zdroje a funkce pohotovostního režimu na TV.

Pro změnu hlasitosti: Stisknutím tlačítka směrem nahoru zvýšíte hlasitost. Stisknutím tlačítka směrem dolů snížíte hlasitost.

Ke změně kanálů: Stiskněte prostřední tlačítko a na obrazovce se zobrazí informační baner o kanále. Mezi uloženými programy se pohybujete stisknutím tlačítek nahoru a dolů.

Pro změnu zdroje: Stiskněte prostřední tlačítko dvakrát (podruhé celkem) a zobrazí se informace o kanále. Mezi dostupnými zdroji se pohybujete stisknutím tlačítek nahoru a dolů.

Vypínání televizoru: Stiskněte prostřední tlačítko a na pár vteřin ho podržte, TV se tak přepne do pohotovostního pořadu.

Poznámky:

- Pokud vypnete televizor, tento okruh se spustí znovu, počínaje nastavením hlasitosti.
- Hlavní menu OSD nelze zobrazit pomocí ovládacích tlačítek.

Ovládání dálkovým ovladačem

Stiskněte tlačítko **Menu** na dálkovém ovladači pro zobrazení obrazovky hlavního menu. Použitím směrových tlačítek vyberte nabídkovou kartu a potvrďte stisknutím tlačítka **OK**. Použití směrová tlačítka znovu pro volbu nebo nastavení položky. Stiskněte tlačítko **Return/Back** nebo **Menu** pro ukončení menu obrazovky.

Výběr vstupu

Jestliže jste zapojili všechna externí zařízení k vaší TV, můžete přepínat k různým zdrojům vstupů. Stiskněte tlačítko **Source** na dálkovém ovladači pro přímou volbu zdroje.

Změna kanálů a hlasitosti

S použitím tlačítek **Hlasitost +/-** a **Program +/-** na dálkovém ovládání můžete změnit kanál a nastavit hlasitost.

Vložení baterií do dálkového ovladače

Jemně nazdvihněte kryt v zadní části dálkového ovládání. Vložte dvě baterie velikosti **AAA**. Ujistěte se, že (+) a (-) označení souhlasí (dbejte na správnou polaritu). Nasaďte zpět kryt.



Baterie nesmí být vystaveny nadměrnému teplu, jako třeba sluneční svit, oheň, atd. Připojení napájení

DŮLEŽITÉ : Televizor je určen k použití s napětím **220-240V AC při 50 Hz**. Po vybalení nechte televizor získat pokojovou teplotu, než přístroj připojíte do sítě. Zapojte napájecí kabel do zásuvky napájení ve zdi.

Připojení antény

Připojte zástrčky antény nebo kabelové televize do anténní vstup **ANTÉNNÍ VSTUP (ANT)** nebo satelitní kabel do zásuvky **LNB (LNB) VSTUPU SATELLITE INPUT (*)** na zadní straně televizoru.

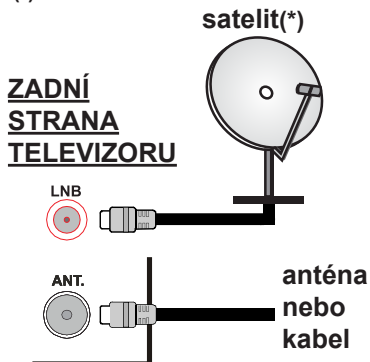

(*)pokud je k dispozici

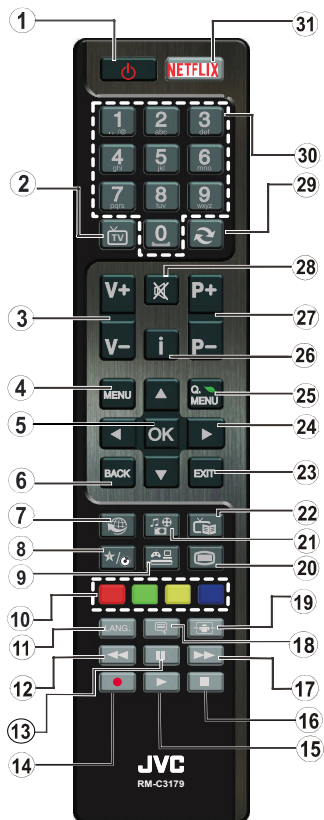

1. **Pohotovostní režim:** Zapnutí / Vypnutí televizoru
2. **TV:** Zobrazí seznam kanálů / Přepne na TV zdroj
3. **Hlasitost +/-**
4. **Režim:** Zobrazí TV menu
5. **OK:** Potvrzuje uživatelské volby, podrží stránky (v TXT režimu), zobrazí Seznam kanálů (DTV režim)
6. **Zpět / Návrat:** Vráti se na předchozí obrazovku, otevírá indexování stránky (v režimu TXT)
7. **Internet:** Otevře stránku portálu, kde je k dispozici řada webových aplikací
8. **Moje tlačítko (*)**
9. **Zdroj:** Zobrazuje všechny dostupné vysílání a zdroje obsahu
10. **Barevná tlačítka:** Pro funkce barevných tlačítek postupujte podle pokynů na obrazovce
11. **Jazyk:** Přepíná mezi režimy zvuku (analog televize), zobrazuje nebo mění jazyk zvuku / titulků (digitální TV, pokud je k dispozici)
12. **Rychlé přetáčení:** Přesune obraz dozadu v médiích, jako jsou filmy
13. **Pauza:** Pozastavuje přehrávání média, spouští nahrávání s časovým posunem (**)
14. **Nahrávání:** Records programmes (**)
15. **Přehráv:** Spouští přehrávání zvoleného média
16. **Zastavit:** Zastaví přehrávání média
17. **Rychle dopředu:** Přesune obraz dopředu v médiích, jako jsou filmy
18. **Titulky:** Slouží k zapnutí a vypnutí titulků (pokud jsou k dispozici)
19. **Obrazovka:** Mění poměr stran obrazovky
20. **Text:** Zobrazí teletext (pokud je k dispozici), stiskněte znovu pro zobrazení teletextu přes normální vysílací obraz (mix)
21. **Prohlížeč médií:** Otevírá obrazovku mediálního prohlížeče
22. **EPG (Elektronický programový průvodce):** Zobrazí elektronického programového průvodce
23. **Opustit:** Zavírá a opouští zobrazené nabídky a vrátí se na předchozí obrazovku
24. **Směrová tlačítka:** Pomáhá při pohybování se v menu, obsahu, atd. a při stisknutí Pravého nebo Levého tlačítka v režimu TXT zobrazí podstránky
25. **Rychlé Menu:** Zobrazí seznam menu pro rychlý přístup
26. **Info:** Zobrazuje informace o obsahu na obrazovce, zobrazuje skryté informace (odhalit - v režimu TXT)
27. **Program +/-**
28. **Ztlumit:** Úplně vypne zvuk TV
29. **Výměna:** Rychle cykluje mezi předchozími a stávajícími programy nebo zdroji
30. **Číselná tlačítka:** Přepne kanál, zadá číslo nebo písmeno v textovém poli na obrazovce.
31. **Netflix:** Spustí aplikaci Netflix.

(*) MOJE TLAČÍTKO:

Toto tlačítko může mít výchozí funkce v závislosti na modelu. Nicméně speciální funkce tohoto tlačítka můžete nastavit podržením tlačítka po dobu pěti sekund na požadovaný zdroj nebo kanál. Na obrazovce se zobrazí potvrzující zpráva. Teď je MOJE TLAČÍTKO přiřazené k vybrané funkci.

Pokud provedete znovu **První instalaci**, vrátí se MOJE TLAČÍTKO ke svojí původní funkci.

Teletextové služby

Stiskněte tlačítko **Text** pro vstup. Stiskněte znovu pro aktivování režimu Mix, který umožňuje zobrazit stránku teletextu a televizní vysílání současně. Pro opuštění stiskněte ještě jednou. Pokud jsou k dispozici, sekce teletextových stránek budou barevně kódované a mohou být vybrány stisknutím barevných tlačítek. Následujte instrukce zobrazené na obrazovce.

Digitální teletext

Pro slednutí informací z digitálního teletextu stiskněte tlačítko **Text**. Ovládejte ho pomocí barevných tlačítek, šipek a tlačítka **OK**. Možnosti se mohou měnit v závislosti na obsahu digitálního teletextu. Následujte instrukce zobrazené na obrazovce digitálního teletextu. Když stisknete tlačítko **Text**, TV se vrátí na sledování televizního vysílání.

(**) *Je-li tato funkce podporována vaším TV*

Poznámka pod čarou:

Červené, zelené, modré a žluté tlačítka jsou multi-funkční; prosím, postupujte podle pokynů na obrazovce a pokynů v této sekci.

Zapínání/vypínání

Zapnutí televizoru

Připojte síťový kabel do zásuvky se střídavým proudem 220-240V s frekvencí 50 Hz.

K zapnutí televizoru z pohotovostního režimu můžete zvolit jednu z možností:

- Stiskněte tlačítko "⏻ - Pohotovostní, "Program +/-" nebo číselné tlačítko na dálkovém ovládacím.
- Stiskněte krátce boční přepínač funkcí, TV se přepne z pohotovostního režimu.

Vypnutí TV

Stiskněte tlačítko "⏻ - Pohotovostní" na ovladači nebo boční přepínač funkcí, TV se přepne do pohotovostního režimu.

Pro úplné vypnutí televizoru vypojte napájecí kabel ze zásuvky.

***Poznámka:** Pokud je TV vypnutá do pohotovostního režimu, LED může blikat. Tímto ukazuje, že funkce jako třeba Hledání aktualizace, Stahování, anebo Časovač jsou aktivní. Kontrolka LED může také blikat když TV přepnete z pohotovostního režimu.*

První Instalace

Při prvním zapnutí se objeví výběrová obrazovka. Vyberte požadovaný jazyk a stiskněte **OK**.

Na další obrazovce provedte pomocí směrových tlačítek požadovaná nastavení.

***Poznámka:** V závislosti na nastavení Země můžete být v této chvíli vyzváni k nastavení a potvrzení kódu PIN. Zvolený PIN kód nemůže být 0000. Budete ho muset zadat později při každé výzvě k zadání PIN kódu při operacích v menu.*

O výběru Typu vysílání

Digitální Anténa: Pokud je zapnutá volba vyhledávání **Digitální Anténa** vysílání, po dokončení dalších počátečních nastavení TV vyhledá pozemní digitální vysílání.

Digitální Kabel: Pokud je zapnutá volba vyhledávání **Digitální Kabel** vysílání, po dokončení dalších počátečních nastavení TV vyhledá kabelové digitální vysílání. V souladu s ostatními vašimi preferencemi se před zahájením vyhledávání může zobrazit potvrzující zpráva. Zvolte **Ano** a stiskněte tlačítko **OK** pro pokračování. Pro zrušení operace vyberte **NE** a stiskněte **OK**. Můžete si vybrat **Sít'**, nebo nastavit hodnoty jako jsou **Frekvence**, **ID sítě** a **Kroky vyhledávání**. Po skončení stiskněte tlačítko **OK**.

***Poznámka:** Doba vyhledávání se mění podle vybraných Vyhledávacích Kroků.*

Satelit():** Pokud je zapnutá volba vyhledávání **Satelitního** vysílání, po dokončení dalších počátečních nastavení TV vyhledá satelitní digitální vysílání. Před provedením satelitního vyhledávání musíte provést některá nastavení. Jako první se zobrazí **Typ antény**. **Typ antény** můžete zvolit jako

Direct, **Jednoduchý satelitní kabelový systém** nebo **DiSeqC switch**, pomocí použití tlačítek "◀" nebo "▶".

• **Přímý:** Pokud máte jediný přijímač a přímý satelitový talíř, vyberte tento typ antény. Pro pokračování stiskněte **OK**. Na následující obrazovce vyberte dostupný satelit a stiskněte **OK** pro hledání služeb.

• **Jednoduchý satelitní kabelový systém:** Tento typ antény zvolte v případě, že máte více přijímačů a Jednoduchý satelitní kabelový systém. Pro pokračování stiskněte **OK**. Konfigurujte nastavení podle pokynů na následující obrazovce. Pro vyhledání služeb stiskněte **OK**.

• **Přepínač DiSeqC:** Tento typ antény zvolte v případě, že máte více přijímačů a **DiSeqC přepínač**. Pro pokračování stiskněte **OK**. Na následující obrazovce můžete nastavit čtyři možnosti **DiSeqC** (pokud jsou dostupné). Stiskněte tlačítko **OK** pro skenování prvního satelitu v seznamu.

*(**) Je-li tato funkce podporována vaším TV*

Analog: Pokud je zapnutá volba vyhledávání **Analogového** vysílání, po dokončení dalších počátečních nastavení TV vyhledá Analogové vysílání.

Navíc můžete nastavit typ vysílání jako své oblíbené. Během hledání bude mít přednost zvolený typ vysílání a dané kanály budou uvedeny na začátku **Seznamu kanálů**. Máte-li hotovo, stiskněte pro pokračování **OK**.

V tomto bodě můžete aktivovat **Režim Obchodu**. Tato možnost bude konfigurovat nastavení vašeho televizoru pro ukládání prostředí a bude používána v závislosti na modelu televizoru, podporované funkce mohou být zobrazeny v horní části obrazovky jako informační banner. Tato možnost je určena pouze pro účely vystavení výrobku v obchodě. Pro domácí použití se doporučuje zvolit **Domácí Režim**. Tato možnost bude k dispozici v nabídce **Systém> Nastavení>Další** a později může být vypnuta/zapnuta.

Pro pokračování stiskněte tlačítko **OK** na dálkovém ovladači, a zobrazí se menu **Nastavení sítě / Internetu**, pokud potvrdíte předtím zobrazenou zprávu s dotazem, zda chcete provést nastavení sítě. Pro nakonfigurování kabelového nebo bezdrátového připojení viz část **Připojení**. Po dokončení nastavení stiskněte tlačítko **OK** pro pokračování. Pro přechod na následující krok bez provedení jakékoliv činnosti, vyberte možnost **Ne** a stiskněte tlačítko **OK**, když se zobrazí zpráva s dotazem, zda chcete provést nastavení sítě.

Po ukončení počátečních nastavení TV začne vyhledávat dostupné vysílání vybraných typů vysílání. Po uložení všech dostupných stanic se zobrazí výsledky skenování. Pro pokračování stiskněte **OK**. Následně se zobrazí menu **Upravit Seznam Kanálů**.

Zde můžete editovat seznam kanálů podle svých preferencí nebo stisknete tlačítko **Menu** pro ukončení a koukání TV.

Zatímco probíhá hledání, zobrazí se zpráva s dotazem, zda chcete třídít kanály podle LCN(*). Zvolte **Ano** a stisknete tlačítko **OK** pro potvrzení.

(*) LCN je logické číslo kanálu, která organizuje dostupná vysílání podle rozeznatelné sekvence kanálu (pokud je dostupné).

Poznámka: Nevypínejte TV zatímco probíhá první instalace. Pamatujte, že některé možnosti nemusí být k dispozici v závislosti na výběru země.

Používání funkce SatcoDX (**)

Můžete provádět operace SatcoDX pomocí použití menu **Instalace>Satelitní Nastavení**. V nabídce **SatcoDX** existují dvě možnosti, týkající se SatcoDx.

Můžete si stáhnout nebo nahrát SatcoDX data. Ke splnění těchto funkcí, musí být k televizoru připojené USB zařízení.

Můžete nahrát aktuální služby a související satelity a transpondéry v televizi, na zařízení USB.

Navíc si můžete stáhnout do televizoru jeden ze SatcoDx souborů uložených na USB zařízení.

Pokud zvolíte jeden z těchto souborů, všechny služby a související satelity a transpondéry ve vybraném souboru budou uloženy v televizi. Pokud nejsou instalovány žádné terestriální, kabelové a / nebo analogové služby, ty se uchovávají a budou odstraněny jen družicové služby.

Následně zkontrolujte nastavení antény a v případě potřeby proveďte změny. Může být zobrazeno chybové hlášení "**Žádný signál**" v případě, pokud není správně nakonfigurováno nastavení antény.

(**) *Je-li tato funkce podporována vaším TV*

Připojení

Kabelové zapojení

Připojení ke kabelové síti

- Musíte disponovat s modemem / routerem připojeným k aktivnímu širokopásmovému připojení.
- Zkontrolujte, zda je v počítači nainstalován software Nero Media Home (pro funkci Sdílení audio a videa). Viz část "**Instalace Nero Media Home**".
- Připojte svůj počítač k modem / routeru. Může to být pevné nebo bezdrátové připojení.
- Připojte televizor k modem / routeru ethernetovým kabelem. Na zadní straně vašeho televizoru je k dispozici LAN port.

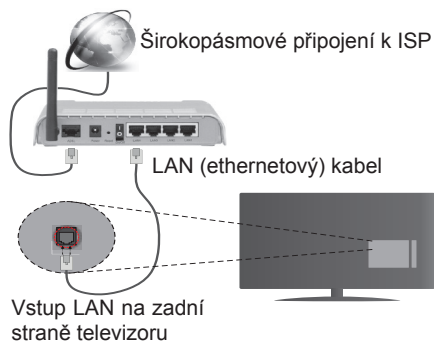

- Pro přístup a přehrávání sdílených souborů je třeba zvolit **Prohlížeč Medií**. Stisknete tlačítko **Menu** a vyberte **Prohlížeč Medií**. Pro pokračování stisknete **OK**. Vyberte požadovaný typ souboru a stisknete **OK**. Pro sdílení a přehrávání sdílené soubory na síti vždy musíte použít **Prohlížeč Medií**.
- PC/HDD/Media Player nebo jiná kompatibilní zařízení je třeba pro vyšší kvalitu přehrávání používat s kabelovým připojením.

Chcete-li nakonfigurovat nastavení kabelové sítě, postupujte podle pokynů v části Nastavení sítě/Internetu v nabídce **Systém>Nastavení.**

- Byste měli být schopni připojit televizor k síti LAN v závislosti na konfiguraci vaší sítě. V takovém případě použijte ethernetový kabel pro připojení TV přímo k zásuvce sítě.

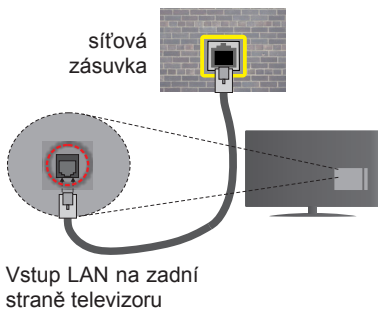

Vyčkejte, dokud se nezobrazí IP adresa.

To znamená, že připojení bylo navázáno. Chcete-li se od bezdrátové sítě odpojit, zvolte položku **Typ Sítě** a tlačítkem Vlevo nebo Vpravo vyberte možnost **Zakázané**.

Zvýrazněte položku **Test rychlosti Internetového Připojení** a tlačítkem **OK** zkontrolujete rychlost připojení k Internetu. Zvýrazněte položku **Pokročilé Nastavení** a tlačítkem **OK** otevřete nabídku pokročilých nastavení. Pro nastavení použijte směrová a číselná tlačítka. Máte-li hotovo, uložte nastavení tlačítkem **OK**.

Bezdrátové Připojení

Připojení k bezdrátové síti

TV se nemůže připojit k sítím se skrytým SSID. Pro zviditelnění vašeho modemu SSID změňte nastavení modemu v jeho systém.

Pro připojení k bezdrátové síti LAN, musíte provést následující kroky:

1. Zkontrolujte, zda je v počítači nainstalován software Nero Media Home (pro funkci Sdílení audia a videa).
2. Chcete-li nakonfigurovat nastavení vaší bezdrátové sítě, postupujte podle pokynů v části **Nastavení sítě/Internetu** v **Nabídce Systém>Nastavení**.



Konfigurace nastavení bezdrátového zařízení

Procesu připojení lze spustit z nabídky **Nastavení Sítě/Internetu**, kde nastavíte **Typ sítě** na možnost **Bezdrátové zařízení**.

TV automaticky prohledá bezdrátové sítě. Zobrazí se seznam dostupných sítí. Vyberte ze seznamu požadovanou síť.

Poznámka: Pokud modem podporuje režim N, můžete provést jeho nastavení.

Pokud je vybraná síť chráněná heslem, vložte správné heslo pomocí virtuální klávesnice. Pomocí směrových tlačítek a tlačítka **OK** na dálkovém ovladači můžete použít tuto klávesnici.

Další informace

Pokud je zřízeno spojení, stav připojení se zobrazí jako **Připojeno** nebo **Nepřipojeno** a aktuální IP adresa.

Připojení vašeho mobilního zařízení přes WiFi

- Pokud váš mobilní přístroj disponuje s funkcí WiFi, můžete jej připojit k televizoru přes router pro zpřístupnění obsahu vašeho zařízení. V takovém případě musí vaše mobilní zařízení disponovat odpovídajícím softwarem pro sdílení.
- Připojte se k routeru následováním kroků uvedených v sekci "**Bezdrátové připojení**".
- Poté spárujte vaše mobilní zařízení s routerem a aktivujte software pro sdílení na vašem mobilním zařízení. Následně vyberte soubory, které chcete sdílet s TV.
- Pokud je spojení navázáno správně, měli byste nyní mít přístup ke sdíleným souborům z vašeho mobilního zařízení prostřednictvím **Prohlížeče Médii** na televizoru.
- Vstupte do menu **Prohlížeče Médii** a zobrazí se výběr zařízení. Zvolte si své mobilní zařízení a stiskněte tlačítko **OK** pro pokračování.
- Pokud je k dispozici, můžete si stáhnout aplikaci virtuálního dálkového ovladače ze serveru poskytovatele aplikací pro vaše mobilní zařízení.

Poznámka: Tato funkce nemusí být podporována na všech mobilních zařízeních.

Bezdrátová obrazovka(**)

Bezdrátová obrazovka je technologie pro streaming videa a zvukového obsahu od Wi-Fi Alliance. Tato funkce poskytuje možnost používat televizor jako bezdrátové zobrazovací zařízení.

Použití s mobilními zařízeními

Existují různé technologie, které umožňují sdílení obrazovek, včetně grafického-, video a audio obsahu mezi Vaším mobilním zařízením a TV.

V případě, že televizor není vybaven zabudovanou funkcí WiFi, nejprve k televizoru připojte bezdrátový USB dongle.

Poté stiskněte tlačítko **Zdroj** na dálkovém ovládacím přístroji na zdroje **Bezdrátová obrazovka**.

Zobrazí se obrazovka která oznámí, že TV je připraven k připojení.

Otevřete aplikaci pro sdílení na vašem mobilním zařízení. Tyto aplikace jsou pojmenovány odlišně pro jednotlivé značky, podrobné informace naleznete v návodu k použití vašeho mobilního zařízení.

Vyhledat zařízení. Po volbě televizoru a připojení se, se obrazovka vašeho zařízení zobrazí na televizoru.

Poznámka: Tuto funkci je možné použít pouze v případě, že mobilní přístroj podporuje tuto funkci. Procesy skenování a připojování se liší v závislosti na programu, který používáte. Mobilní zařízení založené na bázi Android-u musí mít verzi softwaru V4.2.2 a vyšší.

(**) Je-li tato funkce podporována vaším TV

Připojení dalších bezdrátových zařízení(**)

Váš televizor podporuje i další bezdrátovou technologii krátkého dosahu. Před použitím bezdrátového zařízení s televizorem je třeba jejich spárování. Pro spárování svého přístroje s televizorem proveďte následující:

- * Nastavte přístroj do režimu spárování
- * Začněte vyhledávání zařízení na televizoru

Poznámka: Z uživatelské příručky bezdrátového zařízení se dozvíte, jak nastavit zařízení do režimu párování.

Pro audio zařízení používejte volbu **Audio Link** v menu **Systém> Zvuk**, pro dálkové ovladače možnost **Smart Remote** v menu **Systém> Nastavení> Další**. Pro otevření příslušné nabídky vyberte položku z menu a stiskněte tlačítko **OK**. Pomocí této nabídky můžete objevit a připojit zařízení, která používají stejnou bezdrátovou technologii a začít je používat. Postupujte podle pokynů na obrazovce.

(**) Je-li tato funkce podporována vaším TV

Používání služby Síť pro Sdílení Audia a Videa

Funkce Sdílení audia a videa používá standard, který zjednodušuje proces sledování digitální elektroniky a je tedy vhodný pro použití v domácí síti.

Tento standard umožňuje prohlížet a přehrávat fotografie, hudbu a video uložené na mediální serveru, který je připojen k domácí síti.

1. Instalace Nero Media Home

Funkci sdílení Audia a videa nelze použít, pokud do počítače není nainstalován program serveru, nebo v případě, že požadovaný software serveru médií není nainstalován na doprovodném zařízení. Nainstalujte na počítač přiložený program Nero Media Home. Další informace o instalaci viz "**Instalace Nero Media Home**".

2. Připojení ke drátové či bezdrátové síti

Pro podrobnější informace o konfiguraci viz kapitoly **Kabelové / Bezdrátové připojení**.

3. Přehrávání Sdílených souborů přes Prohlížeč Medií

Vyberte **Prohlížeč Medií** pomocí **směrových tlačítek** z hlavní nabídky a stiskněte tlačítko **OK**. Zobrazí se prohlížeč médií.

Instalace Nero MediaHome

Při instalaci Nero MediaHome postupujte následovně:

Poznámka: Funkci sdílení Audia a videa nelze použít, pokud do počítače není nainstalován program serveru, nebo v případě, že požadovaný software serveru médií není nainstalován na doprovodném zařízení.

1. Zadejte celý níže uvedený odkaz do adresního řádku webového prohlížeče.
<http://www.nero.com/mediahome-tv>
2. Klepněte na tlačítko **Stáhnou** na úvodní stránce. Instalační soubor se stáhne do vašeho počítače.
3. Po dokončení stahování poklepejte na instalační soubor a spusťte instalaci. Průvodce instalací vás provede procesem instalace.
4. Následně se zobrazí obrazovka potřebných součástí. Průvodce instalací zkontroluje dostupnost požadovaných softwarů třetích stran na vašem PC. Pokud chybí nějaké aplikace, jsou zobrazeny a musí být před pokračováním v instalaci nainstalovány.
5. Klikněte na tlačítko **Instalace**. Zobrazí se integrované sériové číslo. Neměňte zobrazený seriálový kód.
6. Klikněte na tlačítko **Další**. Zobrazí se Podmínky licence (EULA). Pečlivě si přečtěte licenční smlouvu a pokud souhlasíte s podmínkami, vyberte odpovídající tlačítko. Instalace není bez souhlasu možná.
7. Klikněte na tlačítko **Další**. Na další obrazovce můžete nastavit předvolby instalace.
8. Klikněte na tlačítko **Instalace**. Instalace se spustí a ukončí automaticky. Indikátor průběhu bude ukazovat stav instalace.
9. Klepněte na tlačítko **Dokončit**. Instalace je dokončena. Budete přeměrován na webovou stránku softwaru Nero.
10. Zástupce je nyní umístěn na ploše.

Gratulujeme! Úspěšně jste nainstalovali Nero MediaHome na vašem PC.

Spusťte Nero MediaHome poklepáním na ikonu zástupce.

Vážení zákazníci,

Toto zariadenie je v zhode s platnými Európskymi smernicami a normami týkajúcich sa elektromagnetickej kompatibility a elektrickej bezpečnosti .

Európsky zástupca výrobcu:

Vestel Germany GmbH

Parking 6

85748 Garching b.München

Germany

Informácie pre užívateľov o likvidácii starých prístrojov a batérií

[Európska únia]

Tieto symboly znamenajú, že elektrické a elektronické zariadenia a batérie s týmto symbolom nesmú byť likvidované ako všeobecný komunálny odpad na ich konci životnosti. Namiesto toho, produkt, rovnako ako aj batérie by mali byť odovzdané na zberných miestach pre recykláciu elektrických a elektronických zariadení, z dôvodu správneho spracovania, zhodnotenia a recyklácie v súlade s vašimi vnútroštátnymi právnymi predpismi a Smernice 2012/19/EU a 2013/56/EU.

Pri správnej likvidácii týchto produktov, pomôžete zachovať prírodné zdroje a pomôžete, aby sa zabránilo možným negatívnym vplyvom na životné prostredie a ľudské zdravie, ktoré by inak boli spôsobené nevhodnou likvidáciou týchto výrobkov.

Podrobnejšie informácie o recyklácii tohto produktu a zberných miestach získate na miestnom úrade obce, v spoločnosti zaisťujúcej likvidáciu odpadu alebo v obchode, v ktorom ste produkt zakúpili.

Pri nesprávnej likvidácii tohto druhu odpadu, v súlade s vnútroštátnymi právnymi predpismi, vám môže byť udelená pokuta.

[Firemní používatelia]

Ak chcete likvidovať tento produkt, obráťte sa na svojho dodávateľa a skontrolujte podmienky kúpnej zmluvy.

[Ostatné krajiny mimo Európskej únie]

[Tieto symboly sú platné len v Európskej únii]

V tomto produkte sú použité batérie 2X AAA 1.5V Cell.

Tieto batérie sú umiestnené v diaľkovom ovládači a sú ľahko prístupné.

Pre viac informácií o likvidácii a recyklácii kontaktujte svoj miestny správny orgán.

Výrobok a obal odovzdajte na miestnom zbernom mieste pre recykláciu.

Niektoré zberné miesta prijímajú produkty zadarmo.



Pb

Upozornenie:

Značka Pb pod symbolom batérie znamená, že batérie obsahujú olovo.



INFORMÁCIA O OCHRANNÝCH ZNÁMKACH

Vyrobené v licencií Dolby Laboratories. Dolby a double-D symbol sú ochranné známky spoločnosti Dolby Laboratories.

Názvy HDMI a HDMI High-Definition Multimedia Interface a HDMI Logo sú ochranné známky alebo registrované ochranné známky spoločnosti HDMI Licensing LLC v Spojených štátoch a ďalších krajinách.

DVB je registrovaná ochranná známka spoločnosti DVB Project.

Pre patenty DTS, pozri <http://patents.dts.com>. Vyrobené v licencií spoločnosti DTS Licensing Limited. DTS, Symbol, a DTS a Symbol spoločne sú registrované ochranné známky a DTS 2.0 + Digital Out je ochranná známka spoločnosti DTS, Inc. © DTS, Inc. Všetky práva vyhradené.

Pre patenty DTS, pozri <http://patents.dts.com>. Vyrobené v licencií spoločnosti DTS Licensing Limited. DTS, Symbol, a DTS a Symbol dohromady sú registrované ochranné známky a DTS TruSurround je ochranná známka spoločnosti DTS, Inc. © DTS, Inc. Všetky práva vyhradené.

Pre patenty DTS, pozri <http://patents.dts.com>. Vyrobené v licencií spoločnosti DTS Licensing Limited. DTS, DTS-HD, Symbol a DTS alebo DTS-HD spolu so Symbolom sú registrované ochranné známky spoločnosti DTS, Inc. © DTS, Inc. Všetky práva vyhradené.



"Tento výrobok je vyrába, distribuuje a záruku výhradne poskytuje Vestel Ticaret A.Ş a je opravovaný jeho určenými poskytovateľmi služieb. "JVC" je obchodná značka spoločnosti JVC KENWOOD Corporation, budú použité týmito spoločnosťami na základe licencie."

Bezpečnostné pokyny

Sieťové napájanie

Televízor je navrhnutý pre napätie 220 - 240 Voltov striedavého prúdu pri 50 Hz. Iné napätie môže televízor poškodiť. Pred prvým pripojením skontrolujte, či štítok (na zadnej strane televízora) uvádza 220-240V AC. Výrobca nenesie žiadnu zodpovednosť za škody alebo zranenia spôsobené používaním výrobku so zlým sieťovým napätím.

Elektrická zástrčka

Televízor sme vybavili so štandardnou sieťovou zástrčkou.

- Ak je napájací kábel poškodený, musí byť nahradený sieťovým káblom rovnakého typu a výkonu, pre zabránenie nebezpečenstvu.
- Ak z nejakého dôvodu odseknete prívodný kábel, prosím, zničte starú zástrčku, nakoľko by to bolo nebezpečné zastrčiť ju do zásuvky pod prúdom.. Starostlivo sledujte pokyny pre zapojenie dodané s novou zástrčkou.
- Ak je do zástrčky umiestnená poistka, vyberte túto poistku predtým, než zástrčku zahodíte.
- Nikdy nepoužívajte zástrčku s poistkou bez krytu na poistku.
- Zástrčka musí byť hlavným vypínačom zariadenia a musí byť vždy prístupná.



V tomto zariadení je nebezpečné napätie, ktoré nesie riziko úrazu elektrickým prúdom.



Tieto značky sú použité pre preukázanie súladu zariadenia s Európskymi bezpečnostnými normami a normami pre elektromagnetickú kompatibilitu.



Toto zariadenie je chránené dvojitou izoláciou a uzemnenie nie je potrebné.

Bezpečné používanie a starostlivosť o televízor

Tento televízor bol navrhnutý a vyrobený tak, aby spĺňal európske bezpečnostné štandardy, ale tak ako pri iných elektronických zariadeniach je potrebné kvôli bezpečnosti a optimálnym výsledkom potrebné dbať na opatrnosť. Tu je niekoľko dobrých rád, ktoré vám v tom pomôžu:

Prečítajte si tento návod pozorne, pred tým, ako sa pokúsite použiť televízor.

Chráňte napájací kábel. Presvedčte sa, že na napájací kábel sa nesmie stúpať, nesmie byť stlačený, odretý alebo nastrihnutý.

Vypnite hlavné napájanie alebo vyťahnite sieťovú zástrčku zo zásuvky, keď necháte televízor bez dozoru, v inom prípade funkcie televízora vyžadujú nepretržité napájanie.

Televízor ďalej nepoužívajte, ak ste doň naliali kvapalinu, ak je poškodený akýmkoľvek spôsobom alebo ak nepracuje normálne. Okamžite odpojte televízor a vyhľadajte radu odborníka.

Vyhýbajte sa extrémnym podmienkam, ako sú vlhké miesta, vysoká vlhkosť, silné vibrácie, extrémne vysoké alebo nízke teploty, silné slnečné svetlo a veľmi prašné miesta.

Televízor nikdy nestavajte na provizórne stojany alebo nohy vlastnej výroby.

Nikdy nekladajte predmety do otvorov a vetracích otvorov.

Neodoberajte kryt, aby nedošlo k úrazu elektrickým prúdom.

Bezpečnostné informácie (pokračovanie)

Nedotýkajte sa LCD displeja, pretože sa pri používaní zahrieva, je to normálne a nie je to porucha.

Ak sa niečo pokazí nepokúšajte to opraviť sami, vyhľadajte kvalifikovaného servisného zástupcu, aby sa na to pozrel.

Počas búrky vyťahnite zástrčku zo zásuvky a odpojte anténne vedenie.

VÝSTRAHA: Slúchadlá pripojte so zníženou hlasitosťou, ktorú v prípade potreby následne zvýšte. Dlhodobé počúvanie slúchadiel s vysokou hlasitosťou môže spôsobiť poškodenie sluchu.

Ventilácia

Umiestnite televízor na pevný plochý povrch ďaleko od priameho slnečného svetla alebo zdrojov tepla. Ak je televízor vstavaný alebo v skrini, zaistite aspoň 10 cm priestor okolo. Nezakrývajte vetracie otvory, vrátane spodných bytovým textilom.

Prehrievanie skráti životnosť televízora a zvýši riziko požiaru.

Čistenie

Odpojte hlavné napájanie a použite iba ľahko navlhčenú handričku. Nepoužívajte chemické rozpúšťadlá a silné detergenty, pretože by mohli poškodiť kryt alebo obrazovku.

Nenechávajte vodné kvapky na obrazovke, pretože vlhkosť môže spôsobiť trvalé poškodenie farieb.

Masťoty musia byť odstránené pomocou čističa špecificky odporúčaného pre LCD obrazovky.

Únava očí

Pri používaní tohto výrobku ako počítačový monitor, odborníci pre bezpečnosť a ochranu zdravia odporúčajú skôr časté krátke prestávky, ako občasné dlhšie prestávky. Napríklad 5-10 minút prestávky po hodine nepretržitej práce s obrazovkou sa považuje za lepšie ako 15 minút prestávky každé 2 hodiny.

Nepoužívajte monitor proti svetlému pozadiu alebo slnečnému či inému žiarivému svetlu dopadajúcemu na obrazovku.

Batérie

Odstráňte batérie, ak diaľkový ovládač dlhšiu dobu nepoužívate. Batérie ponechané v zariadení môžu spôsobiť poškodenie, napríklad korozívnym výtokom, čím sa tiež ruší záruka.

Ak chcete chrániť životné prostredie, prosím, použite miestne recyklačné centrum, kde je možné batérie bezpečne zlikvidovať.

Použitú batériu likvidujte podľa pokynov.

VÝSTRAHA: Nebezpečenstvo výbuchu, ak je batéria nahradená nesprávnym typom.

UPOZORNENIE:

- Tento prístroj je určený výhradne pre použitie v domácnosti a nesmie byť použitý na iné účely, alebo pre akékoľvek iné aplikácie, napr. pre mimo-domáce použitie alebo použitie v komerčnom prostredí.
- Ak je napájací kábel poškodený, musí byť vymenený výrobcom, servisným technikom alebo podobne kvalifikovanou osobou, aby nedošlo k úrazu.
- Tento spotrebič nesmie byť vystavený kvapkajúcej alebo striekajúcej vode. Na spotrebič neukladajte žiadne predmety naplnené kvapalinami, ako sú napr. vázy.
- V blízkosti prístroja by nemali mať byť umiestnené žiadne zdroje otvoreného ohňa, ako napríklad zapálené sviečky.
- Nezabraňujte vetraniu zakrytím vetracích otvorov predmetmi, ako sú noviny, obrusy, závesy atď.
- UPOZORNENIE: Zariadenie musí byť bezpečne inštalované na stenu alebo podlahu podľa inštalčných pokynov, aby nedošlo k zraneniu.
- Toto zariadenie nie je vhodné pre použitie v tropickom podnebí.

Obsah

Dodávané príslušenstvo	5
Návod na nástennú montáž.....	6
Tlačidlá ovládania a prevádzka televízora.....	7
Vloženie batérií do diaľkového ovládača.....	7
Pripojenie antény.....	7
Diaľkový ovládač	8
Zapnutie/Vypnutie.....	9
Prvá inštalácia	9
Pripojenie.....	10
Používanie služby Sieť pre Zdieľania Audia a Videá ...	11

UPOZORNENIE

Z hľadiska požiarnej bezpečnosti nikdy neumiestňujte akýkoľvek typ sviečky alebo zdroj otvoreného ohňa na televízor alebo do jeho blízkosti.



Dodávané príslušenstvo

- Diaľkový ovládač
- Batérie: 2 x AAA
- Bočný AV Prípojný kábel

Montáž televízora na stenu

TV je možné pripevniť na stenu pomocou **MX X*X mm(*)** VESA montážnej sady, dodávanej samostatne. Odstráňte podstavec, ako je znázornené na obrázku. Upevnite televízor podľa pokynov dodaných so sadou. Dbajte na elektrické káble, plynové vedenia a vodovodné potrubia v stene. V prípade akýchkoľvek pochybností kontaktujte kvalifikovaného inštaláčného technika. Dĺžka závitú do televízora nesmie byť väčšia ako **X mm(*)**. Pre informácie o tom, kde kúpiť sadu VESA, sa obráťte sa na predajcu u ktorého ste výrobok zakúpili.

(*) Pre presné merania VESA a špecifikácie skrutiek pozri súvisiace dodatočné stránky.

Odstránenie podstavca

- Ak chcete odstrániť podstavec, chráňte obrazovku a položte TV čelnou plochou na stabilný stôl, so základňou cez jej okraj. Odstráňte skrutky upevňujúce stojan k TV

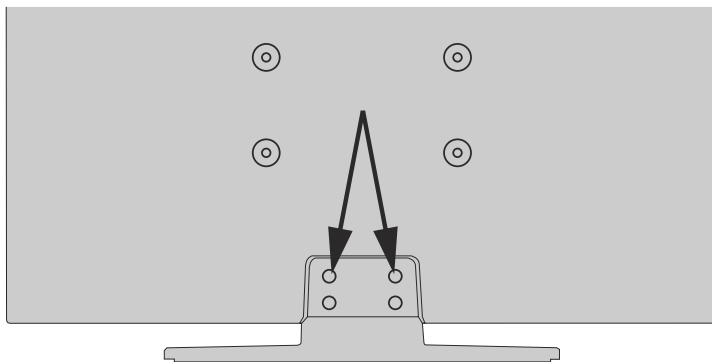

-alebo-



Tlačidlá ovládania a prevádzka televízora

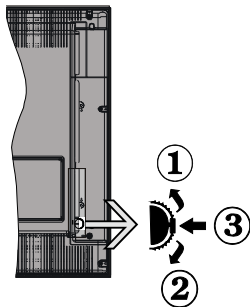

1. Smerom nahor
2. Smerom nadol
3. Hlasitosť/Info/Zoznam zdrojov výber a Standby-On spínač

Ovládacie tlačidlo umožňuje ovládať funkcie na televízore ako sú Hlasitosť / Program / Zdroj a Zapnutie televízora.

Ak chcete zmeniť hlasitosť: Zvýšte hlasitosť stlačením tlačidla nahor. Znížte hlasitosť stlačením tlačidla dole.

Ak chcete zmeniť Kanál: Stlačte stred tlačidla, na obrazovke sa objaví informačný banner o kanáli. Prechádzajte uložené kanály stlačením tlačidla nahor alebo nadol.

Ak chcete zmeniť zdroj: Stlačte stred tlačidla dvakrát (po druhý krát úplne), na obrazovke sa objaví zoznam zdrojov. Prechádzajte dostupné zdroje stlačením tlačidla nahor alebo nadol.

Vypnutie televízora: Stlačte stred tlačidla a podržte ho stlačený po dobu niekoľkých sekúnd, TV sa opäť dostane do pohotovostného režimu.

Poznámky:

- Ak vypnete televízor, tento okruh sa spustí znova, začínajúc nastavením hlasitosti.
- Hlavné OSD menu nie je možné zobraziť prostredníctvom ovládacieho tlačidla.

Používanie diaľkového ovládača

Stlačte tlačidlo **Menu** na diaľkovom ovládači pre zobrazenie obrazovky hlavného menu. Použitím smerových tlačidiel vyberte ponukovú kartu a potvrdte stlačením tlačidla **OK**. Použitie smerové tlačidlá znova pre voľbu alebo nastavenie položky. Stlačte tlačidlo **Return/Back** alebo **Menu** pre ukončenie menu obrazovky.

Výber vstupu

Ľneď, ako ste pripojili k televízoru externé systémy, je možné prepínať medzi zdrojmi vstupu. Stlačením tlačidla **Source** na diaľkovom ovládaní si postupne vyberte z rôznych zdrojov.

Prepínanie kanálov a Hlasitosť

Môžete zmeniť kanál a nastaviť hlasitosť pomocou tlačidiel **Hlasitosť +/-** a **Program +/-** na diaľkovom ovládači.

Vloženie batérií do diaľkového ovládača

Jemne zdvihnite kryt na zadnej strane diaľkového ovládača. Vložte dve batérie veľkosti **AAA**. Uistite sa, že (+) a (-) označenia súhlasia (dbajte na správnu polaritu). Umiestnite späť kryt.



Batérie by sa nemali vystavovať nadmernému teplu, ako je slnečný svit, oheň a podobne. Pripojiť napájanie

DÔLEŽITÉ: Televízor je určený na použitie so striedavým napätím **220-240V AC s frekvenciou 50 Hz**. Po vybalení nechajte televízor, aby získal izbovú teplotu pred jeho pripojením do siete. Zapojte napájací kábel do výstupu sieťovej zásuvky.

Pripojenie antény

Pripojte zástrčku antény alebo káblovej televízie do konektora **VSTUP ANTÉNY (ANT)** alebo pripojte satelit do konektora **SATELITNÝ VSTUP (LNB) (*)** na zadnej strane televízora.

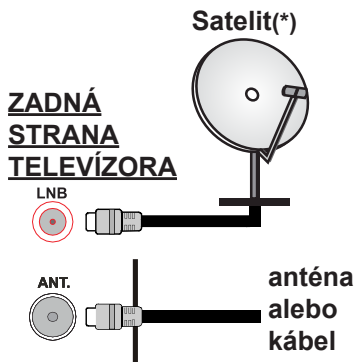

(*) Ak je k dispozícii

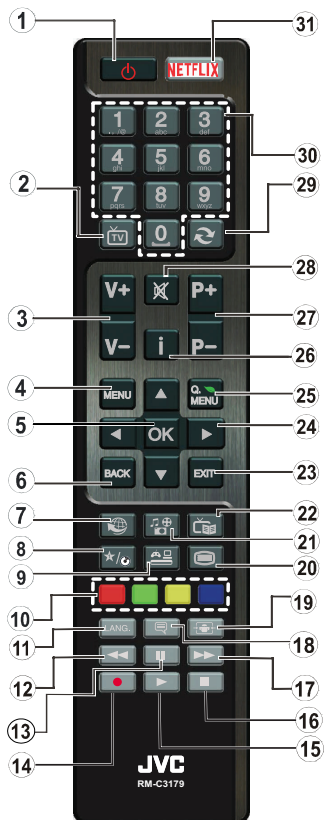

(*) MOJE TLAČIDLO:

Toto "" tlačidlo môže mať predvolené funkcie v závislosti od modelu. Avšak špeciálne funkcie tohto tlačidla môžete nastaviť podržaním tlačidla po dobu piatich sekúnd na požadovaný zdroj alebo kanál. Na obrazovke sa zobrazí potvrdzujúca správa. MOJE TLAČIDLO je teraz spojené s vybranou funkciou.

Pamätajte, že ak budete vykonávať **Prvú inštaláciu**, MOJE TLAČIDLO sa vráti do svojej východiskovej funkcie.

Teletextové služby

Stlačte tlačidlo **Text** pre vstup. Stlačte znova pre aktiváciu režimu Mix, ktorý umožňuje súčasne zobraziť stránku teletextu a televízne vysielanie. Stlačte ešte raz pre opustenie ponuky. Ak sú k dispozícii, časti teletextu budú sfarbené a je možné ich potom vybrať pomocou zodpovedajúceho farebného tlačidla. Postupujte podľa pokynov na obrazovke.

Digitálny teletext

Stlačte tlačidlo **Text** pre zobrazenie informácií digitálneho teletextu. Ten je možné ovládať pomocou farebných tlačidiel, tlačidiel kurzora a tlačidla **OK**. Spôsob ovládania môže byť rôzny v závislosti na obsahu digitálneho teletextu. Postupujte podľa pokynov na obrazovke digitálneho teletextu. Ak stlačíte tlačidlo **Text** znova, TV sa vráti do televízneho vysielania.

1. **Pohotovostný režim:** Zapnutie / vypnutie televízora
2. **TV:** Zobrazí zoznam kanálov / Prepne na TV zdroj
3. **Hlasnosť +/-**
4. **Ponuka:** Zobrazí ponuku TV
5. **OK:** Potvrdzuje užívateľské voľby, podrží stránku (v TXT režime), zobrazí Zoznam kanálov (DTV režim)
6. **Späť/Návrat:** Vráti sa na predchádzajúcu obrazovku, otvorí indexovacia stránku (v režime TXT)
7. **Internet:** Otvorí stránku portálu, kde môžete dosiahnuť mnohé webové aplikácie
8. **Moje tlačidlo (*)**
9. **Zdroj:** Zobrazuje všetky dostupné vysielania a zdroje obsahu
10. **Farebné Tlačidlá:** Pre funkcie farebných tlačidiel postupujte podľa pokynov na obrazovke
11. **Jazyk:** Prepína medzi režimami zvuku (analogové TV), zobrazuje alebo mení jazyk zvuku/titulkov (digitálna TV, ak je k dispozícii)
12. **Rýchly posun dozadu:** Presunie obraz dozadu v médiách, ako sú filmy
13. **Pauza:** Pozastavuje prehrávané médiá, spúšťa nahrávanie s časovým posunom (**)
14. **Nahrávanie:** Nahráva programy (**)
15. **Prehrať:** Spúšťa prehrávanie zvoleného média
16. **Stop:** Zastaví prehrávané médiá
17. **Rýchly posun vpred:** Presunie obraz dopredu v médiách, ako sú filmy
18. **Titulky:** Služi na zapnutie a vypnutie titulkov (ak sú k dispozícii)
19. **Obrazovka:** Mení pomer strán obrazovky
20. **Text:** Zobrazí teletext (ak je k dispozícii), stlačte znova pre zobrazenie teletextu cez normálny vysielací obraz (mix)
21. **Prehliadač médií:** Otvára obrazovku mediálneho prehliadača
22. **Elektronický programový sprievodca (EPG):** Zobrazí elektronického programového sprievodcu
23. **Opustiť:** Zatvára a opúšťa zobrazené ponuky a vráti sa na predchádzajúcu obrazovku
24. **Smerové tlačidlá:** Pomáha pri pohybovaní sa v menu, obsahu, atď. a pri stlačení Pravého alebo Ľavého tlačidla v režime TXT zobrazí podstránky
25. **Rýchle menu:** Zobrazí zoznam menu pre rýchly prístup
26. **Informácie:** Zobrazuje informácie o obsahu na obrazovke, zobrazuje skryté informácie (odhalí - v režime TXT)
27. **Program +/-**
28. **Stliť:** Úplne vypne zvuk televízora
29. **Výmena:** Rýchlo prepína medzi predchádzajúcim a súčasným programom alebo zdrojom
30. **Číselné tlačidlá:** Prepne kanál, zadá číslo alebo písmeno v textovom poli na obrazovke.
31. **Netflix:** Spustí aplikáciu Netflix.

(**) Ak je táto funkcia podporovaná vaším TV

Poznámka pod čiarou:

Červené, zelené, modré a žlté tlačidlá sú multifunkčné; prosím, postupujte podľa pokynov na obrazovke a pokynov v tejto sekcii.

Zapnutie/Vypnutie

Zapnutie televízora

Pripojte sieťový kábel do zásuvky so striedavým napätím 220 - 240V a frekvenciou 50 Hz.

Zapnutie televízora z pohotovostného režimu:

- Stlačte "⏻ - Pohotovostného režimu", "Program +/-" alebo číselné tlačidlo na diaľkovom ovládaní.
- Pre zapnutie TV z pohotovostného režimu krátko stlačte bočné ovládacie tlačidlo.

Vypnutie televízora

Stlačte tlačidlo "⏻ - Pohotovostného režimu" na diaľkovom ovládači alebo stlačajte bočný spínač funkcie, pokiaľ sa TV prepne do pohotovostného režimu.

Pre úplné vypnutie TV vypojte napájací kábel zo zásuvky zdroja.

***Poznámka:** Keď je televízor v pohotovostnom režime, LED indikátor pohotovostného režimu môže blikať, čím indikuje, že funkcie ako napríklad Vyhľadávanie v pohotovostnom režime, bezdrôtové preberanie alebo časovač sú aktívne. LED môže blikať aj pri zapnutí televízora z pohotovostného režimu.*

Prvá inštalácia

Po zapnutí po prvýkrát, Obrazovka sa zobrazí..voľba jazyka. Zvoľte želaný jazyk a stlačte **OK**.

Na ďalšej obrazovke pomocou smerových tlačidiel nastavte svoje preferencie.

***Poznámka:** V závislosti na voľby **Krajiny**, v tomto bode môžete byť vyzvaní na nastavenie a potvrdenie PIN kódu. Zvolený PIN kód nemôže byť 0000. Budete ho musieť zadať neskôr pri každej výzve na zadanie PIN kódu pri operáciách v menu.*

O výbere Typu vysielania

Digitálna anténa: Ak je zapnutá voľba vyhľadávania **Digitálna Anténa** vysielania, po dokončení ďalších počiatočných nastavení TV vyhledá pozemné digitálne vysielania.

Digitálny kábel: Ak je zapnutá voľba vyhľadávania **Digitálneho káblového** vysielania, po dokončení ďalších počiatočných nastavení TV vyhledá káblové digitálne vysielania. V súlade s ostatnými vašimi preferenciami sa pred začatím vyhľadávania môže zobrazíť potvrdzujúca správa. Zvoľte **ÁNO** a stlačte tlačidlo **OK** pre pokračovanie. Ak chcete operáciu zrušiť, zvoľte **NIE** a stlačte **OK**. Môžete si vybrať **Sieť**, alebo nastaviť hodnoty ako sú **Frekvencia**, **ID siete** a **Kroky vyhľadávania**. Po ukončení stlačte tlačidlo **OK**.

***Poznámka:** Trvanie vyhľadávania sa zmení v závislosti od zvoleného **Kroku Vyhľadávania**.*

Satelit():** Ak je zapnutá voľba vyhľadávania **Satelitného** vysielania, po dokončení ďalších počiatočných nastavení TV vyhledá satelitné digitálne vysielania. Pred vykonaním satelitného vyhľadávania

musíte uskutočniť niektoré nastavenia. Ako prvé sa zobrazí **Typ antény**. **Typ antény** môžete zvoliť ako **Direct**, **Jednoduchý satelitný kábelový systém** alebo **DiSEqC prepínač**, pomocou použitia tlačidiel "◀" alebo "▶".

- **Direct:** Tento typ antény zvoľte v prípade, že máte jediný prijímač a priamu satelitnú parabolu. Pokračujte stlačením tlačidla **OK**. Na nasledujúcej obrazovke vyberte dostupný satelit a stlačte **OK** pre vyhľadanie služieb.
- **Jednoduchý satelitný kábelový systém:** Tento typ antény zvoľte v prípade, že máte viac prijímačov a Jednoduchý satelitný kábelový systém. Pokračujte stlačením tlačidla **OK**. Na nasledujúcej obrazovke konfigurujte nastavenia podľa pokynov. Stlačte **OK** pre prechádzanie služieb.
- **DiSEqC prepínač:** Tento typ antény zvoľte v prípade, že máte viac prijímačov a **DiSEqC prepínač**. Pokračujte stlačením tlačidla **OK**. Na nasledujúcej obrazovke si môžete nastaviť štyri možnosti **DiSEqC** (pokiaľ sú dostupné). Stlačte tlačidlo **OK** pre skenovanie prvého satelitu v zozname.

*(**) Ak je táto funkcia podporovaná vašim TV*

Analogové: Ak je zapnutá voľba vyhľadávania **Analogového** vysielania, po dokončení ďalších počiatočných nastavení TV vyhledá analogové vysielania.

Navyše si môžete nastaviť typ vysielania ako svoje obľúbené. Počas vyhľadávania bude mať prednosť na zvolenom type vysielania a kanály v ňom budú uvedené v hornej časti **Zoznamu kanálov**. Keď ste skončili, stlačte pre pokračovanie **OK**.

V tomto bode môžete aktivovať **Režim Obchodu**. Táto možnosť bude konfigurovať nastavenia vášho televízora pre ukladanie prostredia a bude používaná v závislosti od modelu televízora, podporované funkcie môžu byť zobrazené v hornej časti obrazovky ako informačný banner. Táto možnosť je určená len pre účely zobrazenia v obchode. Pre domáce použitie sa odporúča zvoliť **Domáci režim**. Táto možnosť bude k dispozícii v ponuke **Systém>Nastavenia>Ďalšie** a neskôr môže byť vypnutá/zapnutá.

Pre pokračovanie stlačte tlačidlo **OK** na diaľkovom ovládači, a zobrazí sa menu **Nastavenie siete / Internetu**, ak potvrdíte predtým zobrazenú správu s otázkou, či chcete vykonať nastavenie siete. Pre nakonfigurovanie káblového alebo bezdrôtového pripojenia pozri časť **Pripojenie**. Po dokončení nastavenia stlačte tlačidlo **OK** pre pokračovanie. Ak chcete preskočiť na nasledujúci krok bez vykonania akejkolvek činnosti, vyberte možnosť **Nie** a stlačte tlačidlo **OK**, keď sa zobrazí správa s otázkou, či chcete vykonať nastavenie siete.

Po ukončení počiatočných nastavení TV začne vyhľadávať dostupné vysielanie vybraných typov vysielania.

Po uložení všetkých dostupných staníc sa zobrazia výsledky skenovania. Pokračujte stlačením tlačidla **OK**. Následne sa zobrazí menu **Upraviť zoznam kanálov**. Tu môžete editovať zoznam kanálov podľa svojich preferencií alebo stlačte tlačidlo **Menu** pre ukončenie a pozeranie TV.

Zatiaľ čo prebieha hľadanie, zobrazí sa správa s otázkou, či chcete triediť kanály podľa LCN(*). Zvoľte **Áno** a stlačte tlačidlo **OK** pre potvrdenie.

(*) LCN je systém logického čísla kanálu, ktorý organizuje dostupné vysielanie v súlade s rozpoznatelnou sekvenciou čísla kanálova (ak je dostupné).

Poznámka: Nevy vypínajte TV, kým sa inicializuje prvá inštalácia. Pamätajte, že niektoré možnosti nemusia byť k dispozícii v závislosti na výbere krajiny.

Použitie funkcie SatcoDX (**)

Môžete vykonávať operácie SatcoDX pomocou použitia menu **Inštalácia>Satelitné nastavenia**. V ponuke **SatcoDX**, existujú dve možnosti, týkajúce sa SatcoDx.

Môžete si stiahnuť alebo nahráť SatcoDX dáta. Na splnenie týchto funkcií, musí byť k televízoru pripojené USB zariadenie.

Môžete nahráť aktuálne služby a súvisiace satelity & transpondéry v televízii, na zariadenie USB.

Navyše si môžete stiahnuť do televízora jeden zo SatcoDx súborov uložených na USB zariadení .

Ak zvolíte jeden z týchto súborov, všetky služby a súvisiace satelity a transpondéry vo vybranom súbore budú uložené v televízii. Ak nie sú inštalované žiadne terestriálne, káblové a/alebo analógové služby, tie sa uchovávajú a budú odstránené len družicovej služby.

Následne skontrolujte nastavenia antény a v prípade potreby vykonajte zmeny. Môže byť zobrazené chybové hlásenie "**Žiadny Signál**" v prípade, ak nie je správne nakonfigurované nastavenie antény.

(**) *Ak je táto funkcia podporovaná vašim TV*

Pripojenie

Káblové pripojenie

Pripojenie ku Káblovej sieti

- Musíte disponovať s modemom/routerom pripojeným k aktívnemu širokopásmovému pripojeniu.
- Uistite sa, že softvér Nero Media Home je nainštalovaný vo Vašom počítači. (pre funkciu Zdieľanie Audia a Vídea). Pozri časť "**Inštalácia Nero Media Home**".
- Pripojte svoj počítač k modemu/routeru. Môže to byť pevné alebo bezdrôtové pripojenie.
- Pripojte televízor k modemu/routeru ethernetovým káblom. Na zadnej strane vášho televízora je k dispozícii LAN port.

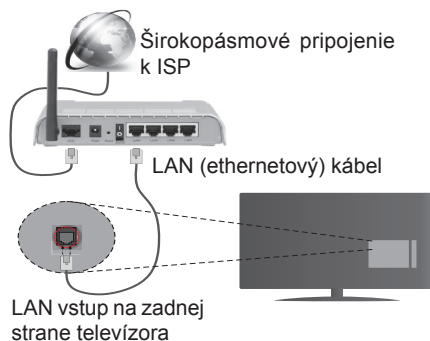

- Pre prístup a prehrávanie zdieľaných súborov je potrebné zvoliť **Mediálny prehrávač**. Stlačte tlačidlo **Menu** a vyberte **Prehrávača Médii** . Pokračujte stlačením tlačidla **OK**. Vyberte požadovaný typ súboru a stlačte **OK**. Musíte vždy používať obrazovku **Mediálneho prehrávača** pre sťahovanie a prehrávanie zdieľaných sieťových súborov.
- PC/ HDD/Mediálnom prehrávači alebo iné zariadenia, ktoré sú kompatibilné, sa pre vyššiu kvalitu prehrávania musia používať s káblovým pripojením.

Ak chcete konfigurovať nastavenia káblovej siete, pokyny nájdete v časti Nastavenia siete/Internetu v Menu Systém>Nastavenia.

- By ste mali byť schopní pripojiť váš televízor k LAN v závislosti na konfigurácii vašej siete. V takom prípade použite ethernetový kábel pre pripojenie televízora priamo do sieťovej zásuvky siete.

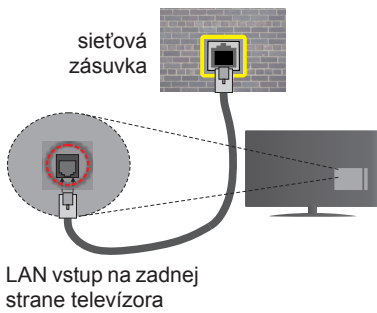

Počkajte, až sa IP adresa zobrazí na obrazovke.

To znamená, že pripojenie je teraz vytvorené. Ak sa chcete odpojiť od bezdrôtovej siete, vyberte **Typ siete** stlačte ľavé alebo pravé tlačidlo pre nastavenie ako **Zakázané**.

Označte **Test rýchlosti internetového pripojenia** a stlačte tlačidlo **OK** pre kontrolu rýchlosti pripojenia k Internetu. Vyberte **Pokročilé Nastavenia** a stlačte tlačidlo **OK** pre otvorenie menu Pokročilé nastavenia. Pre nastavenie použite smerové a číselné tlačidlá. Po dokončení, stlačte tlačidlo **OK** pre uloženie nastavení.

Ďalšie informácie

Ak je zriadené spojenie, stav pripojenia sa zobrazí ako **Pripojené** alebo **Nepripojené** a aktuálna IP adresa.

Pripojenie vášho mobilného zariadenia cez WiFi

- Ak váš mobilný prístroj disponuje s funkciou WiFi, môžete ho pripojiť k televízoru cez router pre sprístupnenie obsahu vášho zariadenia. V takom prípade musí vaše mobilné zariadenie disponovať so zodpovedajúcim softvérom pre zdieľanie.
- Pripojte sa k routeru nasledovaním krokov uvedených v sekcii "**Bezdrôtové pripojenie**".
- Potom, spárujte vaše mobilné zariadenie s routerom a potom aktivujte softvér pre zdieľanie na vašom mobilnom zariadení. Následne vyberte súbory, ktoré chcete zdieľať s TV.
- Ak je spojenie nadviazané správne, mali by ste teraz mať prístup k zdieľaným súborom z vášho mobilného zariadenia prostredníctvom **Prehliadača médií** na televízore.
- Vstúpte do menu **Prehliadača médií** a zobrazí sa výber prehrávania zariadenia OSD. Zvoľte si svoje mobilné zariadenie a stlačte tlačidlo **OK** pre pokračovanie.
- Ak je k dispozícii, môžete si stiahnuť aplikáciu virtuálneho diaľkového ovládača zo servera poskytovateľa aplikácií pre vaše mobilné zariadenie.

Poznámka: Táto funkcia nemusí byť podporovaná na všetkých mobilných zariadeniach.

Bezdrôtové zobrazovanie(**)

Wireless Display je technológia pre streaming videa a zvukového obsahu od Wi-Fi Alliance. Táto funkcia poskytuje možnosť používať televízor ako bezdrôtové zobrazovacie zariadenie.

Používanie s mobilnými zariadeniami

Existujú rôzne technológie, ktoré umožňujú zdieľanie obrazoviek, vrátane grafického-, video- a audio obsahu medzi Vaším mobilným zariadením a TV.

V prípade, že televízor nie je vybavený zabudovanou funkciou WiFi, najprv k televízoru pripojte bezdrôtový USB dongle.

Bezdrôtové pripojenie

Pripojenie k Bezdrôtovej sieti

TV sa nemôže pripojiť k sieťam so skrytým SSID. Aby bolo viditeľné SSID vášho modemu, cez software modemu zmeňte SSID nastavenie.

Pre pripojenie k bezdrôtovej sieti LAN, musíte vykonať nasledujúce kroky:

1. Uistite sa, že softvér Nero Media Home je nainštalovaný vo Vašom počítači. (pre funkciu Zdieľanie Audia a Videu).
2. Ak chcete konfigurovať nastavenia vašej bezdrôtovej siete, pokyny nájdete v časti **Nastavenia siete/Internetu** v **Menu Systém>Nastavenia**.



Konfigurácia Nastavenia Bezdrôtovej siete zariadenia

Pre spustenie procesu pripojenia otvorte ponuku **Nastavenie /Internetu Siete** a vyberte **Typ siete** ako **Bezdrôtové zariadenie**.

TV automaticky prehľadá bezdrôtovej siete. Zobrazí sa zoznam dostupných sietí. Prosím, vyberte svoju požadovanú sieť zo zoznamu.

Poznámka: Ak modem podporuje N režim, môžete nastaviť nastavenie režimu N.

Ak je vybraná sieť je chránená heslom, zadajte správny kľúč pomocou virtuálnej klávesnice. Môžete použiť túto klávesnicu pomocou smerových tlačidiel a tlačidla **OK** na diaľkovom ovládači.

Potom stlačte tlačidlo **Zdroj** na diaľkovom ovládaní a prejdite na zdroje **Bezdrôtové zobrazovanie**.

Zobrazí sa obrazovka ktorá oznámi, že TV je pripravený na pripojenie.

Otvorte aplikáciu pre zdieľanie na vašom mobilnom zariadení. Tieto aplikácie sú pomenované odlišne pre jednotlivé značky, podrobné informácie nájdete v návode na použitie vášho mobilného zariadenia .

Vyhľadať zariadenie. Po voľbe televízora a pripojení sa, sa obrazovka vášho zariadenia zobrazí na televízore.

Poznámka: Túto funkciu je možné použiť len v prípade, že mobilný prístroj podporuje túto funkciu.. Procesy skenovania a pripájania sa líšia v závislosti od programu, ktorý používate. Mobilné zariadenia založené na báze Android-u musia mať verziu softvéru V4.2.2 a vyššie.

() Ak je táto funkcia podporovaná vašim TV**

Pripojenie ďalších bezdrôtových zariadení(**)

Váš televízor podporuje aj ďalšiu bezdrôtovú technológiu krátkého dosahu. Pred použitím bezdrôtového zariadenia s televízorom je potrebné ich spárovanie. Pre spárovanie svojho prístroja s televízorom vykonajte nasledujúce:

- Nastavte prístroj do režimu párovania
- Začnite vyhľadávanie zariadení na televízore

Poznámka: Z používateľskej príručky bezdrôtového zariadenia sa dozviete, ako nastaviť zariadenie do režimu párovania.

Pre audio zariadenia používajte voľbu **Audio Link** v menu **Systém>Zvuk**, pre diaľkové ovládače možnosť **Smart Remote** v menu **Systém>Nastavenie>Ďalšie**. Pre otvorenie príslušnej ponuky vyberte položku z menu a stlačte tlačidlo **OK**. Pomocou tejto ponuky môžete objaviť a pripojiť zariadenia, ktoré používajú rovnakú bezdrôtovú technológiu a začať ich používať. Postupujte podľa pokynov na obrazovke.

() Ak je táto funkcia podporovaná vašim TV**

Používanie služby Sieť pre Zdieľania Audia a Videá

Možnosť Zdieľania Audia a Videá je štandard, ktorý zjednodušuje proces sledovania digitálnej elektroniky a vďaka tomu sú v vhodnej pre použitie v domácej sieti. Tento štandard umožňuje prezerat' a prehrávat' fotografie, hudbu a video uložené na mediálnom serveri, ktorý je pripojený k domácej sieti.

1. Inštalácia Nero Media Home

Funkciu Zdieľania Audia a Videá nie je možné použiť, ak do počítača nie je nainštalovaný program servera, alebo v prípade, ak požadovaný softvér serveru médií nie je nainštalovaný na sprievodnom zariadení. Prosím, nainštalujte na počítač program Nero Media Home. Viac informácií o inštalácii nájdete v kapitole **"Inštalácia Nero Media Home"**.

2. Pripojenie do Drôtovej alebo Bezdrôtovej siete

Pre podrobnejšie informácie o konfigurácii pozri kapitoly **Káblové/Bezdrôtové pripojenie**.

3. Prehrávanie zdieľaných súborov cez Media Browser

Vyberte **Media Browser** pomocou tlačidla **Smerových tlačidiel** z hlavnej ponuky a stlačte tlačidlo **OK**. Zobrazí sa mediálny prehliadač.

Inštalácia Nero MediaHome

Pre inštaláciu Nero MediaHome, postupujte nasledovne:

Poznámka: Funkciu Zdieľania Audia a Videá nie je možné použiť, ak do počítača nie je nainštalovaný program servera, alebo v prípade, ak požadovaný softvér serveru médií nie je nainštalovaný na sprievodnom zariadení.

1. Zadajte celý nižšie uvedený odkaz v adresnom riadku vo Vašom webovom prehliadači.
<http://www.nero.com/mediahome-tv>
2. Kliknite na tlačidlo **Stiahnuť'** na úvodnej stránke. Inštaláčny súbor sa stiahne do vášho počítača.
3. Po dokončení preberania dvakrát kliknite na inštaláčny súbor a spustíte inštaláciu. Sprievodca inštaláciou vás prevedie procesom inštalácie.
4. Následne sa zobrazí obrazovka potrebných súčastí. Sprievodca inštaláciou skontroluje dostupnosť požadovaných softvérov tretích strán na vašom PC. Ak aplikácie chýbajú, sú uvedené v zozname a musia byť nainštalované pred pokračovaním v inštalácii.
5. Kliknite na tlačidlo **Inštalovať'**. Zobrazí sa integrované sériové číslo. Prosím, nemeňte zobrazený seriálny kód.
6. Kliknite na tlačidlo **Ďalej**. Zobrazí sa obrazovka Podmienok licencie (EULA). Prečítajte si prosím text licenčného dojednanja dôkladne a vyberte zodpovedajúce políčko, ak súhlasíte s podmienkami tejto dohody. Inštalácia nie je možná bez tejto dohody.
7. Kliknite na tlačidlo **Ďalej**. Na ďalšej obrazovke môžete nastaviť predvoľby inštalácie.
8. Kliknite na tlačidlo **Inštalovať'**. Inštalácia sa spustí a ukončí automaticky. Indikátor priebehu bude ukazovať stav inštalácie.
9. Kliknite na tlačidlo **Dokončiť'**. Inštalácia je dokončená. Budete presmerovaný na webovú stránku softvéru Nero.
10. Zástupca je teraz umiestnený na ploche.

Blahoželáme! Úspešne ste na inštalovali Nero MediaHome na váš PC.

Spustite Nero MediaHome dvojitým kliknutím na ikonu zástupcu.

Kedves Vásárló,

Ez a készülék az elektromágneses kompatibilitás és a villamos biztonság tekintetében megfelel az érvényes és hatályos európai irányelveknek és szabványoknak.

A gyártó európai képviselője:

Vestel Germany GmbH

Parkring 6

85748 Garching b.München

Germany

Tájékoztató a felhasználók számára a hulladék gépek és elemek elhelyezéséről

[Európai Unió számára]

Ezek a jelölések elektromos és elektronikus készülékeket jelöl és az ezzel a jelöléssel ellátott elemek üzemidejük lejártával nem kezelendők általános háztartási hulladékként. Az elektromos és az elektronikus termékeket ehelyett újrahasznosítás, az elemeket pedig a megfelelő kezelés, újrahasznosítás céljából a megfelelő gyűjtőpontokra kell vinni a hazai törvények és a 2012/19/EU és a 2013/56/EU irányelvek értelmében.

A termékek szabályos elhelyezése által a fogyasztók segítenek megőrizni a természeti erőforrásokat, valamint megelőzni a lehetséges, környezetre és az emberi egészségre gyakorolt káros hatásokat, amelyeket egyébként a nem megfelelő hulladékkezelés okozhat.

A termék újrahasznosításával kapcsolatos további részletes információért vegye fel a kapcsolatot a helyi városi hivattal, az Ön háztartási hulladékkezelő szolgáltatójával vagy az üzlettel, ahol a terméket vásárolta.

A hulladékok szabálytalan elhelyezése a hazai jogszabályok értelmében büntetést vonhat maga után.

[Üzleti felhasználók]

Ha Ön hulladékként el kívánja helyezni ezt a terméket, lépjen kapcsolatba a kereskedővel és tanulmányozza vásárlási szerződésben található az Általános Szerződési Feltételeket

[Európai Unión kívüli országok számára]

Ezek a jelzések csak az Európai Unióban érvényesek.

A termékben lévő elem 2X AAA 1.5V Cell.

Az elemek a távirányítóban vannak, és könnyen hozzáférhetők.

A begyűjtésre és az újrahasznosításra vonatkozó részletekért keresse fel a helyi hatóságokat.

Az újrahasznosítás érdekében a terméket és a csomagolást vegye el a helyi gyűjtőhelyre.

Néhány gyűjtőpont a termékeket ingyenesen veszi át.



Értesítés:

Az alábbi Pb jel azt jelöli, hogy az elem ólmot tartalmaz.



KERESKEDELMI VÉDJEJY NYILATKOZAT

A Dolby Laboratories licence alapján készült. A Dolby és a kettős D jel a Dolby Laboratories védjegye.

A HDMI, a High-Definiton Multimedia Interface és a HDMI logó a HDMI Licensing LLC védjegye ill. regisztrált védjegyei az Egyesült Államokban és más országokban.

A DVB a DVB Projekt regisztrált védjegye.

A szabadalmakat a <http://patents.dts.com> oldalon találja. Gyártva a DTS Licensing Limited licence alapján. A DTS, a Szimbólum, & DTS és a Szimbólum együtt bejegyzett védjegyek és a DTS 2.0+Digital Out a DTS, Inc védjegye.® DTS, Inc. Minden jog fenntartva.

A szabadalmakat a <http://patents.dts.com> oldalon találja. Gyártva a DTS Licensing Limited licence alapján. A DTS, a Szimbólum, & DTS és a Szimbólum együtt bejegyzett védjegyek és a DTS TruSurround a DTS, Inc védjegye.® DTS, Inc. Minden jog fenntartva.

A szabadalmakat a <http://patents.dts.com> oldalon találja. Gyártva a DTS Licensing Limited licence alapján. A DTS, DTS-HD, a Szimbólum, a DTS vagy DTS-HD és a Szimbólum együtt a DTS, Inc. © DTS, Inc. bejegyzett védjegyei. Minden jog fenntartva.



"Ezt a terméket kizárólag csak a VESTEL Ticaret A.Ş gyártotta, forgalmazza, garantálja és szervizeli a megfelelő szervezetein keresztül. "JVC" a JVC KENWOOD Corporation védjegye, és ezen társaságok licenc keretében használják."

Biztonsági információ

Tápfeszültség

A TV-készüléket 220-240 Volts 50Hz AC váltóáramos működésre tervezték. Ettől eltérő áramforrások károsíthatják a berendezést. Az első csatlakozás előtt ellenőrizze, hogy (a TV-készülék hátulján lévő) adattáblán a 220-240V AC váltóáram jelzés legyen látható. A gyártó NEM vállal semmiféle felelősséget sem azokért a károkért vagy sérülésekért, melyeket a termék helytelen áramforrásról való működtetése okoz.

Hálózati csatlakozó

A TV-készülék hagyományos hálózati csatlakozóval van ellátva.

- Ha a fővezeték sérült, azt a kockázatok elkerülése érdekében ki kell cseréltetni egy ugyanolyan típusú és feszültségű fővezetékkel.
- Ha bármilyen okból levágja a dugaszt, törje össze a régi dugaszt, mert ez veszélyes, ha ismét bedugja a hálózati aljzatba. Figyelmesen kövesse az új dugaszhoz mellékelt elektromos bekötéssel kapcsolatos utasításokat.
- Ha a dugasz rendelkezik egy biztosítékkal, a dugasz kidobása előtt távolítsa el a biztosítékot.
- Soha ne használja a biztosítékkal rendelkező dugaszt fedetlen biztosítékkal.
- A dugasznak kell a fő kikapcsoló berendezésnek lennie, és mindig könnyen hozzáférhető kell, hogy legyen.



A berendezés belsejében lévő veszélyes feszültség áramütés veszélyét okozza.



A készülék duplán szigetelt, és nincs szükség földelésre.



Ezek a jelzések azt mutatják, hogy a berendezés megfelel az európai biztonságról és elektromágneses kompatibilitásról szóló szabványok követelményeinek.

A TV-készülék biztonságos használata és karbantartása

A TV-készülék úgy lett tervezve, hogy megfeleljen az Európai Biztonsági Előírásoknak, de mint minden más elektromos berendezés, ügyelnie kell a biztonságára és a legjobb eredmények elérésére. Íme, néhány jó tanács: A TV-készülék használata előtt olvassa el figyelmesen az utasításokat.

Védje meg a fővezetékét. Győződjön meg róla, hogy a fővezetékét nem tapossa össze, nem zúzza össze, nem horzsolja össze és nem szakítja el.

Amikor a TV-készüléket felügyelet nélkül hagyja, kapcsolja ki a készüléket vagy húzza ki a hálózathoz, ha csak a TV-készülék funkciója nem igényel folyamatos áramellátást.

Ne folytassa a TV-készülék használatát, ha folyadék folyt bele, ha bármely módon megsérült vagy ha nem működik megfelelően. Azonnal húzza ki a TV-készüléket a hálózathoz, és forduljon szakértőhöz.

Kerülje a szélsőséges körülményeket, mint pl. nyirkos vagy párás helységeket, magas nedvességtartalmat, erős rezgést, rendkívül magas vagy alacsony hőmérsékleteket, erős napsütést és nagyon poros helységeket.

Soha ne erősítsen ideiglenes állványokat vagy talpakat a TV-készülékre.

Soha ne dugjon tárgyakat a nyílásokba vagy a szellőzőnyílásokba.

Az áramütés elkerülése érdekében ne távolítsa el a burkolatokat.

Biztonsági információ (folyt.)

Ne érintse meg az LCD kijelzőt, mert működés közben felfelemelegszik. Ez normális és nem jelent hibát.

Bármilyen hiba esetén ne próbálja meg önmaga rögzíteni, hanem forduljon szakértőhöz.

Szélviharok esetén húzza ki a hálózati csatlakozót és az antennát.

VIGYÁZAT: A fejhallgatót halk hangerővel csatlakoztassa, majd szükség esetén növelje a hangerőt. Ha hosszan tartó ideig nagy hangerővel használja a fejhallgatót, ez halláskárosodást okozhat.

Szellőztetés

A TV-készüléket helyezze szilárd, sima felületre, és ne tegye ki közvetlen napfénynek vagy hőforrásnak. Ha szekrényben található, a készülék körül hagyjon legalább 10 cm szabad helyet. Ne zárja el a szellőzőnyílásokat még ruhaneművel sem.

A túlmelegedés csökkenti a TV-készülék élettartamát és növeli a tűzveszély kockázatát.

Tisztítás

Húzza ki az áramforrásból, és csak egy enyhén nedves puha ruhát használjon. Ne használjon vegyi oldószereket vagy erős tisztítószereket, mert ezek károsíthatják a szekrényt vagy a képernyőt.

Soha ne hagyjon vízcseppeket a képernyőn, mivel a nedvesség maradandó elszíneződést okozhat.

A zsírfoltokat kimondottan LCD képernyőkhöz javasolt kereskedelmi tisztítószerekkel távolítsa el.

Szemfáradtság

Amikor a készüléket számítógép képernyőként alkalmazza, az egészségügyi és biztonsági szakértők a ritka, hosszú szünetek helyett gyakori, rövid szüneteket javasolnak. Például 5-10 perc szünet minden képernyő előtt folyamatosan eltöltött óra után sokkal jobb, mint 15 perc 2 óra után.

A képernyőt ne használja erős háttérfény mellett, vagy ahol a napsütés vagy egyéb erős fényforrás közvetlenül a képernyőt világítja meg.

Elemek

Távolítsa el az elemeket a távirányítóból, ha hosszabb ideig nem használja azt. A berendezésben hagyott elemek a kopás és a korrozív szivárgás következtében károkat okozhatnak, és ez megszünteti a garanciát.

A környezet védelme érdekében az elemek ártalmatlanításához használja a helyi újrahasznosító gyűjtőhelyeket.

A használt elemektől az előírásoknak megfelelően szabaduljon meg.

VIGYÁZAT: A nem megfelelő típusú elemekkel történő csere robbanásveszélyt eredményezhet.

FIGYELMEZTETÉSEK:

- A készülék kizárólag magánjellegű otthoni használatra való, és nem használható egyéb célra vagy egyéb alkalmazással, nem otthoni használatra vagy kereskedelmi környezetben.
- Ha a készülék vezetéke meghibásodott, azt ki kell cseréltetni a gyártóval, vagy egy szakszerelővel, vagy egy megfelelően képesített szakemberrel a veszélyhelyzet elkerülése érdekében.
- Ne tegye ki a készüléket csöpögő vagy spriccelő víznek. Ne helyezzen a készülékre semmilyen vízzel töltött tárgyat, mint pl. váza.
- Ne helyezzen nyílt lángot, mint pl. gyertyát a készülékre.
- Ne akadályozza a készülék szellőzését, a szellőzőnyílást ne takarja le semmilyen tárggyal, pl. újságpapírral, asztalterítővel, függönnyel, stb.
- FIGYELEM: Sérülés megelőzése érdekében, ezt a készüléket a földhöz/falhoz stabilan kell állítani, a beállítás útmutató szerint.
- A készülék nem alkalmas a használatra trópusi éghajlat esetén.

Tartalomjegyzék

Mellékelt tartozékok.....	5
A fali rögzítésre vonatkozó utasítások.....	6
TV vezérlőgombok és működtetés.....	7
Helyezze az elemeket a távirányítóba.....	7
Az antenna csatlakoztatása.....	7
Távvezérlő.....	8
Be-ki kapcsolás.....	9
Első üzembe helyezés.....	9
Csatlakozási lehetőségek.....	10
Egyéb vezeték nélküli eszközök csatlakoztatása(**)..	12
Az Audio és Video megosztás hálózat szolgáltatás használata.....	12

FIGYELMEZTETÉS

A gyulladásveszély elkerülésére soha ne állítson gyertyát, vagy nyílt láng a TV-re, vagy annak közelébe.



Mellékelt tartozékok

- Távvezérlő
- Elemek: 2 db AAA
- Oldalsó AV csatlakozó kábel

A TV-készülék fal rögzítése

A TV-t külön kapható **MX X*X** mm (*) -es VESA szerelőkészlettel lehet a falra szerelni. Távolítsa el az ábrán látható módon az aljzatot. Helyezze fel a TV-t készletben található leírásnak megfelelően. Ügyeljen a falban futó villamos, gáz- és vízvezetésekre. Kétség esetén forduljon szakképzett szerelőhöz. A TV-be behatoló csavarok hossza nem haladhatja meg a **X** mm(*) VESA-t. További információkért lépjen kapcsolatba azzal a bolttal ahol a terméket vagy a VESA szerelőkészletet vásárolta.

A VESA pontos méretekért és a csavar jellemzőkért tekintse meg a kapcsolódó kiegészítő oldalakat.

Az aljzat eltávolítása

- Az aljzat letávolításához és a képernyő védelem érdekében fektesse a TV-t az elejével lefelé egy szilárd asztalra úgy, hogy az aljzat túlnyúljon a szélén. Távolítsa el az állványt a TV-készülékhez rögzítő csavarokat.

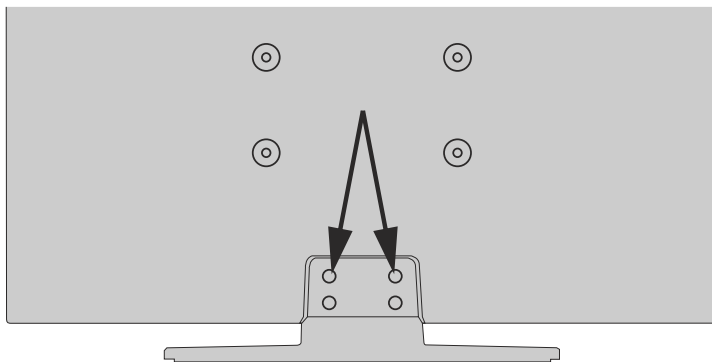

-vagy-



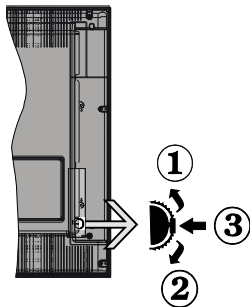

1. Felfelé
2. Lefelé
3. Hangerő / Info / Forráslista kiválasztás és Készenlét-Be választókapcsoló

A Control gomb lehetővé teszi a TV Hangerő/Program/Forrás és a Készenlét-Be funkcióinak beállítását.

A hangerő megváltoztatása: Növelje a hangerőt a gomb felfelé nyomásával. Csökkentse a hangerőt a gomb lefelé nyomásával.

Csatornák váltása: Nyomja le a gomb közepét és a képernyőn megjelenik az információs sáv. Görgessen a tárolt csatornák között a gomb felfelé vagy lefelé nyomásával.

A forrás váltása: Nyomja le (másodszor is) kétszer a gomb közepét és a képernyőn megjelenik a forráslista. Görgessen az elérhető források között a gomb felfelé vagy lefelé nyomásával.

A TV kikapcsolása: Nyomja le a gomb közepét és tartsa lenyomva néhány másodpercig, a TV készenléti módra vált.

Megjegyzések:

- Ha kikapcsolja a TV-készüléket, ez a ciklus ismét elkezdődik a hangerő beállításával.
- A főmenü OSD nem jeleníthető meg az ellenőrző gombokkal.

Vezérlés a távirányítóval

Nyomja meg a **Menu** gombot a távirányítón a főmenü megjelenéséhez. A nyilakkal lehet egy menü fület kiválasztani, a belépéshez nyomja le az **OK** gombot. A nyilak használatával állítható be egy elem. A menü képernyőből való kilépéshez nyomja le egymást követően a **Return/Back** vagy a **Menu** gombot.

Bemenet kiválasztása

Ha csatlakoztatta a külső rendszereket a TV-készülékhez, akkor átválthat a különböző bemeneti forrásokra. A különböző források kiválasztásához nyomja le egymást követően a **Source** gombot a távirányítón.

Csatorna- és hangerő váltás

A csatornaváltáshoz és a hangerőbeállításához használja a **Hangerő +/-** és a **Program +/-** gombokat a távirányítón.

Helyezze az elemeket a távirányítóba

Óvatosan emelje fel a távirányító hátulján lévő fedelet. Helyezze be a két **AAA** elemet. Győződjön meg róla, hogy az elemeket a megfelelő polaritással helyezte be. Helyezze vissza a fedelet.



Az elemeket ne tegye ki magas hőmérsékletnek, például napsütésnek, tűznek, vagy ehhez hasonlóknak. Dugja be a tápvezetékét

FONTOS: A TV-készüléket 220-240 V AC, 50 Hz-es működésre tervezték. A kicsomagolás után hagyja, hogy a TV-készülék a szoba hőmérsékletét elérje, mielőtt csatlakoztatná az elektromos hálózathoz. Csatlakoztassa a hálózati kábelt a konnektorhoz.

Az antenna csatlakoztatása

Csatlakoztassa az antenna vagy a kábeltévé csatlakozóját a TV hátsó részén található ANTENNA (ANT) BEMENETHEZ vagy a műholdat a MŰHOLD (LNB) BEMENETHEZ(*).

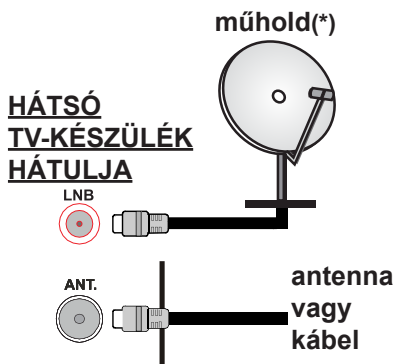

(*)Ha elérhető

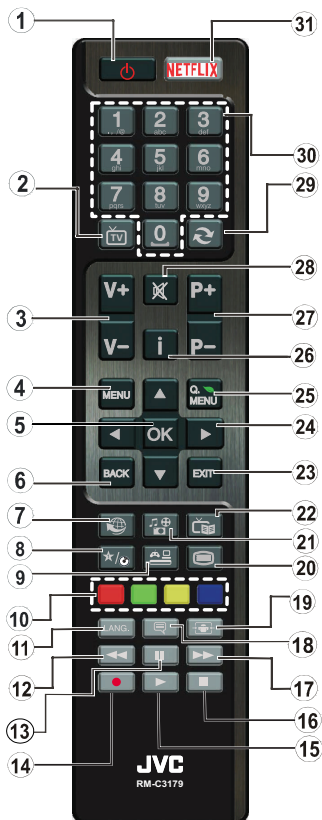

(*) SAJÁT GOMB:

Ez a gomb rendelkezhet egy, a modellől függő alapértelmezett funkcióval. Ugyanakkor, a kívánt forráson vagy csatornán öt másodpercig lenyomva ezt a gombot, beállíthat egy speciális funkciót. Egy jóváhagyó üzenet fog megjelenni a képernyőn. Most a SAJÁT GOMB a kiválasztott funkcióhoz kerül hozzárendelésre.

Ügyeljen arra, hogy amennyiben **Első telepítést** végez, a SAJÁT GOMB visszatér az alapértelmezett funkciójához.

Teletext szolgáltatások

A belépéshez nyomja le a **Text** gombot. A vegyes mód aktiválásához nyomja meg ismét, így egyszerre láthatja a teletext oldalt és a műsort. A kilépéshez nyomja le újra a gombot. Ha elérhető, akkor a teletext oldalak szekciói színekódolást kapnak, és az egyik színes gombbal kiválaszthatók. Kövesse a képernyőn megjelenő utasításokat.

Digitális Teletext

A digitális szöveginformáció megtekintéséhez nyomja le a **Text** gombot újra. Használja a színes gombokat, a kurzorgombokat és az **OK** gombot. A működtetés eltérő lehet a digitális teletext tartalmától függően. Kövesse a digitális teletext képernyőn megjelenő utasításokat. Amikor a **Text** gombot megnyomja, a televízió visszatér a sugárzott műsorra.

1. **Készenlét:** A TV-be-/kikapcsolása
2. **TV:** Megjeleníti a Csatornalistát / Átvált a TV forrásra
3. **Hangerő +/-**
4. **Menü:** Megjeleníti a TV menüt
5. **OK:** Megerősíti a felhasználó kiválasztásait, megtartja az oldalt (a Teletext módban), megjeleníti a csatornalistát (DTV módban)
6. **Vissza/Visszatérés:** Visszatér az előző oldalra, megnyitja a tartalomjegyzék oldalát (a Teletext módban)
7. **Internet:** Nyissa meg a portál oldalát, amelyen számos web alapú alkalmazáshoz férhet hozzá
8. **Saját gomb (*)**
9. **Forrás:** Megjeleníti az összes rendelkezésre álló műsort és forrást
10. **Színgombok:** A színgombok funkcióira vonatkozóan kövesse a képernyőn megjelenő utasításokat
11. **Nyelv:** A hangmódok között vált (analog TV), megjeleníti és módosítja a hang/felirat nyelvét (digitális TV, ha van)
12. **Gyors visszajátzás:** A médiában, pl. filmek esetén visszajátssza a filmkockákat
13. **Szünet:** Szünetelteti megjelenített médiát, elkezd az időzített felvételt (**)
14. **Felvétel:** Műsorokat vesz fel (**)
15. **Lejátszás:** Elkezd a kiválasztott média lejátszását
16. **Leállítás:** Leállítja a lejátszott médiát
17. **Gyors lejátszás:** A médiában, pl. filmek esetén előre tekeri a filmkockákat
18. **Feliratok:** Be-/kikapcsolja a feliratokat (ha van)
19. **Képernyő:** Megváltoztatja a kijelző képméret-arányát
20. **Szöveg:** Megjeleníti a teletext opciót (ha van), nyomja meg ismét, ha a képernyőn egyszerre kívánja látni a tévéműsor képét és a teletext szövegoldalt (mix)
21. **Média tállózó:** Megnyitja a médiaböngésző ablakot
22. **EPG (Elektronikus műsorújság):** Megjeleníti az elektromos műsorújságot
23. **Kilép:** Bezárja és kilép a megjelenített menüből vagy visszatér az előző oldalra
24. **Íránygombok:** A menükben, tartalmakban stb. való navigációt segíti, és Teletext üzemmódban a Jobb vagy Bal gomb megnyomásakor megjeleníti az aloldalakat
25. **Gyors Menü:** A gyors hozzáférés érdekében megjeleníti a menük listáját
26. **Infó:** Megjeleníti a képernyőn levő tartalmakra vonatkozó információkat (reveal - a Teletext módban)
27. **Program +/-**
28. **Némítás:** Teljesen kikapcsolja a TV hangerejét
29. **Csere:** Gyorsan vált az előző és az aktuális csatorna vagy forrás között
30. **Számgombok:** Csatornát vált, szám vagy betű írható be a képernyőn levő szövegmezőbe.
31. **Netflix:** Elindítja a Netflix alkalmazást.

(**) Ha a funkciót támogatja a TV

Lábjegyzet:

A piros, zöld, kék és sárga gombok többfunkciós gombok. Kövesse a képernyőn megjelenő utasításokat és a szakaszra vonatkozó utasításokat.

Be-ki kapcsolás

A TV-készülék bekapcsolása

Csatlakoztassa a hálózati tápkábelt a 220-240 Voltos, 50 Hz-es váltakozó áramú hálózathoz.

A TV bekapcsolása a készenléti üzemmódból is:

- Nyomja meg a "⏻ - Standby" gombot, a "P+/P- - Program +/-" vagy egy számgombot a távirányítón.
- A TV-készülék készenlétről történő átváltása közben nyomja le az oldalsó funkciókapcsolót.

A TV-készülék kikapcsolása

Nyomja le a "⏻ - Standby" gombot a távkapcsolón, vagy nyomja le az oldalsó funkciókapcsolót, amíg a TV készenléti módra vált.

A TV-készülék teljes kikapcsolásához húzza ki a hálózati kábelt a konnektorból.

Megjegyzés: A TV készenléti üzemmódjában a készenléti LED villoghat, jelezve, hogy bizonyos funkciók, például a Készenléti keresés, a Letöltés vagy az Időzítő, aktívak. A LED villoghat, amikor Ön a TV-t a készenléti módból bekapcsolja.

Első üzembe helyezés

Az első bekapcsoláskor a nyelv kiválasztása ablak jelenik meg. Válassza ki a kívánt nyelvet és nyomja le az OK gombot.

A következő ablakban állítsa be a kedvenceit a navigációs gombok segítségével.

Megjegyzés: A kiválasztott Országtól függően ekkor a rendszer kérheti a PIN-kód beállítását és megerősítését. A kiválasztott PIN kód nem lehet 0000. Amennyiben a rendszer kerli a PIN kódot a menük későbbi használatához, akkor meg kell adnia ezt.

A műsortípusok kiválasztásáról

Digitális Antenna: Ha az **Digitális Antenna** műsorkeresés opció be van kapcsolva, akkor a TV-készülék digitális földi műsorokat fog keresni, a többi kezdeti beállítás befejezése után.

Digitális kábel: Ha a **Digitális kábeles** műsorkeresés opció be van kapcsolva, akkor a TV-készülék digitális földi műsorokat fog keresni, a többi kezdeti beállítás befejezése után. Igényeinek megfelelően megjelenhet egy jóváhagyó üzenet a keresés megkezdése előtt. Válassza ki az **IGEN** opciót, és nyomja meg az **OK** gombot a folytatáshoz. A művelet törléséhez válassza a **NEM** opciót és nyomja le az **OK** gombot. Kiválaszthatja a **Hálózatot** vagy beállíthat olyan értékeket, mint **Frekvencia**, **Hálózati ID** és **Keresési léptetés**. Ha befejezte, nyomja meg az **OK** gombot.

Megjegyzés: A keresés ideje kiválasztott Keresési Léptetéstől függ.

Műhold():** Ha a **műholdas** műsorkeresés opció be van kapcsolva, akkor a TV-készülék digitális földi műsorokat fog keresni, a többi kezdeti beállítás befejezése után. A műholdas keresés elvégzése előtt el kell végezni néhány beállítást. Először megjelenik

az **Antennatípus** menü. Az **Antenna típusát direktként, Egykábeles terjesztés** vagy **DiSEqC kapcsolóként** adhatja meg a "◀" vagy a "▶" gombok segítségével.

• **Direkt:** Ha Ön egyetlen beltéri egységgel és egy közvetlen műholdantennával rendelkezik, válassza ezt az antenna típust. Nyomja meg az **OK** gombot a folytatáshoz. Válasszon ki egy elérhető műholdat a következő ablakban és nyomja le az **OK** gombot a szolgáltatások kereséséhez.

• **Egykábeles terjesztés:** Ha több vevőegységgel és Egykábeles terjesztésű műholdas rendszerrel rendelkezik, válassza ezt antenna típust. Nyomja meg az **OK** gombot a folytatáshoz. Konfigurálja a beállításokat a következő, a következő képernyőn látható utasítások szerint. Az **OK** lenyomásával kereshet szolgáltatásokat.

• **DiSEqC kapcsoló:** Ha Ön több műholdantennával és egy **DiSEqC kapcsolóval** rendelkezik, válassza ezt az antenna típust. Nyomja meg az **OK** gombot a folytatáshoz. Négy **DiSEqC** opció állítható be (ha elérhető) a következő ablakban. Nyomja meg az **OK** gombot a listán lévő első műhold kereséséhez.

(**) *Ha a funkciót támogatja a TV*

Analóg: Ha az **Analóg** műsorkeresés opció be van kapcsolva, akkor a TV-készülék digitális földi műsorokat fog keresni, a többi kezdeti beállítás befejezése után.

Ezenkívül, beállíthatja a kedvenc műsorszámát is. A keresési folyamat során a kiválasztott közvetítési mód előnyt élvez, és a csatornái a **Csatornalista** tetején jelennek meg. Ha befejezte, nyomja meg az **OK** gombot a folytatáshoz.

Ekkor aktiválhatja a **Bolti** módot. Ez az opció beállítja a TV-készüléket bolti környezetnek és a használt TV-típusnak megfelelően és a TV-készülék támogatott funkció megjelennek a képernyő felső sarkában információs sávként. Ez az opció csak a bolti használathoz tartozik. Az otthoni használathoz válassza ki az **Otthoni módot**. Ez az opció a **Rendszer>Beállítás>Több** menü alatt érhető el és később be/ki lehet kapcsolni.

A folytatáshoz a távirányítón nyomja meg az **OK** gombot és megjelenik a **Hálózati / Internetes beállítások** menü, ha megerősíti a korábban megjelent üzenetet, mely azt kérdezi, szeretné-e beállítani a hálózatot. A vezetékes vagy vezeték nélküli csatlakozás konfigurálásához lásd a **Csatlakozási lehetőségek** részt. A beállítások befejezése után a folytatáshoz nyomja meg az **OK** gombot. Ha szeretne a következő lépésre ugrani bármilyen tevékenységvégezte nélkül, válassza a **Nem** gombot és nyomja le az **OK** gombot arra a megjelenő kérdésre, szeretné-e beállítani a hálózatot.

A kezdeti beállítások befejezését követően a TV elkezd keresni az elérhető műsorokat a kiválasztott műsorszorokban.

Miután minden elérhető állomást eltárolt, a keresési eredmények megjeleníthetők a képernyőn. Nyomja meg az **OK** gombot a folytatáshoz. Ezután megjelenik a **Csatornalista Szerkesztése** menü. Igényeinek megfelelően szerkesztheti a csatornalistát vagy nyomja meg a **Menu** gombot a kilépéshez és a TV-készülék nézéséhez.

Amíg a keresés folyamatban van, megjelenik egy üzenet. A rendszer megkérdezi, hogy meg akarja-e jeleníteni a csatornákat az LCN(*)-nek megfelelően. Válassza ki az **Igen** opciót és a jóváhagyáshoz nyomja meg az **OK** gombot.

(*) Az LCN a logikai csatornaszám rendszer, amely az elérhető adásokat a felismert csatorna sorszám szerint rendszerezi (ha jelen van).

Megjegyzés: Az első telepítés közben ne kapcsolja ki a TV-készüléket. Előfordulhat, hogy a kiválasztott országban bizonyos opciók nem állnak rendelkezésre.

SatcoDX funkció használata (**)

A **Telepítés>Műhold beállítások** menü segítségével elvégezheti a SatcoDX műveleteket. A **SatcoDX** menüben két opció vonatkozik a SatcoDX funkcióra.

Letölthet vagy feltölthet SatcoDX adatokat. Ezen funkciók végrehajtásához a TV-készülékhez egy USB eszközt kell csatlakoztatni.

Az aktuális szolgáltatásokat és a vonatkozó műholdakat és transpondereket feltöltheti a TV-készülékről egy USB eszközre.

Ezenkívül a TV-készülékre letöltheti az USB eszközön tárolt egyik SatcoDx fájlt.

Amikor kiválasztja ezen fájlok egyikét, a kiválasztott fájlban lévő összes szolgáltatás és vonatkozó műhold és transponder tárolásra kerül a TV-készülékben. Amennyiben földi, kábel és/analog szolgáltatások is vannak telepítve, ezek megmaradnak és csak a műholdas szolgáltatások kerülnek eltávolításra.

Ezután ellenőrizze az antenna beállításait, és szükség esetén módosítsa ezeket. Amennyiben az antenna beállításai nem megfelelőek, egy "Nincs jel" hibüzenet jelenik meg.

(**) Ha a funkciót támogatja a TV

Csatlakozási lehetőségek

Vezetékes kapcsolat

Csatlakoztatás a vezetékes hálózathoz

- Az aktív szélessávú csatlakoztatáshoz egy csatlakoztatott modemre/routerre van szüksége.
- Bizonyosodjon meg arról, hogy a Nero Media Home szoftver a számítógépen telepítve van (Audio és Video megosztás funkcióhoz). Lásd a "Nero Media Home telepítés" fejezetet.
- A modemet/routerrel csatlakoztassa a számítógéphez. Ez lehet egy vezetékes vagy vezeték nélküli csatlakozás.
- A modemet/routerrel egy ethernet kábel segítségével csatlakoztassa a TV-készülékhez. A TV-készülék hátulján () egy LAN port található.

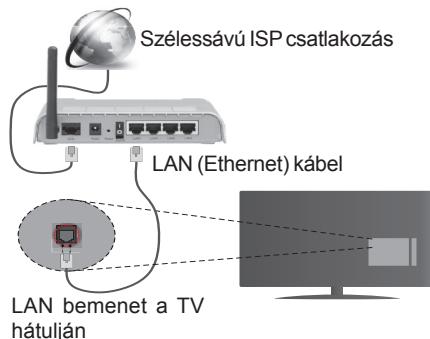

- A megosztott fájlok megnyitásához és lejátszásához válassza ki a **Médiaböngészőt**. Nyomja le a **Menü** gombot, és válassza ki a **Médiaböngészőt**. Nyomja meg az **OK** gombot a folytatáshoz. Válassza ki a kívánt fájl típust, és nyomja le az **OK** gombot. A megosztott hálózati fájlok megnyitásához és lejátszásához mindig a **Médiaböngészőt** kell használni.
- PC/HDD/Médialejátszó vagy bármely más olyan eszközhöz, amely kompatibilis, a vezetékes csatlakozás használata ajánlott a lejátszás jobb minőségének biztosítása érdekében.

A vezetékes beállítások konfigurálásához, kérjük olvassa el a Hálózati / Internetes beállítások részt Rendszer>Beállítások menüben.

- A TV-készülék csatlakoztatása a LAN hálózathoz a hálózat konfigurációjától függően lehetséges. Ebben az esetben, a TV közvetlen csatlakoztatáshoz a fali aljzatba használjon ethernet kábelt.

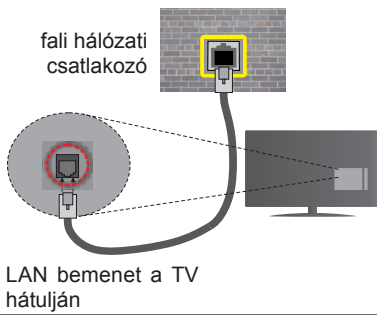

LAN bemenet a TV hátulján

Vezeték nélküli kapcsolat

Csatlakoztatás a vezeték nélküli hálózathoz

A TV nem csatlakozhat a hálózatra, ha az SSID nem látható. Ahhoz, hogy a modem SSID-ja látható legyen, meg kell változtatni az SSID beállításokat a modem szoftverén keresztül.

A vezeték nélküli LAN hálózatra történő csatlakoztatáshoz kövesse a következő lépéseket:

1. Bizonyosodjon meg arról, hogy a Nero Media Home szoftver a számítógépen telepítve van (Audio és Video megosztás funkcióhoz).
2. A vezeték nélküli beállítások konfigurálásához, kérjük olvassa el a **Hálózati / Internetes beállítások** részt **Rendszer>Beállítások** menüben.



A vezeték nélküli eszköz beállításainak konfigurálása

Nyissa meg a Hálózati/Internetes beállítások menüt, és válassza ki a Hálózat típus opciót Vezeték nélküli eszközként a csatlakoztatási művelet elindításához.

A TV automatikusan pásztázza a vezeték nélküli hálózatokat. A képernyőn megjelenik az elérhető hálózatok listája. Kérjük válassza ki a kívánt hálózatot a listáról.

Megjegyzés: Ha a modem támogatja az N módot, a beállításokban válassza az N módot.

Ha a hálózatot jelszó védi, kérjük adja meg a megfelelő jelszót a virtuális billentyűzet segítségével. Ez

a billentyűzet a távirányító navigációs gombjainak segítségével és az **OK** gombbal használható.

Várjon amíg az IP cím megjelenik a képernyőn.

Ez azt jelenti, hogy létrejött a kapcsolat. A vezeték nélküli hálózatról való lecsatlakozáshoz jelölje ki a **Hálózat típusa** opciót, majd nyomja meg a Bal vagy Jobb gombot, hogy **Kikapcsolt** állapotra állítsa.

Jelölje ki az **Internet sebesség teszt** opciót, majd nyomja meg az **OK** gombot az internet csatlakozási sebességének ellenőrzéséhez. Jelölje ki a **Haladó beállításokat**, majd nyomja meg az **OK** gombot a haladó beállítások menü megnyitásához. Használja az irány és a numerikus gombokat a beállításához. Befejezések nyomja meg az **OK** gombot a beállítások elmentéséhez.

Egyéb információk

Ha a kapcsolat létrejött, a kapcsolat típusának megjelenítési módja **Csatlakozva** vagy **Nem csatlakoztatva** és az aktuális IP cím.

Csatlakozás a mobil eszközhöz WiFi-n keresztül

- Ha az Ön mobil eszköze rendelkezik WiFi funkcióval, akkor ez csatlakoztatható a TV-készülékhez a router segítségével, és így az eszköz tartalma is megjeleníthetővé válik. Ehhez a mobil eszköznek rendelkeznie kell a megfelelő megosztási szoftverrel.
- Csatlakoztassa a telefont a routerhez a fent, **Vezeték nélküli kapcsolat** fejezetben leírt lépések szerint.
- Ezután egyesítse a mobil eszközt a routerrel és aktiválja a megosztási szoftvert a mobil eszközön. Ezután válassza ki azokat a fájlokat, amelyeket meg kíván osztani a TV-készülékkel.
- Ha a csatlakozás megfelelő, akkor most a mobil eszközön a megosztott fájlok megtekinthetők a TV-készüléken a **Médiaböngésző** segítségével.
- Lépjen be **Médiaböngésző** menübe és a lejátszási eszköz kezelő OSD jelenik meg. Válassza ki a mobil eszközt, és a folytatáshoz nyomja le az **OK** gombot.
- Ha rendelkezésre áll, akkor letölthet egy virtuális távirányító alkalmazást a mobil eszköz alkalmazás szolgáltatójának a szerveréről.

Megjegyzés: Ezt a funkciót néhány mobil eszköz nem támogatja.

Vezeték nélküli eszköz(**)

A vezeték nélküli kijelző a Wi-Fi Alliance szabványa a videó- és hangtartalom lejátszásához. Ez a funkció lehetővé teszi, hogy a TV-készüléket vezeték nélküli kijelző eszközként használja.

Használat mobil eszközökkel

Különböző szabványok léteznek, melyek lehetővé teszik képernyők megosztását, beleértve a grafikus,

videó és hangtartalmat a mobil eszköz és a TV-készülék között.

Először csatlakoztassa a vezeték nélküli USB hardverkulcsot a TV-készülékhez, ha a TV-készülék nem rendelkezik belső WiFi funkcióval.

Majd nyomja le a **Forrás** gombot a távirányítón és kapcsoljon át a **Vezeték nélküli eszköz** megjelenítésre.

A kijelzőn megjelenik egy üzenet, hogy a TV-készülék készen áll a csatlakozásra.

Nyissa meg a megosztó alkalmazást a mobil eszközön. Ezen alkalmazások elnevezései márkánként eltérőek. Részletes információért, kérjük, olvassa el a mobil eszköz használati utasítását.

Keresse meg az eszközöket. A TV-készülék kiválasztása és csatlakoztatása után az eszköz kijelzője megjelenik a TV-készüléken.

Megjegyzés: Ez a funkció csak akkor használható, ha a mobil eszköz támogatja ezt a funkciót. A keresési és csatlakozási folyamatok az alkalmazott program függvényében változhatnak. Az Android alapú mobil eszközöknek V4.2.2 vagy ennél későbbi szoftververzióval kell rendelkezniük.

(**) Ha a funkciót támogatja a TV

Egyéb vezeték nélküli eszközök csatlakoztatása(**)

A TV-készülék támogat néhány egyéb vezeték nélküli csatlakozási technológiát is. A vezeték nélküli eszköz és a TV együttes használatához előbb szükséges ezen berendezések párosítása. A készülék TV-készülékkel való párosításához végezze el az alábbiakat:

- Állítsa az eszközt párosító módba
- Indítsa el az eszközt a TV-készüléken

Megjegyzés: A vezeték nélküli berendezés felhasználói kézikönyvéből megtudhatja, hogyan állíthatja a berendezést párosító módba.

Audió berendezések esetében használja az **Audio Link** opciót a **Rendszer>Hang** menü alatt, a távirányítók számára a **Smart Remote** opciót a **Rendszer>Beállítások>Több** menü alatt. Válassza ki a menü opciót és nyomja meg az **OK** gombot a megfelelő menü megnyitásához. Ennek a funkciónak a használatával felfedezheti és használhatja azokat a berendezéseket, melyek ugyanazt a vezeték nélküli technológiát használják. Kövesse a képernyőn lévő utasításokat.

(**) Ha a funkciót támogatja a TV

Az Audio és Video megosztás hálózat szolgáltatás használata

Az Audio Video Sharing funkció egy olyan szabványt használ, melynek célja a megtekintési folyamatok megkönnyítése a digitális elektronikában, valamint az eszközök otthoni hálózatban történő alkalmazásának kényelmesebbé tétele.

A szabvány lehetővé teszi az otthoni hálózathoz csatlakozó média szerveren tárolt fényképek, zene és videók megtekintését és lejátszását.

1. Nero Media Home telepítés

Audio és Video megosztás támogatásnem használható, ha a szerver program nincs installálva a számítógépén, vagy a szükséges média szerver szoftver nincs installálva a párosítandó berendezésre. Kérjük telepítse a számítógépén a mellékelt Nero Media Home szoftvert. A telepítéssel kapcsolatos további információért, kérjük olvassa el a **"Nero Media Home telepítése"** fejezetet.

2. Csatlakoztatás a vezetékes vagy vezeték nélküli hálózathoz

Részletes konfigurálási információért olvassa el a **Vezetékes / vezeték nélküli kapcsolat** fejezeteket.

3. Megosztott média fájlok lejátszása Média böngészővel

Válassza ki a **Médiaböngészőt** lejátszót az **iránygombokkal** a főmenüből, majd nyomja meg az **OK** gombot. A Média böngésző megjelenik a képernyőn.

Nero MediaHome telepítés

A Nero MediaHome telepítéséhez a kövesse következő utasításokat:

Megjegyzés: Audio és Video megosztás támogatásnem használható, ha a szerver program nincs installálva a számítógépén, vagy a szükséges média szerver szoftver nincs installálva a párosítandó berendezésre.

1. A webböngésző címsorában adja meg a következő linket.

<http://www.nero.com/mediahome-tv>

2. A nyitóoldalon kattintson a **Letöltés** gombra. A telepítőfájl letöltésre kerül a számítógépre.
3. A letöltés befejezése után, a telepítés elindításához kattintson kétszer a telepítőfájra. A telepítési varázsló útmutató ad a telepítési folyamat során.
4. Először a követelményeket tartalmazó ablak jelenik meg. A telepítési varázsló ellenőrzi a szükséges további szoftverek meglétét a számítógépén. Hiányzó alkalmazások esetén a listázott alkalmazásokat és telepíteni kell a továbblépés előtt.
5. Kattintson a **Telepítés** gombra. Megjelenik az integrált sorozatszám. Kérjük, ne változtassa meg a látható sorozatszámot.

6. Kattintson a **Következő** gombra. A Licencfeltételek (EULA) ablak jelenik meg. Kérjük figyelmesen olvassa el a licenc megállapodást és válassza megfelelő választódobozt, ha megállapodás feltételeivel egyet ért. A telepítés enélkül a megállapodás nélkül nem lehetséges.
7. Kattintson a **Következő** gombra. A következő ablakban beállíthatja a telepítési preferenciákat.
8. Kattintson a **Telepítés** gombra. A telepítés automatikusan elindul és befejeződik. Egy állapotjelző sáv mutatja a telepítési folyamat állapotát.
9. Kattintson a **Befejezés** gombra. A telepítés befejeződött. Átírányításra kerül a Nero szoftver honlapjára.
10. A gyorsgomb most megjelenik az asztalon.

Gratulálunk! Ön sikeresen telepítette Nero MediaHome szoftvert a számítógépére.

A Nero MediaHome futtatása dupla kattintással a gyorsgombra elindul.

I dashur klient,

Kjo pajisje është në përputhje me direktivat dhe standardet evropiane në fuqi në lidhje me përputshmërinë elektromagnetike dhe sigurinë elektrike.

Përfaqësuesi evropian i prodhuesit është:

Vestel Germany GmbH

Parkring 6

85748 Garching b.München

Germany

Informacione për përdoruesit mbi hedhjen e pajisjeve dhe baterive të vjetra

[Bashkimi Evropian]

Këto simbole tregojnë se pajisja elektrike dhe elektronike dhe bateria me këtë simbol nuk duhet të hidhet me mbeturinat e përgjithshme familjare në fund të përdorimit të saj. Në vend të kësaj, produktet duhet të dorëzohen në pikat përkatëse të grumbullimit për riciklimin e pajisjeve elektrike dhe elektronike dhe të baterive për trajtimin, rikuperimin dhe riciklimin e përshtatshëm të tyre në përputhje me legjislacionin tuaj kombëtar dhe Direktivën 2012/19/EU dhe 2013/56/EU.

Me hedhjen e këtyre produkteve në mënyrën e duhur, do të ndihmoni në ruajtjen e burimeve natyrore dhe do të ndihmoni në parandalimin e efekteve të mundshme negative në mjedis dhe në shëndetin human që mund të shkaktohen në rast të kundërt nga administrimi i papërshtatshëm i mbeturinave të këtyre produkteve.

Për më shumë informacione mbi pikat e grumbullimit dhe riciklimin e këtyre produkteve, kontaktoni me zyrën lokale të bashkisë, shërbimin për hedhjen e mbeturinave familjare ose dyqanin ku e keni blerë produktin.

Mund të zbatohen gjopa për hedhjen e gabuar të këtyre mbeturinave, sipas legjislacionit tuaj kombëtar.

[Përdoruesit tregtarë]

Nëse dëshironi ta hidhni këtë produkt, kontaktoni me furnizuesin dhe kontrolloni kushtet e përgjithshme të kontratës së blerjes.

[Shtetet e tjera jashtë Bashkimit Evropian]

Këto simbole janë të vlefshme vetëm në Bashkimin Evropian.

Bateria në këtë produkt është një pilë 2X AAA 1.5V.

Këto bateri ndodhen në telekomandë dhe mund të arrihen lehtësisht.

Kontaktoni me autoritetet tuaja lokale për të mësuar mbi hedhjen dhe riciklimin.

Produkti dhe paketimi duhet të dërgohen në pikën lokale të grumbullimit për riciklim.

Disa pika grumbullimi i pranojnë produktet pa pagesë.



Shënim:

Shenja Pb nën simbolin për bateritë tregon se kjo bateri përmban plumb.

Logoja dhe licenca



NJOHJA E MARKËS TREGTARE

Prodhuar nën licencën nga Dolby Laboratories. Dolby dhe simboli me dy D janë marka tregtare të Dolby Laboratories.

Termet HDMI dhe High-Definition Multimedia Interface, si dhe logoja HDMI janë marka tregtare ose marka tregtare të regjistruara të HDMI Licensing LLC në Shtetet e Bashkuara dhe në vende të tjera.

DVB është një markë tregtare e regjistruar e DVB Project.

Për patentat e DTS-së, shikoni <http://patents.dts.com>. Prodhuar nën licencë nga DTS Licensing Limited. DTS, simboli, DTS dhe simboli së bashku janë marka tregtare të regjistruara dhe DTS 2.0+Digital Out është një markë tregtare e DTS, Inc. © DTS, Inc. Të gjitha të drejtat të rezervuara.

Për patentat e DTS-së, shikoni <http://patents.dts.com>. Prodhuar nën licencë nga DTS Licensing Limited. DTS, simboli, DTS dhe simboli së bashku janë marka tregtare të regjistruara dhe DTS TruSurround është një markë tregtare e DTS, Inc. © DTS, Inc. Të gjitha të drejtat të rezervuara.

Për patentat e DTS-së, shikoni <http://patents.dts.com>. Prodhuar nën licencë nga DTS Licensing Limited. DTS, DTS-HD, simboli përkatës dhe DTS ose DTS-HD bashkë me simbolin janë marka tregtare të regjistruara të DTS, Inc. © DTS, Inc. Të gjitha të drejtat të rezervuara.



"Ky produkt është prodhuar, shpërndarë dhe garantuar ekskluzivisht nga VESTEL Ticaret A.Ş dhe shërbimi sigurohet nga ofruesit e shërbimit të përcaktuar të tij. "JVC" është marka tregtare e JVC KENWOOD Corporation, e përdoruar nga kompanitë e tilla nën licencë."

Informacione mbi Sigurinë

Furnizimi me energji

Ky televizor është i projektuar që të funksionojë nga një burim elektrik me rrymë të alternuar (AC) 220-240 voltë 50Hz. Burimet e tjera të energjisë mund ta dëmtojnë atë. Kontrolloni që tabela e normave (në kapakun e pasmë të televizorit) të paraqesë 220-240V AC para se ta vini në prizë për herë të parë. Prodhuesi nuk pranon ASNJE përgjegjësi për dëmtimet dhe lëndimet e shkaktuara nga përdorimi i produktit me voltazh të gabuar të rrjetit elektrik.

Spina elektrike

Ne e kemi pajisur këtë televizor me një spinë elektrike standarde.

- Në rast se kordoni elektrik dëmtohet, ai duhet të zëvendësohet me një kordon elektrik të të njëjtit tip dhe me të njëjtat norma për të shmangur rreziqet.
- Nëse e prisni spinën elektrike për çdo arsye, shkatërrojeni spinën e vjetër pasi mund të futet në mënyrë të rrezikshme në një prizë elektrike me korrent. Ndiqni me kujdes udhëzimet e lidhjes së telave që shoqërojnë spinën e re.
- Nëse spina ka një siguresë, hiqeni siguresën para se ta hidhni spinën.
- Mos e përdorni kurrë një spinë elektrike me siguresë pa kapakun e siguresës.
- Spina elektrike duhet të jetë pajisja kryesore për shkëputjen e televizorit dhe duhet të jetë e arritshme në çdo kohë.



Brenda në këtë pajisje ka të pranishëm voltazhe të rrezikshme që mund të përbëjnë rrezik për goditje elektrike.



Kjo pajisje ka një izolim të dyfishtë dhe nuk ka nevojë për një lidhje tokëzimi.



Këto shenja janë vendosur për të treguar se pajisja është në përputhje me standardet evropiane për sigurinë dhe përputhshmërinë elektromagnetike.

Përdorimi i sigurt dhe kujdesi për televizorin tuaj

Ne e kemi projektuar dhe prodhuar këtë televizor në përputhje me Standardet evropiane të sigurisë, por si me çdo pajisje elektronike, duhet të tregoni kujdes për të qenë të sigurt dhe për të marrë rezultatet më të mira. Ja disa këshilla të mira për t'ju ndihmuar ta bëni këtë.

Lexoni me kujdes këto udhëzime para se të provoni ta përdorni televizorin.

Mbrojeni kordonin elektrik. Duhet të siguroheni që kordoni elektrik nuk mund të shkelet, të shtyhet, të fërkohet, të pritret ose të ngecë.

Fikeni energjinë e rrjetit kryesor ose hiqeni spinën elektrike kur e lini televizorin të pamonitoruar, përveçse kur funksionimi i televizorit kërkon një furnizim të vazhdueshëm me energji.

Mos vazhdoni ta përdorni televizorin nëse keni derdhur lëngje brenda tij, nëse është dëmtuar në ndonjë mënyrë ose nëse nuk punon normalisht. Hiqeni menjëherë televizorin nga priza dhe kërkonte këshillën e një specialisti. Shmangni kushtet e vështira si vendet e njoma ose të lagura, lagështinë e lartë, dridhjet e forta, temperaturat jashtëzakonisht të larta ose të ulëta, diellin e fortë dhe vendet që kanë shumë pluhura.

Mos i vendosni kurrë televizorit baza ose këmbë të improvizuara.

Mos shtyni kurrë objekte në vrimat dhe në foletë e ajrosjes.

Për të parandaluar goditjen elektrike, mos e hiqni kapakun.

Informacionet e sigurisë (vazhdon)

Mos e prekni ekranin LCD kur ngrohet gjatë përdorimit, kjo është normale dhe nuk është defekt.

Nëse ndodh një gabim, mos u përipiqi ta rregulloni vetë, por merrni një specialist të kualifikuar të shërbimit që ta kontrollojë.

Hiqeni nga priza dhe hiqni antenën gjatë stuhive me vetëtima.

KUJDES: Lidhni kufjet kur volumi është i ulët dhe rriteni nëse duhet. Dëgjimi për një kohë të gjatë me kufje me përcaktime të larta të volumit mund të shkaktojë dëmtime të dëgjimit.

Ventilimi

Vendoseni televizorin mbi një sipërfaqe të fortë të rrafshët larg nga drita e drejtpërdrejtë e diellit ose nga burimet e nxehtësisë. Nëse është i vendosur në një raft, lini një hapësirë me të paktën 10 cm nga të gjitha anët. Mos i bllokoni vrimat e ventilimit, përfshirë ato poshtë me mjete të buta.

Mbinxehja do të shkurtojë jetëgjatësinë e televizorit dhe do të rrisë rrezikun e zjarrit.

Pastrimi

Hiqeni nga burimi i energjisë elektrike dhe përdorni vetëm një copë të butë pak të njomë. Mos përdorni hollues kimikë ose detergjentë të fortë pasi mund të dëmtojnë raftin ose ekranin.

Mos lini pika uji të qëndrojnë mbi ekran pasi lagështia mund të shkaktojë çngjyrim të përhershëm.

Shenjat e yndyrës duhet të hiqen vetëm me një pastrues tregtar të rekomanduar specifiku për ekranet LCD.

Lodhja e syve

Kur e përdorni këtë produkt si monitor kompjuteri, ekspertët e shëndetit dhe të sigurisë rekomandojnë pushime të shpeshta të shkurtra në vend të pushimeve të gjata të rastësishme. Për shembull, një pushim 5-10 minuta pas një ore pune të vazhdueshme në ekran konsiderohet si më i mirë se një pushim 15 minuta çdo 2 orë.

Mos e përdorni monitorin në një sfond të ndriçuar ose kur drita e diellit ose drita të tjera të forta bien drejtpërdrejt mbi ekran.

Bateritë

Hiqini bateritë kur telekomanda nuk përdoret për një kohë të gjatë. Bateritë që lihen në pajisje mund të shkaktojnë dëmtime nëpërmjet përkeqësimit dhe rrjedhjeve që shkaktojnë gërryerje, duke e bërë të pavlefshme garancinë.

Për të mbrojtur mjedisin, përdorni objektet lokale të riciklimit për hedhjen e baterisë.

Hidhni bateritë e përdorura sipas udhëzimeve.

KUJDES: Rrezik shpërthimi në rast se bateritë zëvendësohen nga një tip i gabuar i tyre.

PARALAJMËRIMET:

- Kjo pajisje është e projektuar vetëm për përdorim familjar në shtëpi dhe nuk duhet të përdoret për asnjë qëllim ose përdorim tjetër, si p.sh. për përdorim jo familjar ose për përdorim në një mjedis tregtar.
- Nëse kordoni elektrik dëmtohet, ai duhet të ndërrohet nga prodhuesi, eksperti i tij i shërbimit ose persona me kualifikime të ngjashme për të shmangur rreziqet.
- Ky aparat nuk duhet të ekspozohet ndaj pikave të ujit ose spërkatjeve. Nuk duhet të vendosen mbi pajisje objekte të mbushura me lëngje, si p.sh. vazot me lule.
- Nuk duhet të vendosen mbi pajisje burime të flakëve të pambrojtura, si p.sh. qirinjtë e ndezur.
- Ventilimi nuk duhet të pengohet nga mbulimi i vrimave të ventilimit me objekte, si p.sh. gazeta, mbulesa tavoline, perde, etj.
- PARALAJMËRIM: Për të parandaluar lëndimet, ky televizor duhet të vendoset në mur/dysheme në mënyrë të sigurt në përputhje me udhëzimet për montimin.
- Kjo pajisje nuk është e përshtatshme për përdorim në një klimë tropikale.

Përmbajtja

Aksesorët e përfshirë.....	5
Udhëzimet për montimin në mur	6
Çelësi i kontrollit të televizorit dhe përdorimi	7
Montimi i baterive në telekomandë.....	7
Lidhja e antenës	7
Telekomanda	8
Ndezja/Fikja.....	9
Instalimi për herë të parë.....	9
Përdorimi i veçorisë SatcoDX (**).....	10
Lidhshmëria	10
Përdorimi i shërbimit të rrjetit të ndarjes së videos dhe audios	12

PARALAJMËRIM

Për të parandaluar zjarrin, mos vendosni kurrë asnjë lloj qiriri ose flake të hapur mbi aparatit e televizorit ose pranë tij.



Aksesorët e përfshirë

- Telekomanda
- Bateritë: 2 x AAA
- Kabloja e lidhjes anësore AV

Montimi në mur i televizorit

Televizori mund të montohet në një mur me anë të paketës së montimit VESA MX X*X mm (*) VESA që shitet më vete. Hiqni bazën mbështetëse siç tregohet. Montojeni televizorin sipas udhëzimeve të dhëna me paketën. Kini kujdes kabllovet elektrike, tubat e gazit dhe të ujit në mur. Në rast se keni dyshime, kontaktoni me një person të kualifikuar për montimin. Gjatësia e filetimit të vidhës nuk duhet të kalojë X mm (*) brenda në televizor. Kontaktoni me dyqanin ku e keni blerë këtë produkt për informacione se ku të blini paketën VESA.

(*) Referojuni faqes përkatëse shitesë për matjet e sakta për VESA dhe specifikimet e vidhës.

Heqja e mbështetëses bazë

- Për të hequr mbështetësen bazë, mbrojeni ekranin dhe shtrijeni televizorin përbys mbi një tavolinë të qëndrueshme me bazën e tij të zgjatur në anë të tavolinës. Hiqni vidhat që e kapin mbështetësen te televizori.

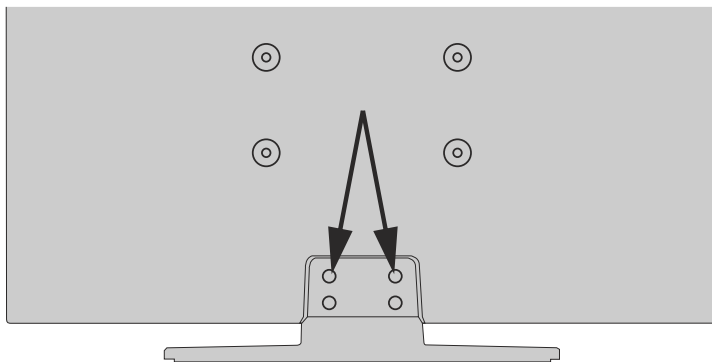

-ose-



Çelësi i kontrollit të televizorit dhe përdorimi

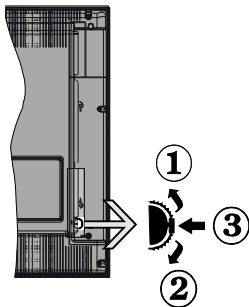

1. Drejtimi lart
2. Drejtimi poshtë
3. Volumi / Informacion / Zgjedhja e listës së burimit dhe çelësi i ndezjes/gatishmërisë

Çelësi i kontrollit të lejon të kontrollosh funksionet e Volumit / Programit / Burimit dhe Në pritje të televizorit.

Për të ndryshuar volumin: Rritni volumin duke shtypur butonin lart. Ulni volumin duke shtypur butonin poshtë.

Për të ndryshuar kanal: Shtypni në mes të butonit dhe në ekran do të shfaqet shiriti i informacionit. Lëvizni në kanalet e ruajtura duke shtypur butonin lart ose poshtë.

Për të ndryshuar burimin: Shtypni dy herë në mes të butonit (për herë të dytë) dhe në ekran do të shfaqet lista e burimit. Lëvizni në burimet e disponueshme duke shtypur butonin lart ose poshtë.

Për të fikur televizorin: Shtypni në mes të butonit dhe mbajeni për disa sekonda, televizori do të kalojë në modalitetin në pritje.

Shënime:

- Nëse e fikni televizorin, ky cikël do të fillojë përsëri nga përcaktimi i volumit.
- OSD e menysë kryesore nuk mund të shfaqet me butonin e komandimit.

Funksionimi me pult

Shtypni butonin **Menu** në pultin tuaj për të shfaqur ekranin e menysë kryesore. Përdorni butonat e drejtimit për të zgjedhur një skedë të menysë dhe shtypni **OK** për të hyrë. Përdorni përsëri butonat e drejtimit për të zgjedhur ose caktuar një element. Shtypni butonin **Return/Back** ose **Menu** për të mbyllur një ekran të menysë.

Zgjedhja e hyrjes

Pasi të keni lidhur sistemet e jashtme me televizorin tuaj, mund të kaloni te burime të ndryshme të hyrjes. Shtypni vazhdimisht butonin **Source** në telekomandë për të zgjedhur burimet e ndryshme.

Ndryshimi i kanaleve dhe volumit

Ju mund të ndërroni kanalën dhe të rregulloni volumin duke përdorur butonat **Volumi +/-** dhe **Programi +/-** në telekomandë.

Montimi i baterive në telekomandë

Ngrini me kujdes kapakun e pjesës së pasme të pultit. Vendosni dy bateri **AAA**. Sigurohuni që shenjat (+) dhe (-) të përputhen (kini parasysh polaritetin e saktë). Vendosni përsëri kapakun.



Bateritë nuk duhet të ekspozohen ndaj nxehtësisë së lartë, si drita e diellit, zjarri, etj. Nuk ka energji

E RËNDËSISHME: Aparati i televizorit është i projektuar të funksionojë në spina me 220-240V AC, 50 Hz. Pas heqjes së paketimit, lëreni televizorin të arrijë në temperaturën e ambientit në dhomë para se ta lidhni me rrjetin elektrik. Vini kabllon elektrike në një prizë të rrjetit elektrik.

Lidhja e antenës

Lidhni fishën e antenës ose kabllon në fishën e **HYRJES SË ANTENËS (ANT)** ose fishën e lidhjes satelitore te fisha e **HYRJES SATELITORE (LNB) (*)** që ndodhet në pjesën e pasme të televizorit.

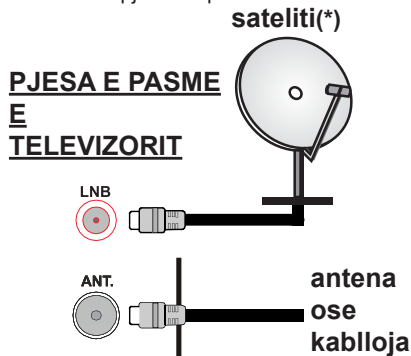

(*) nëse është e disponueshme

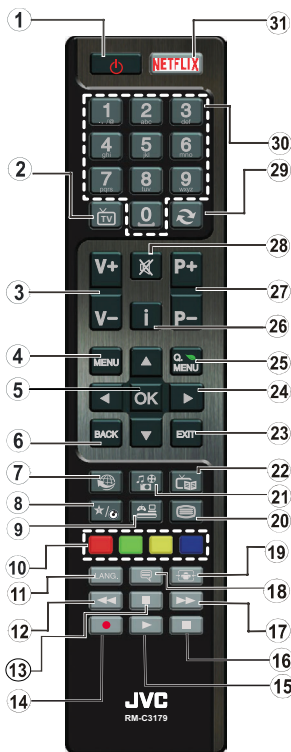

(*) BUTONI IM:

Ky buton mund të kenë një funksion të paracaktuar në varësi të modelit. Sidoqoftë, mund të caktoni një funksion të veçantë për këtë buton duke e shtypur për pesë sekonda kur të jeni në një burim ose kanal të preferuar. Në ekran do të shfaqet mesazhi i konfirmimit. Tani, BUTONI IM do të jetë i lidhur me funksionin e zgjedhur.

Kini parasysh se nëse kryeni **Instalimin për herë të parë**, BUTONI IM do të kthehet në funksionin e tij të paracaktuar.

Shërbimet e teletekst

Shtypni butonin **Text** për të hyrë. Shtypeni përsëri për të aktivizuar modalitetin e përzier, i cili ju lejon të shikoni faqen e teletekstit dhe transmetimin e televizorit në të njëjtën kohë. Shtypni edhe një herë për të dalë. Nëse është disponueshëm si opsion, paragrafët në faqen e teletekstit do të kodohen me ngjyra dhe mund t'i zgjidhni duke shtypur butonat me ngjyra. Ndiqni udhëzimet e paraqitura në ekran.

Teleteksti dixhital

Shtypni butonin **Text** për të parë informacionet e teletekstit dixhital. Vëreni në funksionin me butonat me ngjyra, butonat e kursorit dhe butonin **OK**. Metoda e funksionimit mund të ndryshojë në varësi të përmbajtjes së teletekstit dixhital. Ndiqni udhëzimet e paraqitura në ekranin e teletekstit dixhital. Kur shtypet butoni **Text**, televizori kthehet në transmetimin televiziv.

1. **Në gatishmëri:** Ndez / fik Televizorin
2. **TV:** Shfaq listën e kanaleve / e kalon te burimi i televizorit
3. **Volumi +/-**
4. **Menuja:** Shfaq menunë e Televizorit
5. **OK:** Konfirmon zgjedhjet e përdoruesit, mban faqen (në modalitetin TXT), shfaq listën e kanaleve (modaliteti DTU)
6. **Prapa/Kthehu:** Kthehet te ekranin e mëparshëm, hap faqen e indeksit (në modalitetin TXT)
7. **Internetit:** Hap faqen e portalit ku mund të shkoni në aplikacione të ndryshme të bazuara në ueb
8. **Butoni im 1 (*)**
9. **Burimi:** Shfaq të gjitha burimet e disponueshme të transmetimit dhe të përmbajtjes
10. **Butonat me Ngjyra:** Ndiqni udhëzimet në ekran për funksionet e butonave me ngjyra
11. **Gjuha:** Ndërron modalitetet e zërit (televizori analog), shfaq dhe ndryshon gjuhën audio dhe të titrave (për televizorin dixhital, kur ka)
12. **Kthim i shpejtë prapa:** Lëviz kuadrin prapa në media të tilla si filma
13. **Paузë:** Ndërpret median që po lexohet, fillon regjistrimin me zhvendosje në kohë (**)
14. **Regjistron:** Regjistron programe (**)
15. **Lexo:** Fillon leximin e medias së zgjedhur
16. **Ndalo:** Ndalon median që po lexohet
17. **Avancim i shpejtë:** Lëviz kuadrin përpara në media të tilla si filma
18. **Titrat:** Aktivizon dhe çaktivizon titrat (kur ka)
19. **Ekranin:** Ndryshon raportin e aspektit të ekranit
20. **Tekst:** Shfaq teletekstin (kur ka), shtypeni përsëri për të mbivendosur teletekstin mbi një figurë normale në transmetim (e përzier)
21. **Kërkimi i medias:** Hap ekranin e shfletimit të medias
22. **EPG (Guida elektronike e programeve):** Shfaq guidën elektronike të programeve
23. **Dil:** Mbyll dhe del nga menunë e shfaqura ose kthehet te ekranin e mëparshëm
24. **Butonat e drejtimit:** Ndiqni për lundrimin në meny, në përmbajtje, etj. dhe shfaq nënfaqet në modalitetin TXT kur shtypni Djathtas ose Majtas
25. **Menuja e Shpejtë:** Shfaq një listë menush për përdorim të shpejtë
26. **Info:** Shfaq informacionet për përmbajtjen në ekran, shfaq informacionet e fshehura (shfaq - në modalitetin TXT)
27. **Programi + / -**
28. **Bllokimi i zërit:** Çaktivizon plotësisht volumin e televizorit
29. **Ndërro:** Kalon me shpejtësi mes kanaleve të mëparshme dhe pasardhëse ose mes burimeve
30. **Butonat numerikë:** Ndërron kanal, fut një numër ose një shkronjë në kutinë e tekstit në ekran.
31. **Netflix:** Hap aplikacionin e Netflix.

(**) Nëse kjo veçori mbështetet nga televizori juaj

Shënimi në fund të faqes:

Butonat i kuq, jeshil, blu dhe i verdhë kanë shumë funksione; ndiqni kërkesat në ekran dhe udhëzimet për seksionin.

Ndezja/Fikja

Për të ndezur televizorin

Lidhni kordonin elektrik me 220-240V AC, 50 Hz.

Për të ndezur televizorin nga modaliteti në gatishmëri:

- Shtypni butonin "⏻-Në gatishmëri, Programi +/-" ose një buton numerik në telekomandë.
- Shtypni pak butonin e funksionit në anë deri sa televizori të ndizet nga gjendja në gatishmëri.

Për të fikur televizorin

Shtypni butonin "⏻ - Në gatishmëri" në pult ose shtypni çelësin e funksionit në anë deri sa televizori të kalojë në modalitetin në pritje.

Për ta fikur plotësisht televizorin, hiqni kordonin elektrik nga priza e rrjetit elektrik.

***Shënim:** Kur televizori kalon në modalitetin në gatishmëri, sinjali LED i gatishmërisë mund të vezullojë për të treguar që karakteristika si Kërkim në gatishmëri, Shkarkim Mbi Ajër ose Kohëmatësi janë aktive. LED mund të pulsojë edhe kur e ndizni televizorin nga modaliteti në pritje.*

Instalimi për herë të parë

Kur ndizet për herë të parë, do të shfaqet menuja "zgjedhja e gjuhës". Zgjidhni gjuhën e dëshiruar dhe shtypni **OK**.

Në ekranin tjetër, caktoni preferencat tuaj duke përdorur butonat e drejtimit.

***Shënim:** Në varësi të Shtetit të zgjedhur, në këtë moment mund t'ju kërkohet të caktoni dhe të konfirmoni një kod PIN. Kodi PIN i zgjedhur nuk mund të jetë 0000. Do të duhet ta vendosni kodin nëse më vonë kërkohet të futni kodin PIN për veprimet e menisë.*

Mbi zgjedhjen e tipit të transmetimit

Antena dixhitale: Nëse aktivizohet opsioni i kërkimit të transmetimeve të Antena **Dixhitale**, televizori do të kërkojë për transmetime dixhitale tokësore pas përfundimit të parametrave të tjerë fillestarë.

Kablo Dixhitale: Nëse aktivizohet opsioni i kërkimit të transmetimeve të **Kabllos Dixhitale**, televizori do të kërkojë për transmetime dixhitale tokësore pas përfundimit të parametrave të tjerë fillestarë. Sipas preferencave të tjera, mund të shfaqet një mesazh konfirmimi para nisjes së kërkimit. Zgjidhni **PO** dhe shtypni **OK** për të vazhduar. Për të anuluar veprimin, zgjidhni **JO** dhe shtypni **OK**. Mund të zgjidhni **Rrjeti** ose të caktoni vlerat si **Frekuenca**, **ID-ja e rrjetit** dhe **Hapi i kërkimit**. Kur të përfundoni, shtypni butonin **OK**.

***Shënim:** Kohëzgjatja e kërkimit do të ndryshojë në varësi të Hapit të zgjedhur të Kërkimit.*

Sateliti():** Nëse aktivizohet opsioni i kërkimit të transmetimeve të **Satelitit**, televizori do të kërkojë për transmetime dixhitale satelitore pas përfundimit të parametrave të tjerë fillestarë. Para kryerjes së kërkimit satelitor duhet të caktohen disa parametra.

Në fillim do të shfaqet menuja **Lloji i antenës**. Ju mund të zgjidhni Llojin e antenës si **Direkt**, **Kablo satelitore njëshe** ose si **Çelësin DiSEqC** duke përdorur butonat "◀" ose "▶".

- **Direkt:** Nëse keni një dekoder të vetëm dhe një antenë satelitore direkte, zgjidhni këtë lloj të antenës. Shtypni butonin **OK** për të vazhduar. Zgjidhni një satelit të disponueshëm në ekranin tjetër dhe shtypni **OK** për të skanuar për shërbimet.
- **Kabloja satelitore njëshe:** Nëse keni shumë marrës dhe një sistem me kablo njëshe satelitore, zgjidhni këtë lloj të antenës. Shtypni butonin **OK** për të vazhduar. Konfiguroni parametrat duke ndjekur udhëzimet në ekranin tjetër. Shtypni **OK** për të skanuar për shërbime.
- **Çelësi DiSEqC:** Nëse keni shumë marrës dhe një çelës **DiSEqC**, zgjidhni këtë lloj të antenës. Shtypni butonin **OK** për të vazhduar. Ju mund të përcaktoni katër opsione **DiSEqC** (nëse janë të disponueshme) në ekranin tjetër. Shtypni butonin **OK** për të skanuar satelitin e parë në listë.

*(**) Nëse kjo veçori mbështetet nga televizori juaj*

Analoge: Nëse aktivizohet opsioni i kërkimit të transmetimeve **Analoge**, televizori do të kërkojë për transmetime dixhitale analoge pas përfundimit të parametrave të tjerë fillestarë.

Përveç kësaj, mund të caktoni një tip transmetimi si transmetimin e preferuar. Do t'i jepet përparësi lloji të përzgjedhur të transmetimit gjatë procesit të kërkimit dhe kanalet e tij do të radhiten në krye të **Listës së kanaleve**. Kur të përfundoni, shtypni **OK** për të vazhduar.

Në këtë moment mund të aktivizoni opsionin **Modaliteti i dyqanit**. Ky opsion do të konfigurujë parametrat e televizorit tuaj për ambientet e dyqaneve dhe në varësi të modelit të televizorit në përdorim, veçoritë e tij të mbështetura mund të shfaqen në krye të ekranit si një banderolë informuese. Ky opsion është vetëm për përdorim në dyqan. Rekomandohet të zgjidhni **Modalitetin e shtëpisë** për përdorim në familje. Ky opsion do të jetë i disponueshëm në menynë **Sistemi>Parametrat>Më shumë** dhe mund të çaktivizohet/aktivizohet më vonë.

Shtypni butonin **OK** në telekomandë për të vazhduar dhe do të shfaqet menyja **Parametrat e rrjetit/internetit**, nëse konfirmoni mesazhin e shfaqur më parë që pyet nëse dëshironi të caktoni parametrat e rrjetit. Referojuni rubrikës **Lidhshmëria** për të konfiguruar një lidhje me tel ose pa tel. Pasi të përfundoni me parametrat, shtypni butonin **OK** për të vazhduar. Për të kaluar te hapi tjetër pa bërë asgjë, zgjidhni **Jo** dhe shtypni butonin **OK** kur shfaqet mesazhi që ju pyet nëse dëshironi të caktoni parametrat e rrjetit..

Pas përfundimit të parametrave fillestarë, televizori do të fillojë të kërkojë për transmetimet e disponueshme të tipave të zgjedhur të transmetimit.

Pasi të ruhen të gjitha stacionet e disponueshme, do të shfaqen rezultatet e skanimit. Shtypni butonin **OK** për të vazhduar. Më pas do të shfaqet menuja **Modifiko listën e kanaleve**. Mund ta modifikoni listën e kanaleve sipas preferencave tuaja ose mund të shtypni butonin **Menu** për ta mbyllur dhe për të parë televizorin.

Gjatë kërkimit, mund të shfaqet një mesazh që ju pyet nëse dëshironi t'i renditni kanalet sipas LCN-së(*). Zgjidhni **Po** dhe shtypni **OK** për ta konfirmuar.

(* LCN është sistemi i Numrit logjik të kanalit që organizon transmetimet e disponueshme në përputhje me një sekuençë të njohur numrash për kanalet (nëse ka).

Shënim: Mos e fikni televizorin kur filloni instalimin për herë të parë. Kini parasysh se disa opsione mund të mos jenë të disponueshme në varësi të shtetit të zgjedhur.

Përdorimi i veçorisë SatcoDX (**)

Ju mund të kryeni veprimet e SatcoDX me anë të menusë **Instalimi>Parametrat e satelitit**. Në menunë **SatcoDX**, ka dy opsione në lidhje me SatcoDX.

Mund të shkarkoni ose të ngarkoni të dhëna të SatcoDX. Për të kryer këto funksione, duhet të lidhni një pajisje USB me televizorin.

Mund të ngarkoni shërbimet aktuale dhe satelitët e transponderët përkatës në televizor me një pajisje USB.

Përveç kësaj mund të shkarkoni një nga skedarët e SatcoDX të ruajtur në pajisjen USB të televizori.

Kur të zgjidhni një nga këta skedarë, të gjitha shërbimet dhe satelitët e transponderët përkatës në skedarin e zgjedhur do të ruhen në televizor. Nëse ka shërbime tokësore, kablore dhe/ose analoge të instaluar, ato do të ruhen dhe vetëm shërbimet satelitore do të hiqen.

Më pas kontrolloni parametrat e antenës dhe bëni ndryshimet e nevojshme. Mund të shfaqet një mesazh gabimi "**Nuk ka sinjal**" nëse parametrat e antenës nuk janë konfiguruar si duhet.

(**) Nëse kjo veçori mbështetet nga televizori juaj

Lidhshmëria

Lidhja me tel

Për t'u lidhur me një rrjet me tel

- Duhet të keni një modem/ruter të lidhur me një lidhje aktive të brezit të gjerë.
- Sigurohuni që softueri Nero Media Home është i instaluar në kompjuterin tuaj (për funksionin e ndarjes së videos dhe audios). Shihni rubrikën "**Instalimi i Nero Media Home**".
- Lidhni kompjuterin me modem/ruterin tuaj. Kjo mund të jetë një lidhje me tel ose pa tel.
- Lidhni televizorin me modem/ruterin tuaj me anë të një kabloje ethernet. Në pjesën e pasme të televizorit ka një portë LAN.

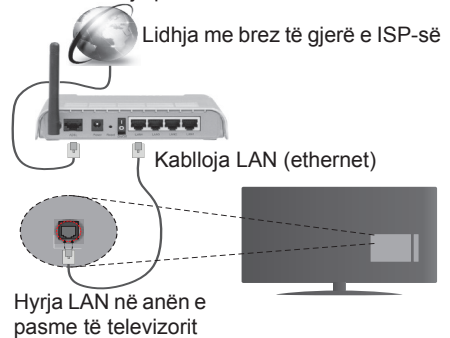

- Për të hyrë dhe për të lexuar skedarët e ndarë, duhet të zgjidhni **Shfletuesi i medias**. Shtypni butonin **Menu** dhe zgjidhni **Shfletuesi i Medias**. Shtypni butonin **OK** për të vazhduar. Zgjidhni llojin e dëshiruar të skedarit dhe shtypni **OK**. Duhet të përdorni gjithmonë ekranin e **Shfletuesit të Medias** për të hyrë dhe për të lexuar skedarët e ndarë të rrjetit.
- Kompjuteri/drejtuesi i diskut të ngurtë/Lexuesi i medias ose çdo pajisje tjetër që është e pajtueshme duhet të përdoret me lidhje me tel për të arritur një cilësi më të lartë të rileximit.

Për të konfiguruar parametrat e lidhjes me tel, ju lutemi referojuni rubrikës Parametrat e rrjetit/ internetit në menyën Sistemi>Parametrat.

- Mund të arrini që ta lidhni televizorin me rrjetin LAN në varësi të konfigurimit të rrjetit tuaj. Në një rast të tillë, përdorni një kablo ethernet për të lidhur televizorin drejtpërdrejt me prizat e rrjetit në mur.

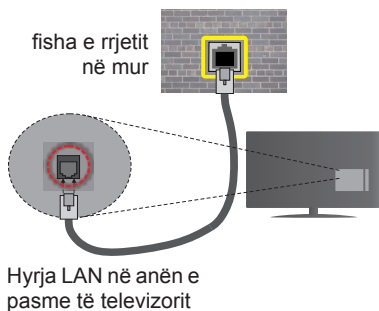

Lidhja pa tel

Për t'u lidhur me një rrjet pa tel

Televizori nuk mund të lidhet me rrjetet me një SSID të fshehur. Për ta bërë të dukshëm SSID të modemit, duhet të ndryshoni parametrat e SSID nëpërmjet softuerit të modemit.

Për lidhjen me një rrjet LAN me valë, duhet të kryeni hapat e mëposhtëm:

1. Sigurohuni që softueri Nero Media Home është i instaluar në kompjuterin tuaj (për funksionin e ndarjes së videos dhe audios).
2. Për të konfiguruar parametrat me valë, ju lutemi referojuni rubrikës **Parametrat e Internet rrjetit në Menynë e Sistemi>Parametrat**.



Konfigurimi i Parametrave të Pajisjes me Valë

Hapni menyën **Parametrat e rrjetit/internet** dhe zgjidhni **Lloji i rrjetit** si **Pajisja pa tela** për të nisur procesin e lidhjes.

Televizori do të skanojë automatikisht për rrjetet me valë. Do të shfaqet një listë e rrjeteve të disponueshme. Ju lutemi zgjidhni rrjetin e dëshiruar nga lista.

Shënim: Nëse modemi mbështet modalitetin N, duhet të caktoni parametrat e modalitetit N.

Nëse rrjeti i zgjedhur është i mbrojtur me një fjalëkalim, ju lutemi futni çelësin e saktë me anë të tastierës

virtuale. Ju mund ta përdorni këtë tastierë me butonat e drejtimit dhe butonin **OK** në telekomandë.

Prisni deri sa adresa IP të shfaqet në ekran.

Kjo do të thotë që tani lidhja është vendosur. Për t'u shkëputur nga një rrjet me valë, theksoni **Lloji i rrjetit** dhe shtypni butonin **Majtas** ose **Djathtas** për ta caktuar si **I Çaktivizuar**.

Theksoni **Testin e Shpejtësisë së Internetit** dhe shtypni butonin **OK** për të kontrolluar shpejtësinë e internetit tuaj. Theksoni **Parametrat e Avancuar** dhe shtypni butonin **OK** për të hapur menyën e parametrave të avancuar. Përdorni butonat e drejtimit dhe numrave për ta vendosur. Shtypni butonin **OK** për të ruajtur parametrat pasi të përfundoni.

Informacione të tjera

Statusi i lidhjes do të shfaqet si **I lidhur** ose **Jo i lidhur** dhe adresa aktuale IP, nëse vendoset një lidhje.

Lidhja e telefonit celular me WiFi

- Nëse pajisja juaj celulare ka veçorinë e WiFi, mund ta lidhni pajisjen me televizorin nëpërmjet një ruteri, për të përdorur materialet në pajisjen tuaj. Për këtë, pajisja celulare duhet të ketë një softuer të përshtatshëm për ndarjen.
- Lidhuni me ruterin sipas hapave të paraqitur më sipër në rubrikën e **Lidhjes me Valë**.
- Më pas lidhni pajisjen celulare me ruterin dhe aktivizoni softuerin e ndarjes në pajisjen tuaj celulare. Më pas zgjidhni skedarët që dëshironi të ndani me televizorin.
- Nëse lidhja është realizuar si duhet, duhet të arrini të hyni në skedarët e ndarë nga telefoni celular me anë të **Shfletuesit të medias** në televizor.
- Hyni në menyën **Shfletuesi i medias** dhe do të shfaqet OSD-ja e zgjedhjes së pajisjes së rilesimit. Zgjidhni pajisjen tuaj celulare dhe shtypni butonin **OK** për të vazhduar.
- Nëse ka, mund të shkarkoni një aplikacion kontrolli virtual në largësi nga serveri i ofruesit të aplikacionit për pajisjen celulare.

Shënim: Kjo karakteristikë mund të mos mbështetet në të gjitha pajisjet celulare.

Wireless Display(**)

Shfaqja pa tel është një standard për transmetimin përmbajtjeve të videove dhe të zërit nga Wi-Fi Alliance. Kjo veçori siguron mundësinë për ta përdorur televizorin si pajisje për shfaqjen pa tela.

Përdorimi me pajisjet celulare

Ka standarde të ndryshme që bëjnë të mundur ndarjen e ekraneve, përfshirë përmbajtjet grafike, të videove dhe të zërit, midis pajisjes suaj celulare dhe televizorit.

Në fillim futni njësinë USB të lidhjes pa tel te televizori, nëse televizori nuk e ka veçorinë WiFi të integruar.

Më pas shtypni butonin **Burimi në telekomandë dhe kaloni te burimi i Shfaqja pa tel.**

Do të shfaqet një ekran që cilëson se televizori është gati për lidhjen.

Hapni aplikacionin e ndarjes në pajisjen tuaj celulare. Këto aplikacione kanë emra të ndryshëm për secilën markë, ju lutemi referojuni manualit të udhëzimeve të pajisjes celulare për informacione të detajuara.

Skanoni për pajisje. Pasi ta zgjidhni televizorin dhe ta lidhni, ekrani i pajisjes suaj do të shfaqet në televizor.

Shënim: Kjo veçori mund të përdoret vetëm nëse pajisja juaj celulare e mbështet këtë veçori. Proceset e skanimit dhe të lidhjes ndryshojnë sipas programit që përdorni. Pajisjet celulare me Android duhet të kenë versionin V4.2.2 dhe më të lartë të softuerit.

() Nëse kjo veçori mbështetet nga televizori juaj**

Lidhja e pajisjeve të tjera pa tel(**)

Televizori juaj mbështet po ashtu teknologjinë e lidhjes pa tel në reze të shkurtër. Para se t'i përdorni këto lloj pajisje pa tel me aparatën e televizorit, duhet të kryeni një çiftim. Duhet të veproni si më poshtë për ta çiftuar pajisjen tuaj me televizorin:

- Vendoseni pajisjen në modalitetin e çiftimit
- Nisni zbulimin e pajisjes në televizor

Shënim: Shikoni manualin e përdorimit të pajisjes pa tel për të mësuar si ta vendosni pajisjen në modalitetin e çiftimit.

Për pajisjet audio duhet të përdorni opsionin **Lidhja e audios** në menyën **Sistemi>Tingulli**, për telekomandat opsionin **Telekomanda inteligjente** në menyën **Sistemi>Parametrat>Më shumë**. Zgjidhni opsionin e menisë dhe shtypni butonin **OK** për të hapur menunë përkatëse. Me anë të kësaj menuje mund të zbuloni dhe të lidhni pajisjet që përdorin të njëjtën teknologji pa tel dhe të filloni t'i përdorni ato. Ndiqni udhëzimet në ekran.

() Nëse kjo veçori mbështetet nga televizori juaj**

Përdorimi i shërbimit të rrjetit të ndarjes së videos dhe audios

Veçoria e ndarjes së videos dhe audios është një standard që lehtëson procesin e shikimit në pajisjet elektronike dixhitale dhe i bën ato më të lehta për përdorimin në rrjetin e shtëpisë.

Ky standard ju lejon të shikoni dhe të lexoni fotografi, muzikë dhe video të ruajtura në serverin e medias të lidhur me rrjetin e shtëpisë.

1. Instalimi i Nero Media Home

Veçoria e Ndarjes së audios dhe videos nuk mund të përdoret nëse programi i serverit nuk është i instaluar në kompjuter ose nëse softueri i kërkuar i serverit të medias nuk është i instaluar në pajisjen shoqëruese. Ju lutemi përgatitni kompjuterin me programin e dhënë të Nero Media Home. Për më shumë informacione në lidhje me instalimin, ju lutemi referohuni rubrikës “**Instalimi i Nero Media Home**”.

2. Lidhuni me një Rrjet me tel ose me valë

Shikoni kapitujt për **Lidhshmërinë me tel/pa tel** për informacione të detajuara për konfigurimin.

3. Lexo skedarët e ndarë me anë të Shfletuesit të medias

Zgjidhni **Shfletuesi i medias** me anë të butonave **Majtas** ose **Djathtas** nga menuja kryesore dhe shtypni **OK**. Më pas do të shfaqet Shfletuesi i medias.

Instalimi i Nero MediaHome

Për të instaluar Nero MediaHome, vazhdoni si më poshtë:

Shënim: Veçoria e Ndarjes së audios dhe videos nuk mund të përdoret nëse programi i serverit nuk është i instaluar në kompjuter ose nëse softueri i kërkuar i serverit të medias nuk është i instaluar në pajisjen shoqëruese.

1. Futni lidhjen më poshtë në shiritin e adresës së shfletuesit të uebit.
<http://www.nero.com/mediahome-tv>
2. Klikoni butonin **Shkarko** në faqen që hapet. Skedari i instalimit do të shkarkohet në kompjuterin tuaj.
3. Pasi të përfundojë shkarkimi, klikoni dy herë në skedarin e instalimit për të nisur instalimin. Eksperti i instalimit do t'ju drejtojë nëpër procesin e instalimit.
4. Në fillim do të shfaqet ekrani i kërkesave paraprake. Eksperti i instalimit kontrollon për disponueshmërinë e softuerëve të nevojshëm të palëve të treta në kompjuter. Nëse aplikacionet mungojnë, ato do të renditen dhe duhet të instalohen para se të vazhdoni me instalimin.
5. Klikoni te butoni **Instalo**. Do të shfaqet numri serial i integruar. Ju lutemi mos e ndryshoni numrin e serisë që do të shfaqet.
6. Klikoni te butoni **Tjetër**. Do të shfaqet ekrani i Kushteve të licencës (EULA). Ju lutemi lexojeni me kujdes marrëveshjen e licencës dhe zgjidhni kutinë përkatëse të kontrollit nëse jeni dakord me kushtet e marrëveshjes. Instalimi nuk mund të kryhet pa këtë marrëveshje.
7. Klikoni te butoni **Tjetër**. Në ekranin tjetër mund të caktoni preferencat tuaja të instalimit.
8. Klikoni te butoni **Instalo**. Instalimi fillon dhe përfundon automatikisht. Një shirit i progresit tregon gjendjen e procesit të instalimit.
9. Klikoni te butoni **Përfundo**. Instalimi ka përfunduar. Do të drejtoheni te sajti i uebit i softuerit Nero.
10. Në desktop tani është vendosur një shkurtores.

Urime! Keni instaluar me sukses Nero MediaHome në kompjuterin tuaj.

Ekzekutojeni Nero MediaHome duke klikuar dy herë në ikonën e shkurtores.

Уважаеми клиенти,

Този уред отговаря на валидните европейски директиви и стандарти относно електромагнитната съпоставимост и електрическата безопасност.

Европейският представител на производителя е:

Vestel Germany GmbH

Parkring 6

85748 Garching b.München

Germany

Информация за потребителите относно изхвърлянето на старо оборудване и батерии

[Европейски съюз]



Тези символи указват, че електрическото и електронното оборудване, както и батерията, не трябва да се изхвърлят с битовите отпадъци след приключване на експлоатационния ми живот. Вместо това, продуктите трябва да бъдат предадени в съответните пунктове за рециклиране на електрическо и електронно оборудване, както и батериите за както и батерии за правилното третиране, оползотворяване и рециклиране в съответствие с местното законодателство и разпоредбите на Директива 2012/19/EU и 2013/56/EU.

Като изхвърляте правилно тези продукти, Вие ще помогнете за запазване на природата и ще предотвратите възможни отрицателни влияния върху околната среда и човешкото здраве, които биха възникнали при неправилно изхвърляне на тези продукти.

За повече подробна информация относно пунктовете за събиране и рециклиране на тези продукти, моля свържете се с местния офис във Вашия град, службите за изхвърляне на боклук, или магазина, откъдето той е закупен.

Могат да Ви бъдат наложени глоби за неправилно изхвърляне в зависимост от местното законодателство.

[Бизнес потребители]

Ако искате да изхвърлите този продукт, моля, свържете се с вашия доставчик и проверете общите условия на договора за покупко-продажба.

[Други държави извън Европейския съюз]

Тези символи са валидни само за Европейския съюз.

Батерията в този продукт е 2X AAA 1.5V Cell.

Тези батерии се намират в дистанционното управление и са лесно достъпни.

Свържете се с местните власти, за да научите повече за начините на изхвърляне и рециклиране. Продуктът и опаковката трябва да се занесат в местния център за събиране на отпадъци за рециклиране.

Някои пунктове приемат продуктите безплатно.



Pb

Забележка:

Знакът Pb под символа за батериите показва, че тази батерия съдържа олово.

Лого & лиценз



ЗАПАЗЕНА МАРКА

Произведен по лиценз на Dolby Laboratories. "Dolby" и символът двойно D са запазена марка на Dolby Laboratories.

Термините HDMI и High-Definition Multimedia Interface, логото на HDMI и High-Definition Multimedia Interface са търговски марки или регистрирани търговски марки на HDMI Licensing LLC в Съединените щати и в други страни.

DVB е регистрирана търговска марка на DVB Project.

За DTS патентите вижте <http://patents.dts.com>. Произведен под лиценз на DTS Licensing Limited. DTS, символът, & DTS и символът заедно са регистрирани търговски марки, а DTS 2.0+Digital Out е търговска марка на DTS, Inc. © DTS, Inc. Всички права запазени.

За DTS патентите вижте <http://patents.dts.com>. Произведен под лиценз на DTS Licensing Limited. DTS, символът, & DTS и символът заедно са регистрирани търговски марки, а DTS TruSurround е търговска марка на DTS, Inc. © DTS, Inc. Всички права запазени.

За DTS патентите вижте <http://patents.dts.com>. Произведен под лиценз на DTS Licensing Limited. DTS, DTS-HD, символът, & DTS или DTS-HD, заедно със символът, са запазена търговска марка на DTS, Inc. © DTS, Inc. Всички права запазени.



"Този продукт е произведен, дистрибутиран и гаранцията за него се поема само и единствено от VESTEL Ticaret A.Ş и се сервизира от неин сервизен център. "JVC" е търговска марка на JVC KENWOOD Corporation, използвана от такива компании под лиценз."

Информация за безопасност

Захранване от електрическата мрежа

Този телевизор е проектиран да работи от 220-240 волта 50Hz AC захранване. Други източници на захранване могат да го повредят. Уверете се, че табелката (на задния капак на телевизора) сочи 220-240V AC, преди да го включите за първи път. Производителят НЕ поема отговорност за щети или наранявания, причинени от използването на този продукт с грешно мрежово напрежение.

Щепсел

Снабдили сме този телевизор със стандартен щепсел.

- Ако захранващият кабел е повреден, трябва да бъде с кабел от същия тип и стойност, за да се избегне опасност.
- Ако по някаква прекъснете щепсела, моля, унищожете стария щепсел, тъй като той е опасен, ако е включи в контакта. Внимателно следвайте инструкциите за окабеляване, доставени с новия щепсел.
- Ако на щепсела е монтиран предпазител, сменете предпазителя, преди да изхвърлите щепсела.
- Никога не използвайте щепсела без капак на предпазителя.
- Щепселът трябва да е основното изключващо устройство и трябва да е достъпен по всяко време.



Опасен напрежение, представляващо риск от токов удар присъства вътре в тази техника.



Това оборудване е двойно изолиран и не се изисква заземяване.



Тези маркировки са сложени, за да се покаже съответствие на съоръжението с европейските за електромагнитна съвместимост и безопасност.

Безопасна употреба на и грижа за вашия телевизор

Проектира ли и произвели сме този телевизор така, че да отговаря на европейските стандарти за безопасност, но както с всяко електронно оборудване, трябва да гарантирате безопасност и да получите най-добри резултати. Ето и няколко добри съвета да направите това.

Внимателно прочетете тези инструкции, преди да използвате телевизора.

Защитете захранващия кабел. Трябва да се уверите, че не можете да стъпвате върху кабела, да го смачкате, протриете, срежете или захванете.

Изключете захранването или извадете захранващия кабел, когато оставяте телевизора без надзор, освен ако функцията на телевизията изисква непрекъснато захранване.

Не продължете да използвате вашия телевизор, ако сте излели течности в него, ако е повреден по някакъв начин, или ако тя не работи нормално. Незабавно изключете телевизора и потърсете експертен съвет.

Избягвайте остри състояния като мокри или влажни места, висока влажност, вибрации, силна крайно високи или ниски температури, силна слънчева светлина и места, които са много прашно.

Никога не поставяйте импровизирани стойки или краката на телевизията.

Никога не поставяйте предмети в дупките и вентилационни отвори.

За да предотвратите токов удар, не махнете някой капак.

Информация за безопасност (продължение)

Не докосвайте LCD дисплей като стане топло, когато се използва, това е нормално и не е неизправност. Ако нещо се обърка не се опитвайте да го оправя сам, да получите квалифициран сервизен агент, за да го погледнете.

Извадете щепсела от контакта и изключете преднина въздушно време на гръмотевична буря.

ВНИМАНИЕ: Свържете слушалки с обема ниско поставена и се увеличи, ако е необходимо. Продължително слушане през слушалки при висока сила на звука може да доведе до увреждане на слуха.

Вентилация

Поставете телевизора върху твърда равна повърхност далеч от пряка слънчева светлина или източници на топлина. Ако тя е в шкаф позволи най-малко 10 сантиметра междина на всички наоколо. Не запушвайте вентилационните отвори, включително и тези под него с меки мебели.

Прегряването ще скъси живота на телевизора и да увеличи риска от пожар.

Почистване

Изключете захранването и използвайте само леко навлажнена мека кърпа. Не използвайте химически разтворители или силни препарати, тъй като те могат да повредят кутията или екрана.

Никога не позволявайте на водни капки, за да останат на екрана като влагата може да причини трайно оцветяване.

Мазни марки трябва да бъдат отстранени само с търговска чисти, специално се препоръчва за LCD екрани.

Умора на учите

При използване на този продукт, като компютърен монитор, експерти за здраве и безопасност препоръчват кратки чести почивки, а не случайни дълги паузи. Например 5-10 минути почивка след един час на непрекъсната работа на екрана се счита за по-добър от 15 минути почивка на всеки 2 часа.

Не използвайте монитора на място ярък фон, или когато слънчева светлина или други източници на ярка светлина ще изгрее директно върху екрана.

Батерии

Свалете батериите от дистанционното управление, когато то няма да се използва за дълъг период от време. Батерии, останали в оборудване може да причини увреждане чрез влошаване и корозивни течове, обезсилва гаранцията.

За да се защити околната среда използват местните съоръжения за рециклиране, за изхвърляне на батерии.

Изхвърляйте използваните батерии в съответствие с инструкциите.

ВНИМАНИЕ: Опасност от експлозия, ако батериите се заменят с неподходяща.

ПРЕДУПРЕЖДЕНИЯ:

- Този уред е предназначен само за домашна употреба на домакинствата и не трябва да се използва за други цели или за всяко друго приложение, като за не-битови нужди или използване в търговска среда.
- Ако захранващият кабел е повреден, същият трябва да се смени от производителя, неговият сервизен специалист или друго квалифицирано лице с цел предотвратяване на опасности.
- Този апарат не трябва да се излага на пръскане или разливане. Не са пълни с течности обекти, като например вази, се поставят върху апарата.
- Върху уреда на бива да се поставят източници на открит пламък като например запалени свещи.
- Вентилацията не бива да се прекъсва чрез поставяне на предмети като вестници, покривки, лека мебел, пердета, килими и прочие върху вентилационните отвори.
- **ПРЕДУПРЕЖДЕНИЕ:** За да се избегне повреда, апаратът трябва да се монтира сигурно и правилно на пода/стената, в съответствие с инструкциите за инсталиране.
- Този апарат не е подходящ за използване в тропически климат.

Съдържание

Включени аксесоари.....	5
Инструкции за монтиране на стена.....	6
Бутони за управление на телевизора & работа ...	7
Поставяне на батерии в дистанционното управление.....	7
Антенен вход.....	7
Дистанционно управление.....	8
Първоначална инсталация.....	9
Свързване.....	10
Използване на Мрежовата услуга за споделяне на аудио видео файлове.....	12

ПРЕДУПРЕЖДЕНИЕ

За да предотвратите възникване на пожар, никога не поставяйте върху или близо до телевизора какъвто и да е вид свещи или източници на открити пламъци.



Включени аксесоари

- Дистанционно управление
- Батерии: 2 x AAA
- Страничен AV Кабелна връзка

Монтиране на стена на телевизора

Телевизорът може да бъде монтиран на стената с помощта на $M \times X \times X$ mm (*) VESA комплекта за монтаж, който се доставя отделно. Премахнете стойката, както е показано. Монтирайте телевизора според инструкциите, включени в комплекта. Пазете се от електрически кабели, газопроводи, водопроводи в стената. В случай на съмнение, моля, свържете се с квалифициран монтажист. Дължината на резбата не трябва да надвишава X mm (*) в телевизора. Свържете се с магазина, от който сте закупили продукта на информация за това къде да закупят комплекта VESA.

(*) *Вижте съответната допълнителна страница за правилните VESA измервания и спецификациите на винта.*

Сваляне на стойката

- За да свалите стойката, защитете екрана и поставете телевизора с лицето надолу върху стабилна маса. Сменете винтовете, фиксиращи стойката на телевизора.

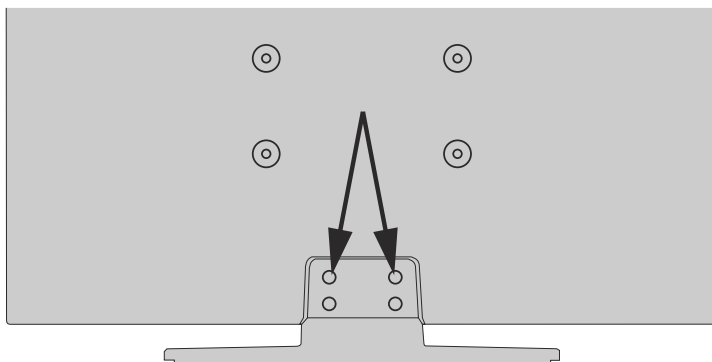

КЪМ



Бутони за управление на телевизора & работа

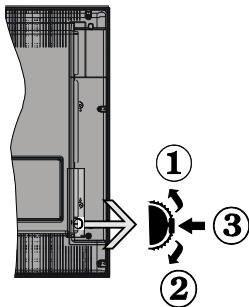

1. Посока нагоре
2. Посока надолу
3. Избор на Сила на звука/Информация/Списък с източници и превключвател Режим готовност/Вкл.

Превключвателят за управление Ви позволява да управлявате функциите Сила на звука/Програма/Източник и Включване на режим на готовност/Включване на телевизора.

За промяна на силата на звука: Увеличете силата на звука чрез натискане на бутона. Намалете силата на звука чрез натискане на бутона.

За смяна на канала: Натиснете средата на бутона, на екрана ще се появи информационната лента. Превъртете запааметените чрез натискане на бутона нагоре или надолу.

За да смените източника: Натиснете средата на бутона два пъти (в рамките на една секунда), списъкът с източниците ще се появи на екрана. Превъртете през наличните източници чрез натискане на бутона нагоре или надолу.

За да изключите телевизора: Натиснете средата на бутона и го задръжте за няколко секунди, докато телевизорът премине в режим на готовност.

Забележки:

- Ако изключите телевизора, този цикъл ще започне отново с настройката за силата на звука.
- Главното меню не може да се покаже на екрана чрез управляващия бутон.

Работа с дистанционното управление

Натиснете бутона **Menu** от дистанционното управление, за да видите главното меню. Използвайте бутона за посока, за да изберете папка от менюто и натиснете **OK**, за да влезете. Използвайте отново бутоните за посока, за да изберете или настроите позиция. Натиснете бутоните **Return/Back** или **Menu**, за да излезете от екрана на менюто

Избор на вход

След като веднъж сте свързали външни системи към Вашия телевизор, можете да превключите

към различни входни източници. Натиснете бутона **Source** на Вашето дистанционно управление последователно за да изберете различните източници.

Смяна на каналите и промяна на силата на звука

Можете да промените канала и да настроите силата на звука като използвате бутоните **Сила на звука +/-** и **Програма +/-** от дистанционното управление.

Поставяне на батерии в дистанционното управление

Внимателно свалете капака на гърба на дистанционното управление. Поставете две батерии с размер **AAA**. Уверете се, че знаците (+) и (-) съвпадат (спазете правилния поляритет). Поставете обратен капака.



Батериите не трябва да се излагат на прекомерна топлина, като слънчева светлина, огън и други подобни. Превключване към електрозахранващата мрежа

ВАЖНО: Телевизорът е проектиран да работи при напрежение **220-240V AC** с честота 50 Hz. След като извадите телевизора от опаковката, оставете го да достигне стайна температура, преди да го включите към електрическата мрежа. Включете щепсела на захранващия кабел в контакта.

Антенен вход

Свържете куплунга на "антена" или "кабелна телевизия" в **АНТЕННИЯ ВХОД (ANT)** или сателитния куплунг към **САТЕЛИТНИЯ ВХОД (LNB)** (*) на гърба на телевизора.

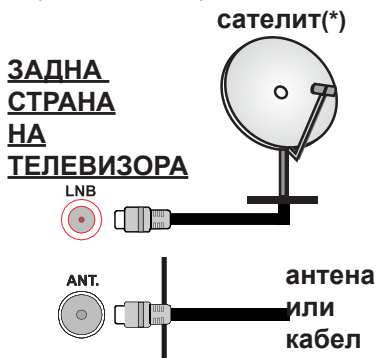

(*) ако е наличен

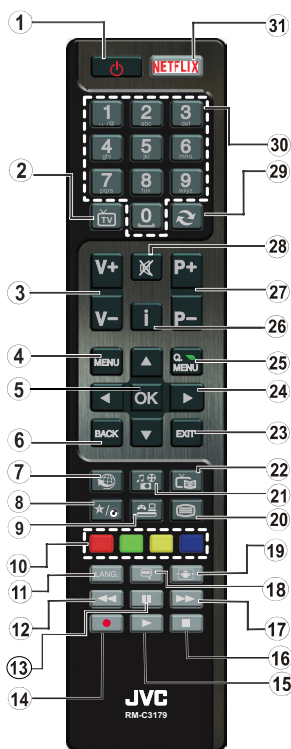

(*) МОЯТ БУТОН:

Този бутон може да притежава функция по подразбиране в зависимост от модела. Обаче можете да настроите специална функция на този бутон като го натиснете за пет секунди, докато сте на желанния източник или канал. На екрана ще се появи съобщение за потвърждение. Сега МОЯТ БУТОН е асоцииран с избраната функция. Забележете, че ако извършите Първоначална инсталация, МОЯТ БУТОН ще се върне към функцията си по подразбиране.

Телетекст услуги

Натиснете бутона **Text**, за да влезете. Натиснете отново, за да активирате смесения режим, който ви позволява да гледате едновременно телетекст страницата и телевизионното предаване. Натиснете повторно, за да излезете. Ако е на разположение, отделни секции от телетекст страниците ще са цветно кодирани и ще могат да се избират с натискане на оцветените бутони. Следвайте инструкциите, показани на екрана.

Цифров телетекст

Натиснете бутона **Text**, за да видите информация за цифровия телетекст. Работете с цветните бутони, курсорните бутони и бутона **OK**. Методът за навигация може да се различава в зависимост от съдържанието на цифровия телетекст. Следвайте инструкциите, показани на екрана на цифровия телетекст. Когато бутонът **Text** бъде натиснат отново, телевизорът се връща към възпроизвеждане на телевизионното предаване.

1. **Режим на готовност:** Включва/изключва телевизора
2. **ТВ:** Показва списъка с канали / Превключва към източник Телевизор
3. **Сила на звука +/-**
4. **Меню:** Показва меню на телевизора
5. **OK:** Потвърждава избора на потребителя, задържа страницата (в режим Телетекст), показва списъка с канали (DTV режим)
6. **Назад/Връщане:** Връща към предишния екран, отваря индексната страница (в режим Телетекст)
7. **Интернет:** Отваря страницата на портала, където имате достъп до много уеб базирани приложения
8. **Моят бутон 1 (*)**
9. **Източник:** Показва всички налични излъчвания и източници на съдържание
10. **Цветни бутони:** Следвайте инструкциите на екрана относно функциите на цветните бутони
11. **Език:** Превключва между режимите на звука (аналогова телевизия), показва и променя езика на аудио/субтитрите (цифрова телевизия, където е налична)
12. **Бързо назад:** Превърта назад кадрите на медията, напр. на филм
13. **Пауза:** Спира временно възпроизвежданата медия, стартира записване с изместване на времето (**)
14. **Запис:** Записване на програми (**)
15. **Пусни:** Стартира възпроизвеждането на избраната медия
16. **Стоп:** Спира възпроизвеждането на медията
17. **Бързо напред:** Превърта напред кадрите на медията, напр. на филм
18. **Субтитри:** Включва и изключва субтитрите (където са налични)
19. **Екран:** Променя пропорцията на екрана
20. **Текст:** Показва телетекста (където е наличен), натиснете отново за да вложите телетекста в изображението на възпроизвежданата в момента програма (миксиране)
21. **Медия Браузър:** Отваря екрана на медийния браузър
22. **ЕСП (Електронен справочник за програмите):** Показва електронния справочник за програмите
23. **Изход:** Затваря и излиза от показаните менюта или връща към предишния екран
24. **Бутони за посоки:** Помага да навигирате из менютата, съдържанието и т.н. и показва подстраниците в Телетекст режим, когато натискате Надясно или Надясно
25. **Бързо меню:** Показва списък с менюта за бърз достъп
26. **Информация:** Показва информация относно съдържанието на екрана, показва скрита информация (открива - в режим Телетекст)
27. **Програма +/-**
28. **Заглушаване:** Напълно изключва звука на телевизора
29. **Размяна:** Бързо превърта между предишния и текущия канали или източници
30. **Бутони с цифри:** Превключват канала, въвеждат число или буква в текст кутия на екрана.
31. **Netflix:** Стартира Netflix приложение.

(**) Ако тази функция се поддържа от Вашия телевизор

Бележка под линия:

Червеният, зеленият, синият или жълтият бутони са мултифункционални; моля, следвайте инструкциите на екрана и инструкциите в раздела.

Първоначална инсталация

Когато включите телевизора за първи път, ще се появи менюто "Избор на език". Моля изберете желаната език и натиснете **OK**.

На следващия екран, настройте желаната стойност с помощта на бутоните за посока.

Забележка: В зависимост от избора на **Държава** може да се наложи да въведете и потвърдите ПИН-код. Избраният ПИН код не може да бъде 0000. Трябва да го въведете, ако това се наложи на един по-късен етап за която и да е работа на менюто.

Относно избора на типа предаване

Цифрово ефирно: Ако опцията за търсене "Цифрово наземни предавания" е включена, телевизорът ще търси цифрови наземни предавания след завършване на другите първоначални настройки.

Цифрово кабелно: Ако опцията за търсене "Цифрови кабелни предавания" е включена, телевизорът ще търси цифрови кабелни предавания след завършване на другите първоначални настройки. В зависимост от Вашите предпочитания може да се покаже съобщение за потвърждение преди да започне търсенето. Изберете **ДА** и натиснете **OK** за да продължите. За да отмените операцията изберете **НЕ** и натиснете **OK**. Можете да изберете "**Мрежа**" или да настроите стойности като "**Честота**", "**Идентификатор на мрежата**" и "**Стъпка на търсене**". Когато приключите, натиснете бутона **OK**.

Забележка: Продължителността на търсенето ще се променя в зависимост от избраната **Стъпка** на търсене.

Сателит():** Ако опцията за търсене на **сателитни** излъчвания е включена, телевизорът ще търси за цифрови сателитни излъчвания, след като бъдат завършени другите първоначални настройки. Преди да се извърши сателитното търсене, някои настройки трябва да бъдат направени. Първо ще се покаже менюто **Тип антена**. Можете да изберете **Тип антена** да бъде **Директна**, **Единичен сателитен кабел** или **DiSEqC превключвател** с помощта на бутоните "◀" или "▶".

• **Директен:** Ако имате един приемник и директна спътникова чиния, изберете антенен вид. Натиснете **OK** за да продължите. Изберете наличните сателити на следващия екран и натиснете **OK** за да сканирате за услуги.

• **Единичен сателитен кабел:** Ако имате няколко приемника и система с единичен сателитен кабел, изберете този тип антена. Натиснете **OK** за да продължите. Конфигурирайте настройките като следвате инструкциите на следващия екран. Натиснете **OK** за да сканирате за услуги.

• **DiSEqC превключвател:** Ако притежавате няколко сателитни чинии и **DiSEqC превключвател**, изберете този тип антена. Натиснете **OK** за да продължите. Можете да настроите четири **DiSEqC** опции (ако са налични) на следващия екран. Натиснете бутона **OK** за да сканирате първия сателит в списъка.

(**) Ако тази функция се поддържа от Вашия телевизор

Аналогови: Ако опцията за търсене на **Аналогови** излъчвания е включена, телевизорът ще търси за аналогови излъчвания след като бъдат завършени другите първоначални настройки.

Допълнително можете да настроите предпочитан тип на излъчванията. Ще бъде даден приоритет на избрания тип излъчвания по време на процеса на търсене и **каналите ще бъдат изброени най-отгоре на Списъка с канали**. След като приключите натиснете бутона **OK** за да продължите.

Тук можете да активирате и опцията **Режим Магазин**. Тази опция ще конфигурира настройките за заобикалящата среда в магазина и, в зависимост от използвания модел, поддържаните функции могат да се появят в горната част на телевизора като информационна лента. Тази опция е предназначена само за използване в режим Магазин. За домашна употреба е препоръчително да се използва режим "**У дома**". Тази опция ще е на разположение в меню **Система>Настройки>Други** и по-късно може да бъде включена/изключена.

Натиснете бутона **OK** на дистанционното управление за да продължите и ще се покаже менюто **Мрежови/Интернет настройки**, ако потвърдите предварително показаното съобщение, което Ви пита дали желаете да направите мрежовите настройки. Моля вижте раздела **Свързване** за да конфигурирате жична или безжична връзка. След завършване на настройките натиснете бутона **OK** за да продължите. За да прескочите към следващата стъпка, без да правите нищо, изберете **Не** и натиснете бутона **OK**, когато се покаже съобщението, което Ви пита дали желаете да направите мрежовите настройки.

След като завършат първоначалните настройки, телевизорът ще започне да търси наличните излъчвания от избраните типове излъчвания.

След запаметяването на всички налични станции, на екрана се появява резултата от търсенето. Натиснете **OK** за да продължите. След това ще се появи менюто "**Редактиране на списъка с канали**". Можете да редактирате списъка с канали според Вашите предпочитания или натиснете бутона **Menu** за да излезете и да гледате телевизия.

По време на търсенето ще се появи съобщение, което ще ви попита дали искате да сортирате каналите съгласно LCN(*). Изберете **Да** и натиснете **ОК** за да потвърдите.

(* LCN е система за локални номера на каналите, която организира наличните излъчвания в съответствие с разпознаваема последователност на каналите (при наличие).

Забележка: Не изключвайте телевизора по време на първата инсталация. Забележете, че някои опции може да не са налични, в зависимост от избора на държава.

Използване на функцията SatcoDX (**)

Можете да използвате SatcoDX функциите чрез меню **Инсталация>Настройки на сателита**. В меню **SatcoDX** има две опции относно SatcoDX.

Можете да сваляте или качвате SatcoDX данни. За да изпълните тези функции, трябва да свържете USB устройство към телевизора.

Можете да качите текущите услуги и съответните сателити и транспондери в телевизора на USB устройство.

Освен това можете да свалите един от SatcoDX файловете, запазени на USB устройството, на телевизора.

Когато изберете един от тези файлове, всички услуги и съответните спътници и транспондери от избрания файл ще бъдат запазени в телевизора. Ако съществуват някакви инсталирани наземни ефирни, кабелни и/или аналогови услуги, те ще бъдат запазени и само спътниковите услуги ще бъдат премахнати.

След това проверете настройките на Вашата антена и направете промени, ако е необходимо. Съобщени за грешка „**Няма сигнал**“ може да се появи, ако настройките на антената не са правилни.

(**) Ако тази функция се поддържа от Вашия телевизор

Свързване

Свързване по кабел

За свързване към кабелна мрежа

- Трябва да притежавате модем/рутер, който е свързан към активна широколентова услуга.
- Уверете се, че софтуерът Nero Media Home е инсталиран на Вашия компютър (за функцията **Аудио/видео споделяне**). Вижте раздела **“Инсталиране на Nero Media Home”**.
- Включете Вашият компютър към Вашия модем/рутер. Това може да бъде кабелна или безжична връзка.
- Включете Вашият телевизор към Вашия модем/рутер чрез етернет кабел. На гърба на Вашия телевизор се намира LAN конектор.

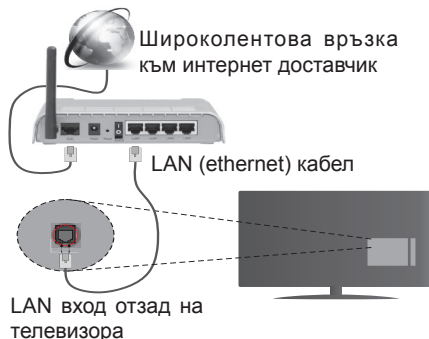

- За да имате достъп и да възпроизведете споделени файлове, трябва да изберете **Медиен браузър**. Натиснете бутона **Меню** и изберете **Медиен браузър**. Натиснете **ОК** за да продължите. Изберете желаните тип на файла и натиснете **ОК**. Винаги трябва да използвате екрана Медиен браузър за достъп и възпроизвеждане на споделените файлове в мрежата.
- PC / HDD / Медиен плейър или други устройства, които са съвместими, трябва да се използват с кабелна връзка за по-високо качество на възпроизвеждане.

За да конфигурирате жичните настройки вижте раздела Мрежови/интернет настройки от менюто Система>Настройки.

- Може да е възможно да включите Вашия телевизор към Вашата мрежа, в зависимост от конфигурацията на Вашата мрежа. В такъв случай, използвайте етернет кабел, за да се свържете телевизора си директно към мрежата контакта.

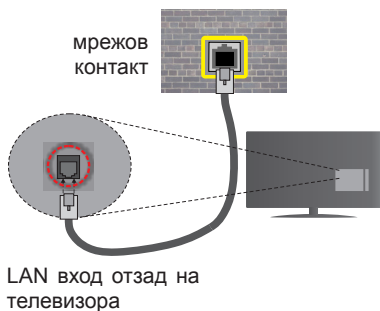

Безжично свързване

За свързване към безжична мрежа

Телевизорът не може да се свърже към мрежите със скрит SSID. За да направите SSID на вашия модем видим, трябва да промените SSID настройките чрез софтуера на модема.

За да се свържете към безжична мрежа, трябва да изпълните следните стъпки:

1. Уверете се, че софтуерът Nero Media Home е инсталиран на Вашия компютър (за функцията Аудио/видео споделяне).
2. За да конфигурирате безжичните настройки, моля вижте раздел **Мрежови/интернет настройки** в меню Система>Настройки.



Конфигуриране на настройките на безжичното устройство

Отворете меню **Настройки на мрежата/интернета** и измерете вида на мрежата като Безжично устройство, за да стартирате процеса на свързване.

Телевизорът ще сканира безжичните мрежи автоматично. Ще се покаже списък с наличните мрежи. Моля изберете желаната от вас мрежа от списъка.

Забележка: Ако модемът поддържа режим "N", трябва да настроите настройките на "N" режима.

Ако избраната мрежата са защитени с парола, моля въведете правилния ключ, с помощта на

виртуалната клавиатура. Можете да използвате тази клавиатура чрез бутоните за посока и бутона **OK** на дистанционното управление.

Изчакайте, докато IP адреса се показва на екрана.

Това означава, че връзката вече е установено. За да се изключите от безжичната мрежа, маркирайте **Тип на мрежата** и натиснете Левия и Десния бутони за да изберете позиция **Забранено**.

Маркирайте **Тест за интернет скорост** и натиснете бутона **OK** за да проверите Вашата скорост на интернет връзката. Маркирайте **Допълнителни Настройки** и натиснете бутона **OK** за да отворите менюто с допълнителни настройки. Използвайте бутоните за посока и цифровите бутони за да настроите. Натиснете бутона **OK** за да запазите настройките, когато приключите.

Друга информация

Статусът на връзката ще бъде показан като **Свързан** или **Не е свързан** и текущия IP адрес, ако връзката е осъществена.

Свързване с вашето мобилно устройство през WiFi

- Ако мобилното ви устройство има WiFi, можете да свържете телевизора през рутер, за да получите достъп до съдържанието в устройството. Затова Вашето мобилно устройство трябва да разполага с подходящ софтуер за споделяне.
- Свържете се към Вашия рутер като следвате стъпките, посочени по-горе в раздел **Безжично свързване**.
- След това, свържете Вашето мобилно устройство към рутера и след това активирайте софтуера за споделяне на мобилното Ви устройство. След това изберете файловете, които бихте искали да споделите с вашия телевизор.
- Ако връзката е установена правилно, Вие трябва да получите достъп до споделените файлове на Вашето мобилно устройство чрез **Медийния браузър** на Вашия телевизор.
- Влезте в менюто **Медийен браузър** и ще се появи екранно меню за избор на устройство за възпроизвеждане. Изберете Вашето мобилно устройство и натиснете бутона **OK**, за да продължите.
- Ако е налично, от доставчика на приложението за вапето мобилно устройство можете да изтеглите приложение за виртуално дистанционно управление.

Забележка: Тези функции може да не се поддържат от всички мобилни устройства.

Безжичният дисплей(**)

Безжичният дисплей е стандарт за стрийминг на видео и аудио съдържание от Wi-Fi Alliance. Тази функция позволява използването на телевизора и като безжичен дисплей.

Употреба с мобилни устройства

Съществуват различни стандарти, които позволяват споделяне на екрани, включително на графично, видео и аудио съдържание между Вашето мобилно устройство и телевизора.

Първо включете безжичния USB приемник в телевизора, ако телевизорът не разполага с вътрешна WiFi функция.

След това натиснете бутона "Източник" на дистанционното управление и превключете към източника "Безжичен дисплей".

Появява се екран, който показва, че телевизорът е готов за връзка.

Отворете приложението за споделяне на мобилното Ви устройство. Тези приложения носят различно наименование за всяка марка, за подробна информация моля, вижте ръководството за експлоатация на Вашето мобилно устройство.

Търсете устройствa. След като изберете Вашия телевизор и го свържете, екранът на Вашето устройство ще се покаже на телевизора.

***Забележка:** Тази функция може да се използва само, ако мобилното устройство също я поддържа. Процесите на сканиране и свързване се различават в зависимост от програмата, която използвате. Версията на Android базираните мобилни устройства трябва да е V4.2.2 или по-нова.*

*(**) Ако тази функция се поддържа от Вашия телевизор*

Свързване на други безжични устройства(**)

Телевизорът ви поддържа и друга технология за безжично свързване на близко разстояние. Нужно е сдвояване, преди да използвате този вид безжични устройства с телевизора. Трябва да направите следното за да сдвоите Вашето устройство с телевизора;

- Поставете устройството в режим на сдвояване
- Стартирайте търсенето на устройства на телевизора

***Забележка:** Вижте ръководството за потребителя на безжичното устройство, за да научите как да настроите устройството в режима на сдвояване.*

За аудио устройства трябва да използвате опцията **Аудио свързване** в меню **Система>Звук**, за дистанционни устройства опцията **Смарт дистанционно управление** в меню **Система>Настройки>Други**. Изберете опцията от менюто и натиснете бутона **ОК** за да отворите съответното меню. Използвайки това меню,

можете да откривате и свързвате устройства, които използват същата безжична технология и да започнете да ги използвате. Следвайте инструкциите на екрана.

*(**) Ако тази функция се поддържа от Вашия телевизор*

Използване на Мрежовата услуга за споделяне на аудио видео файлове

Функцията Споделяне на аудио и видео файлове е стандарт, който улеснява процеса на разглеждане в цифровата електроника и прави устройствата по-лесни за употреба в домашната мрежа.

Този стандарт Ви позволява да преглеждате и възпроизвеждате снимки, музика и видеозаписи, съхранявани на медийния сървър, свързан към Вашата домашна мрежа.

1. Инсталиране на Nero Media Home

Функцията Аудио/видео споделяне не може да се използва, ако свързваната програма не е инсталирана на Вашия компютър или ако необходимия софтуер на медийния сървър не е инсталиран на придружаващото устройство. Моля, подгответе Вашия компютър с предоставената Nero Media Home програма. За повече информация относно инсталацията, моля вижте раздела **Инсталиране на Nero Media Home**.

2. Свързване към кабелна или безжична мрежа

Вижте глава **Жична/безжична връзка** за подробна информация за конфигурацията.

3. Възпроизвеждане на споделени файлове през медийния браузър

Изберете **Медиян браузър** с помощта на бутоните за **посока** от главното меню и натиснете **ОК**. Ще се появи медийният браузър.

За да инсталирате Nero MediaHome, моля направете следното:

Забележка: Функцията Аудио/видео споделяне не може да се използва, ако сървърната програма не е инсталирана на Вашия компютър или ако необходимия софтуер на медийния сървър не е инсталиран на придружаващото устройство.

1. Въведете напълно връзката по-долу в лентата за адрес на Вашия уеб браузър.
<http://www.nero.com/mediahome-tv>
2. Щракнете бутона **Сваляне** на началната страница. Инсталационният файл ще се свали на Вашия компютър.
3. След приключване на свалянето, щракнете два пъти върху инсталационния файл за да стартирате инсталацията. Инсталационния магьосник ще Ви води по време на инсталационния процес.
4. Най-напред ще се появи екрана с предварителните условия. Инсталационния магьосник проверява наличността на необходимия допълнителен софтуер на Вашия компютър. Ако заявленията са изчезнали, те са изброени и трябва да бъде инсталиран, преди да продължите инсталация.
5. Щракнете върху бутона **Инсталиране**. Ще се покаже вградения сериен код. Моля не променяйте показания сериен код.
6. Щракнете върху бутона **Следващ**. Показва се екрана с Лицензионните условия (EULA). Моля, прочетете внимателно лицензионното споразумение и изберете съответното квадратче, ако сте съгласни с условията на споразумението. Инсталацията не е възможно без това споразумение.
7. Щракнете върху бутона **Следващ**. На следващия екран можете да укажете Вашите инсталационни предпочитания.
8. Щракнете върху бутона **Инсталиране**. Инсталирането ще започне и завърши автоматично. Лентата за прогреса ще покаже напредъка на процеса на инсталация.
9. Щракнете върху бутона **Край**. Инсталацията е завършена. Ще бъдете насочени към уеб сайта на Nero софтуера.
10. На Вашия десктоп се появява бърза връзка.

Поздравления! Инсталирахте сте успешно Nero MediaHome на Вашия компютър.

Стартирайте Nero MediaHome чрез двойно щракване върху иконата на бързата връзка.

Poštovani kupče,

Ovaj aparat u skladu je sa važećim europskim direktivama i standardima o elektromagnetnoj kompatibilnosti i električnoj bezbjednosti.

Europski predstavnik proizvođača je:

Vestel Germany GmbH

Parkring 6

85748 Garching b.München

Germany

Upute o odlaganju stare opreme i baterija

[Europska Unija]

Ovi simboli označavaju da se električna i elektronička oprema, kao i baterija s ovim simbolom ne smiju odlagati kao obični kućanski otpad kada završe svoj radni vijek. Umjesto toga, proizvode i baterije treba predati odgovarajućim sabirnim mjestima za reciklažu električne i elektroničke opreme radi pravilne obrade, oporavka i recikliranja u skladu sa vašim nacionalnim propisima i Direktivom 2012/19/EU i 2013/56/EU.

Pravilnim odlaganjem ovih proizvoda pomažete očuvanju prirodnih resursa i sprječavanju potencijalnih negativnih posljedica po okolinu i ljudsko zdravlje, koje bi u suprotnom bile prouzrokovane neprikladnim rukovanjem otpadom od ovih proizvoda.

Za više informacija o sabirnim mjestima i recikliranju ovih proizvoda, molimo kontaktirajte svoju lokalnu opštinsku kancelariju, svoju službu za odlaganje kućnog otpada ili prodavnicu u kojoj ste kupili proizvod.

Kazne se mogu primjenjivati za neprikladno odlaganje ovog otpada, u skladu sa nacionalnim zakonima.

[Poslovni korisnici]

Ako želite odložiti ovaj proizvod na otpad, molimo kontaktirajte vašeg dobavljača i provjerite uslove i odredbe kupoprodajnog ugovora.

[Druge zemlje van Europske unije]

Ovi simboli važe samo u Europskoj Uniji.

Baterija u ovom proizvodu je 2X ćelija AAA od 1.5 V.

Ove baterije se nalaze u daljinskom i lako su dostupne.

Obratite se svojoj lokalnoj upravi kako biste se informirali o odlaganju i reciklaži.

Proizvod i pakiranje treba odnijeti u vaše lokalno sabirno mjesto za recikliranje.

Neka sabirna mjesta besplatno primaju proizvode.



Pb

Napomena:

Znak Pb ispod simbola baterija označava da baterija sadrži olovo.



POTVRDA O ZAŠTINOM ZNAKU

Proizvedeno pod licencom Dolby Laboratories. Dolby i dvostruki -D simbol zaštitni su znaci Dolby Laboratories. Pojmovi HDMI i High-Definition Multimedia Interface (Multimedijalni Interfejs visoke definicije), kao i HDMI logo su zaštitni znakovi ili registrirani zaštitni znakovi kompanije HDMI Licensing LLC u SAD-u i druge zemlje. DVB je registrovani zaštitni znak DVB Projekta.

Za DTS patente, vidi <http://patents.dts.com>. Proizvedeno pod licencom DTS Licensing Limited. DTS, oznaka, i DTS i oznaka zajedno su registrirane robne marke, a DTS 2.0+Digitalni Izlaz je robna marka DTS, Inc. © DTS, Inc. Sva prava zadržana.

Za DTS patente, vidi <http://patents.dts.com>. Proizvedeno pod licencom DTS Licensing Limited. DTS, oznaka, i DTS i oznaka zajedno su registrirane robne marke, i DTS TruSurround je robna marka DTS, Inc. © DTS, Inc. Sva prava zadržana.

Za DTS patente, vidi <http://patents.dts.com>. Proizvedeno pod licencom DTS Licensing Limited. DTS, DTS-HD, simbol, & DTS ili DTS-HD, i zajedno sa simbolom, su registrirane robne marke kompanije DTS, Inc. © DTS, Inc. Sva prava zadržana.



„Ovaj proizvod proizvodi, distribuira i za njega daje garanciju isključivo kompanija VESTEL Ticaret A.Ş i servisiraju ga imenovani davaoci usluga. „JVC“ je zaštitni znak korporacije JVC KENWOOD, koji takve kompanije koriste pod licencom.“

Informacija o bezbjednosti

Napajanje strujom

Ovaj televizor je dizajniran za rad sa napajanjem strujom od 220-240 volti, 50 Hz AC. Ostali izvori napajanja mogu ga oštetiti. Provjeriti jeli na pločicu (na zadnju stranu TV-a) piše 220-240V AC pre nego šta ga uključite za prvi put. Proizvođač ne preuzima NIKAKU odgovornost za oštećenja ili ozlijeđe nastale zbog upotrebe proizvoda sa pogrešnim napajanjem.

Strujni utikač

Opreмили smo ovaj televizor standardnim strujnim utikačem.

- Ako se strujni kabel ošteti, mora se zamijeniti strujnim kabelom istog tipa i oznake kako bi se izbjegle opasnosti.
- Ako zbog bilo čega odsijete strujni utikač, molimo uništite stari utikač jer bi bio opasan ako se umetne u aktivnu strujnu utičnicu. Pažljivo slijedite uputstva za ožičenje priložena uz novi utikač.
- Ako je osigurač stavljen na utikač, uklonite osigurač prije bacanja utikača.
- Nikad ne koristite strujni utikač sa osiguračem bez poklopca za osigurač.
- Strujni utikač će biti glavni uređaj za odspajanje i uvijek će biti dostupan.



Opasan napon koji predstavlja rizik od strujnog udara postoji unutar ove opreme.



Ova oprema je dvostruko izolovana i uzemljenje nije obavezno.



Ove oznake se primjenjuju kako bi pokazale da je oprema u skladu sa evropskim bezbednosnim standardima i standardima elektromagnetne kompatibilnosti.

Bezbedna upotreba i održavanje vašeg televizora

Dizajnirali smo i proizveli ovaj televizor da ispunji Europske bezbjednosne standarde, ali vi morate voditi računa kako bi ostao bezbjedan i pružio najbolje rezultate, kao i svaka elektronička oprema. Evo nekoliko dobrih savjeta koji će vam pomoći u tome.

Pročitajte pažljivo ovo uputstvo prije no što pokušate upotrijebiti televizor.

Zaštitiite strujni kabel. Morate osigurati da se strujni kabel ne može gaziti, gnječiti, trljati, rezati ili zaglaviti.

Isključite napajanje strujom ili izvucite strujni utikač kad ostavljate televizor bez nadzora, osim ako funkcija televizora ne zahtijeva naprekidno napajanje strujom.

Ne nastavljajte koristiti vaš televizor ako ste prosuli tečnost na njega, ako je na bilo koji način oštećen ili ako ne radi normalno. Odmah iskopčajte televizor i zatražite savjet stručnjaka.

Izbjegavajte oštre uslove poput mokrih ili vlažnih mjesta, visoke vlažnosti, jakih vibracija, ekstremno visokih ili niskih temperatura, jake sunčeve svjetlosti i mjesta koja su veoma prašnja.

Ne stavlajte improvizovane stalke ili nožice na televizor.

Ne gurajte predmete u rupice i ventilacijske proreze.

Kako biste spriječili strujni udar, ne uklanjajte poklopce.

Sigurnosne informacije (nastavak)

Ne dodirujte LCD ekran dok se zagrijava tijekom upotrebe, to je normalno i ne predstavlja kvar kvar.

Ako bilo šta pođe po zlu, ne pokušavajte to sami popraviti, dovedite kvalificiranog servisnog agenta da to pogleda.

Izvucite strujni utikač i odspojite antenski kabel tokom oluja sa grmljavinom.

OPREZ: Slušalice povežite kad je postavljena mala jačina zvuka i povećajte po potrebi. Dugotrajno slušanje preko slušalica na postavkama jakog zvuka može rezultirati oštećenjem sluha.

Ventilacija

Postavite televizor na čvrstu, ravnu površinu, dalje od direktnog sunčevog svjetla ili izvora toplote. Ako je u ormaru, ostavite prostor od najmanje 10 cm sa svih strana. Ne zaklanjajte ventilacijske proreze mekim namještajem, obuhvatajući i proreze na donjoj strani.

Pregrijavanje će skratiti radni vijek televizora i povećati opasnost od požara.

Čišćenje

Odspojite napajanje strujom i koristite samo blago navlaženu meku krpu. Ne koristite hemijske rastvarače ili jake deterdžente jer oni mogu oštetiti kućište ili ekran.

Ne dopustite da kapljice vode ostanu na ekranu jer vlaga može prouzrokovati trajnu promjenu boje.

Masni tragovi smiju se uklanjati samo komercijalnim sredstvom preporučenim specifično za čišćenje LCD ekrana.

Umor očiju

Kad koristite ovaj proizvod kao računarski monitor, stručnjaci za zdravlje i bezbjednost preporučuju česte, kratke pauze umjesto povremenih, duljih pauza. Na primjer, pauza od 5-10 minuta poslije jednog sata neprekidnog rada pred ekranom smatra se boljom od pauze od 15 minuta na svaka 2 sata.

Ne koristite monitor ispred sjajne pozadine ili na mjestu na kojem sunčeva ili druga jaka svjetlost sija direktno na ekran.

Baterije

Izvadite baterije iz daljinskog upravljača kada ga nećete koristiti duže vrijeme. Baterije ostavljene u opremi mogu prouzrokovati štetu kroz propadanje i korozivno curenje, što poništava garanciju.

Da biste zaštitili okolinu, za odlaganje baterija koristite lokalne objekte za reciklažu.

Odlazite upotrebene baterije na otpad prema uputstvima.

OPREZ: Rizik od eksplozije ako se baterije zamijene nepravilnim tipom.

UPOZORENJA:

- Ovaj uređaj namijenjen je samo za kućnu upotrebu i ne treba se koristiti ni za kakvu drugu svrhu ili primjenu, poput upotrebe van domaćinstva ili upotrebe u komercijalnom okruženju.
- Ako je kabel napajanja oštećen, mora ga zamijeniti proizvođač, njegov serviser ili slično kvalifikovana lica da bi se izbjegla opasnost.
- Ovaj aparat neće biti izlagan kapađu ili prskanju. Predmeti puni tečnosti, kao što su vaze, neće se stavljati na aparat.
- Izvori otvorenog plamena, kao što su upaljene svijeće, ne trebaju se stavljati na aparat.
- Ventilaciju ne treba ometati pokrivanjem ventilacijskih otvora predmetima, poput novina, stolnjaka, zavjesa itd.
- UPOZORENJE: Da bi se spriječile povrede, ovaj aparat mora biti sigurno pričvršćen na pod/zid u skladu sa uputstvom za montažu.
- Ovaj aparat nije prikladan za upotrebu u tropskoj klimi.

Sadržaj

Uključeni dodaci	5
Uputstva za montažu na zid	6
Kontrolni ključevi TV-a i upravljanje.....	7
Instalacija baterija u daljinskom upravljaču	7
Povezivanje u struju	7
Povezivanje antene	7
Daljinski upravljač.....	8
Uključivanje/isključivanje	9
Prva Instalacija	9
Povezivanje	10
Korištenje mrežne usluge audio video dijeljenja..	12

UPOZORENJE

Da biste spriječili požar, ne stavljajte nikakve svijeće ili otvoreni plamen na TV aparat ili blizu njega.



Uključeni dodaci

- Daljinski upravljač
- Baterije: 2 X AAA
- Kabel za povezivanje bočne AV veze

Postavljanje TV-a na zid

Televizor se može postaviti na zid pomoću VESA kompleta za montažu od **MX X*X** mm (*) koji se prodaje zasebno. Otklonite nogaru baze kao šta je pokazano. Postavite TV u skladu sa instrukcijama dostavljenim u kompletu. Čuvati se od električnih kablova i cevi za gas i vodu koje mogu biti u zidu. U slučaju sumnje, javite se kvalifikovanom instalateru. Navoj šrafa ne sme da uđe više od **X** mm (*) u unutrašnjost televizora. Pitajte u radnji gdje ste kupili TV gdje možete kupiti VESA komplet.

(*) Pogledajte povezanu dodatnu stranicu za precizne specifikacije VESA dimenzija i navoja.

Uklanjanje nogare baze

- Da biste uklonili nogaru baze, zaštitite ekran i postavite TV licem prema dolje na stabilnom stolu i baza da visi preko ruba. Uklonite vijke koji pričvršćuju stalak na TV.

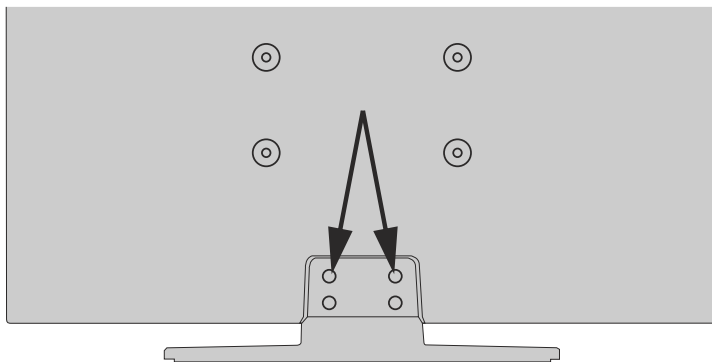

-ili-



Kontrolni ključevi TV-a i upravljanje

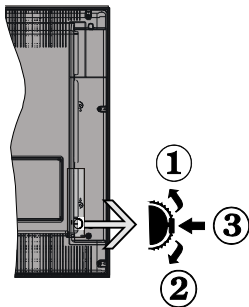

1. Smjer gore
2. Smjer dolje
3. Tipka Jačina zvuka/Info/Odabir liste izvora i Mirovanje-Uključeno

Kontrolni prekidač daje vam mogućnost da kontrolirate funkcije Jačinu zvuka/ Program/ Izvor i Mirovanje-uključeno.

Da biste promijenili zvuk: Povećati zvuk pritiskanjem tipke ka gore. Smanjiti zvuk pritiskanjem tipke ka dolje.

Da promijenite kanal: Pritisnite sredinu tipke i na ekranu će se pojaviti baner informacija o kanalu. Pomičite se kroz snimljene kanale guranjem tipke prema gore ili dolje.

Da biste promenili izvora: Pritisnite sredinu tastera dvaput (za drugi put ukupno), lista izvora pojavit će se na ekranu. Pomičite se kroz dostupne izvore guranjem tipke prema gore ili dolje.

Da biste isključili TV: Pritisnite sredinu tipke i zadržite nekoliko sekunda i TV će da pređe u mirovanje.

Napomene:

- U slučaju da isključite TV, ovaj se krug ponavlja iz postavke jačine zvuka.
- Pomoću kontrolne dugmadi nije moguće prikazati OSD glavnog menija.

Upravljanje pomoću daljinskog upravljača

Pritisnite tipku **Menu** na daljinskom kako bi se prikazao ekran glavnog menija. Pritiskanjem navigacijskih tipki izaberite umetak menija i pritisnite **OK** da uđete. Koristite navigacijske tipke ponovo da odaberete ili postavite stavku. Pritisnite dugme **Return/Back** ili **Menu** da izadjete iz ekrana menija.

Odabir ulaza

Nakon priključivanja vanjskih sistema na vaš televizor, možete prebaciti na različite izvore unosa. Pritisnite tipku **Source** na daljinskom upravljaču da izaberete različite izvore.

Mijenjanje kanala i jačine zvuka

Možete promijeniti kanal i podesiti zvuk tipkama **V+/-** i **P +/-** na daljinskom upravljaču.

Instalacija baterija u daljinskom upravljaču

Nježno podignite stražnjeg poklopca daljinskog. Umetnite dvije **AAA** baterije. Osigurite se da se slažu oznake (+) i (-) (obratite pažnju na pravilni polaritet). Vratite poklopac.



Baterije se ne smeju izlagati velikoj toploti, kao što je sunce, vatra ili slično.

Povezivanje u struju

VAŽNO: TV-uređaj je dizajniran je za rad na **220-240V AC, 50Hz**. Kad ga raspakujete, pričekajte da se TV prijemnik prilagodi na temperaturu okoline prije nego ga uključite u izvor napajanja. Uključite kabl napajanja u utičnicu mrežnog napajanja.

Povezivanje antene

Umetnite utikač antene ili kablovske televizije u utičnicu **ULAZ ZA ANTENU (ANT)** ili satelitski utikač u utičnicu **ULAZ ZA SATELIT (LNB)(*)** smeštene na stražnjem dijelu TV prijemnika.

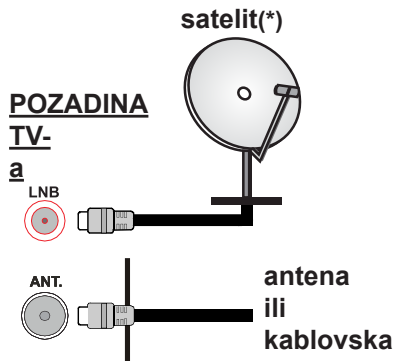

(*)*ukoliko je dostupan*

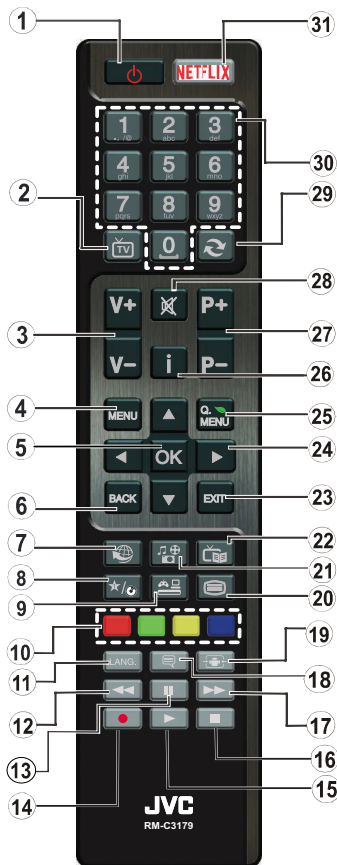

1. **Pripravnost:** Uključuje/isključuje televizor
2. **TV:** Prikazuje listu kanala / Prebacivanje na TV izvor
3. **Glasnoća +/-**
4. **Menu:** Prikazuje TV meni
5. **U redu;** Potvrđuje odabir korisnika, zadržava stranicu (u teletekstu) daje listu kanala (DTV režime)
6. **Straga/Povratak:** Vraća na prethodni ekran, otvara indeksnu stranicu (u režimu teleteksta)
7. **Internet:** Otvara stranicu portala, gde možete pristupiti mnogim internet aplikacijama
8. **Moj taster (*)**
9. **Izvor:** Prikazuje sve dostupne signale i izvore sadržaja
10. **Obojana Dugmad:** Slijediti instrukcije na ekranu za funkcije obojenih tastera
11. **Jezik:** Mijenja modalitete zvuka (analogni TV), prikazuje i mijenja jezik zvuka/titlova (digitalna TV ako je dostupna)
12. **Brzo unazad:** Vraća slike natrag u medijima kao što su filmovi
13. **Pauza:** Puzira reprodukovani medij, počinje snimanje sa vremenskim pomakom (**)
14. **Snimak:** Snima programe (**)
15. **Izvedi:** Pusta izabrani medijum
16. **Zaustavi:** Zaustavlja pušteni medijum
17. **Brzo napredovanje:** Pomjera slike naprijed u medijima kao što su filmovi
18. **Podnaslov:** Uključuje ili isključuje titlove (gde ih ima)
19. **Ekran:** Promjenjuje razmjer slike
20. **Text:** Prikazuje teletekst (gde može), još jednim pritiskom postavlja teleteksta preko normalne slike (miks)
21. **Pretraživanje medija:** Otvara ekran prelistača medija
22. **Elektronski programski vodič (EPV):** Prikazuje elektronski vodič programa
23. **Izlaz:** Zatvara i izlazi iz prikazanih menija ili vraća se na prethodni ekran
24. **Direkciona dugmad:** Pomaže kod navigacije kroz meni, sadržaj itd. i prikazuje podstranice u teletekstu kada se pritisne desni ili lijevi taster
25. **Brzi meni:** Prikazuje listu menija brzog pristupa
26. **Info:** Prikazuje informaciju u vezi sa sadržajem na ekranu, prikazuje skrivene informacije (pokazati - u teletekstu)
27. **Programa +/-**
28. **Utišaj:** Isključuje zvuka do kraja
29. **Zamjena:** Brzo prelazi između prethodnog i trenutnog kanala ili izvora
30. **Numerički taster:** Promjenjuje kanal, unosi broj ili slovo u okvir za tekst na ekranu.
31. **Netflix:** Aktivira aplikaciju Netflix.

(*) MOJ TASTER:

Ovo taster mogu imati osnovnu funkciju ovisno od modela. Ipak, možete postaviti specijalnu funkciju tako što ih pritisnete tokom 5 sekundi kada se nalazite na željenim izvorom, kanalom ili vezi. Na ekranu će se prikazati poruka potvrde. Sada je izabrani MOJ TASTER povezani sa izabranu funkciju. Imajte na umu da ukoliko uradite prvu instalaciju, MOJ TASTER vratiće se na prvobitnu funkciju.

Teletekst usluga

Pritisnite tipku **Text** za ulazak. Pritisnite još jednom za aktivaciju mješanog moda, šta omogućava u isti mah vidjeti teletekst stranicu i TV emisiju. Pritisnite još jednom za izlaz. Ako je dostupno, odjeljci u stranici teleteksta postaju označeni različitim bojama i mogu se birati pritiskanjem obojenih tipki. Slijedite uputstva sa ekrana.

Digitalni Teletekst

Pritisnite **Text** da biste vidjeli informacije digitalnog teleteksta. Koristite tipke u boji, tipke kursora i tipku **OK**. Način rukovanja razlikuje se ovisno o sadržaju digitalnog teleteksta. Slijedite uputstva sa ekrana digitalnog teleteksta. Kada se pritisne tipka **Text**, TV aparat se vraća na televizijski prenos.

(**) *Ovu funkciju podržava vaš TV*

Fusnota:

Crvene, zelene, plave i žute tipke su multifunkcijske; pratite upite na ekranu i upute u poglavlju.

Uključivanje/isključivanje

Uključivanje televizora

Priključite kabl za napajanje na 220-240 V AC, 50 Hz.

Da biste uključili TV iz režima pripravnosti, uradite sljedeće:

- Pritisnite tipku "⏻-(Standby)", "P+/P-(Programme +/-)" ili numeričku tipku na daljinskom upravljaču.
- Pritisnite bočni funkcionalni prekidač kratko tako da se televizor uključi iz mirovanja.

Kako isključiti televizor

Pritisnite tipku "⏻-(Standby)" na daljinskom upravljaču ili pritisnite bočni funkcionalni prekidač dok televizor ne pređe u stanje mirovanja.

Da biste potpuno isključili televizor, izvucite strujni kabl iz utičnice.

Napomena: Ako je televizor u režimu mirovanja, LED indikator mirovanja može treptati označavajući da su aktivne funkcije poput pretraživanja u mirovanju, preuzimanja putem etera i tajmera. LED indikator takođe može da trepti kada televizor uključujete iz režima pripravnosti.

Prva Instalacija

Tokom prvog uključivanja, pojavljuje se meni "Izbor jezika". Odaberite željeni jezik i pritisnite **OK**.

Na sljedećem ekranu postavite svoje preference pomoću dugmadi smjera.

Napomena: Ovisno od izabrane zemlje, moguće je da vam se zatraži da postavite i potvrdite PIN. Izabrani PIN ne može biti 0000. Morate uneti PIN kada se to od vama zatraži kasnije kod neke operacije sa menjama.

O biranju tipa emitovanja

Digitalna antena: Ukoliko je opcija pretrage Digitalne antene uključena, TV će tražiti zemaljski signal nakon što se finaliziraju ostale početne postavke.

Digitalna kablovska: Ako je uključena opcija za pretraživanje Digitalne Kablovske televizije, televizor će tražiti digitalnu kablovsku televiziju nakon što završi sa ostalim početnim postavkama. Prema vašim drugim preferencama, može se prikazati poruka potvrde prije početka pretrage. Izaberite **DA** i pritisnite **OK** za nastavak. Da biste otkazali operaciju, izaberite **NE** i pritisnite **OK**. Možete izabrati **Mreža** ili postaviti vrijednosti poput **Frekvencije**, **ID mreže** i **Koraka pretrage**. Kada završite, pritisnite tipku **OK**.

Napomena: Trajanje pretrage će se promijeniti u zavisnosti od izabranog **Koraka pretrage**.

Satelit():** Ukoliko je opcija pretrage satelitskog signala uključena, televizor će tražiti digitalni satelitski signal nakon što se finaliziraju ostale početne postavke. Prije no što pretraga satelita bude izvršena, neke postavke treba napraviti. Prvo će se pojaviti meni **Tip antene**. Možete izabrati **Tip Antene** kao **Direktan**, **Pojedinačni satelitski kabl** ili **DiSEqC skretnica** pomoću tipki „◀“ ili „▶“.

• **Direktan:** U slučaju da imate jedan prijemnik i direktni satelitski tanjir, izaberite ovaj tip antene. Pritisnite **OK** za nastavak. Odaberite dostupni satelit na sljedećem ekranu i pritisnite **OK** da skenirate za usluge.

• **Satelitski kabl** Ukoliko imate više resivera i jedan satelitski kablovski sistem, odaberite ovaj tip antene. Pritisnite **OK** za nastavak. Postavite postavke sljedeći instrukcije na narednom ekranu. Pritisnite **OK** za skeniranje za usluge.

• **DiSEqC skretnica:** U slučaju da imate višestruke prijemnike i **DiSEqC skretnicu**, izaberite ovaj tip antene. Pritisnite **OK** za nastavak. Na sljedećem ekranu možete podesiti četiri **DiSEqC** opcije (ukoliko su dostupne). Pritisnite tipku **OK** da biste skenirali prvi satelit na spisku.

(**) Ovu funkciju podržava vaš TV

Analogan: Ukoliko je opcija pretrage **analognog** signala uključena, TV će tražiti analogni signal nakon što se finaliziraju ostale početne postavke.

Pored toga možete postaviti neki tip emitovanja kao svoj omiljeni. Prioritet će se dati odabranoj vrsti signala u toku procesa pretrage, a njegovi kanali će biti navedeni na vrhu **Liste kanala**. Kada završite, pritisnite **OK** za nastavak.

Ovdje možete aktivirati opciju **Režim radnje**. Ova opcija će konfigurirati postavke vašeg TV-a te u zavisnosti od modela TV-a koji koristite, podržane osobine se mogu prikazati na vrhu ekrana u info baneru. Ova opcija je namijenjena jedino za upotrebu u radnjama. Preporučuje se da za kućnu upotrebu **izaberete Kućni režim**. Ova opcija će biti dostupna u meniju **Sistem>Postavke>Više** i kasnije može da se isključi i uključi.

Pritisnite tipku **OK** na daljinskom upravljaču da biste nastavili i prikazaće se meni **Postavke mreže/interneta**, ako potvrdite prethodno prikazanu poruku sa pitanjem da li želite da izvršite mrežne postavke. Pogledajte dio **Povezivanje** da biste konfigurirali žičanu ili bežičnu konekciju. Nakon što su postavke završene, pritisnite dugme **OK** za nastavak. Da biste prešli na sljedeći korak bez bilo kakve operacije odaberite **Ne** i pritisnite tipku **OK** kada se prikaže poruka sa pitanjem da li želite da izvršite mrežne postavke.

Nakon što su početne postavke završene, TV će početi tražiti dostupna emitovanja u izabranim tipovima emitovanja.

Kada se memorišu sve dostupne stanice, prikazaće se rezultati skeniranja. Pritisnite **OK** za nastavak. Potom će se prikazati meni **Uredi listu kanala**. Možete urediti listu kanala u skladu sa svojim željama ili pritisnuti dugme **Menu** da izađete i gledate TV.

Dok se pretraga nastavlja, može se prikazati poruka koja pita želite li sortirati kanale po LCN-u(*). Izaberite **DA** i pritisnite **OK** za potvrdu.

(* *LCN je sistem Logičkog broja kanala koji organizuje dostupno emitiranje u skladu sa prepoznatljivom sekvencom kanala (ako je dostupan).*

Napomena: Nemojte isključivati televizor za vrijeme pokretanje prve instalacije. Neke opcije nisu dostupne ovisno od izabrane zemlje.

Korišćenje SatcoDX odlike(**)

Možete izvršavati **SatcoDX operacije koristeći Satelitske postavke**. U meniju **SatcoDX** postoje dvije opcije koje se odnose na SatcoDx:

Možete preuzeti ili postaviti SatcoDX podatke. Da bi uradili koju od ove dve, morate povezati USB na TV.

Možete preneti trenutne usluge i odnosne satelite i transpondere u TV-u na USB-u.

Takođe možete snimiti jedan od SatcoDx fajlova sa USB-a na TV.

Kad izaberete jedan od tih satcodx datoteka, sve usluge i srodni sateliti i transponderi u izabranoj datoteci biće uskladišteni na TV-u. Ako su instalirane zemljane, kablovske i/ili analogne usluge, one će biti zadržane i samo će satelitske usluge biti odstranjene.

Zatim proverite postavke za antenu i promenite ih ako treba. Možda će se pojaviti poruka za grešku „**Nema signala**“ ako postavke za antenu nisu konfigurisane pravilno.

(**) *Ovu funkciju podržava vaš TV*

Povezivanje

Žičana veza

Povezivanje na mrežu preko kabla

- Morate imati modem/ruter povezanog na aktivnoj širokopojasnoj mreži.
- Pobrinite se da je na svom Pc-ju imate instaliran Nero Media Home softver (za Audio-Video Dijeljenje). Vidjeti odjeljak „**Instalacija Nero Media Home**“.
- Povežite računar na modem/ruter. To može biti preko kabla ili bežično.
- Povežite televizor na modem/ruter preko ethernet kabela. Na zadnjoj strani TV-a ima LAN ulaz.

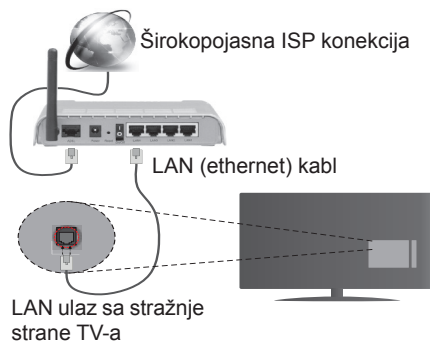

- Da pristupite i koristite podijeljene datoteke, odaberite **Pretraživač medija**. Pritisnite dugme **Menu** i odaberite **Pretraživač medija**. Pritisnite **OK** za nastavak. Odaberite željenu vrstu datoteke i pritisnite **OK**. Kako biste pristupili i koristili podijeljene datoteke, uvijek morate koristiti **Pretraživač medija**.
- Kako bi se dobio veći kvalitet reprodukcije, sa žičanom konekcijom treba koristiti PC/HDD/ reproduktor medija ili bilo koji drugi kompatibilan uređaj.

Za konfigurisanje kablovskih postavki pogledajte odeljak Mrežne/Internet postavke u meniju Sistem>Postavke.

- Možda biste mogli povezati vaš TV na LAN ovisno o konfiguraciju vaše mreže. U tom slučaju, koristite ethernet kabl da biste povezali vaš TV na zidnu utičnicu mreže.

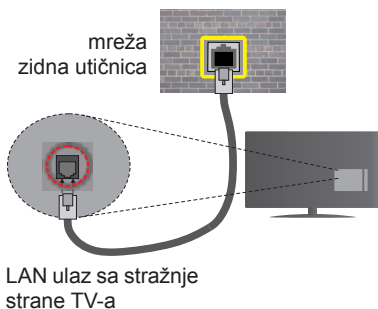

Bežična veza

Povezivanje na bežičnu mrežu

TV se ne može povezati na mreže sa skrivenim SSID-om. Da biste napravili SSID vašeg modema vidljivim, trebate promijeniti postavke SSID preko softvera modema.

Za povezivanje na bežičnu LAN mrežu, trebate uraditi sledeće:

1. Pobrinite se da je na svom Pc-ju imate instaliran Nero Media Home softver (za Audio-Video Dijeljenje).
2. Za konfigurisanje vaših bežičnih postavki pogledajte odjeljak **Mrežne/Internet postavke** u meniju **Sistem>Postavke**.



Konfiguracija postavki bežičnog uređaja

Otvorite **Postavke mreže/interneta** i izaberite **Tip mreže** kao Bežični uređaj da bi počeli povezivanje.

TV će automatski skenirati bežične mreže. Prikazaće se lista bežičnih mreža. Izaberite željenu mrežu sa liste.

Napomena: Ako modem podržava N režim, postavite postavke N režima.

Ako je željena mreža zaštićena lozinkom, unesite pravilnu lozinku pomoći virtualne tastature. Možete koristiti ovu tastaturu preko tipke za navigaciju i **OK** na daljinskom upravljaču.

Sačekajte dok se IP adresa ne pojavi na ekranu.

To znači da je veza uspostavljena. Da isključite bežičnu mrežu, istaknite **Tip Mreže** i pritisnite tipku za Lijevo ili Desno da biste postavili na **Onemogućeno**.

Označite **Test brzine interneta** i pritisnite **OK** kako biste provjerili brzinu internetske veze. Označite **Napredne Postavke** i pritisnite **OK** kako biste otvorili meni naprednih postavki. Koristite usmjeravajuće tipke i tipke sa brojevima za odabir. Kada završite, pritisnite **OK** i spasite postavke.

Ostala informacija

Status veze će se prikazati kao **Povezan** ili **Nepovezan**, a trenutna IP adresa ukoliko je veza uspostavljena.

Povezivanje na vašeg mobitela preko WiFi

- Ako vaš mobilni ima WiFi, možete ga povezati na TV preko rutera da biste pristupili sadržajima na vaš mobilni. Za to vaš telefon mora imati prikladan softver za dijeljenje.
- Povežite se na ruter sledeći korake navedene niže u sekciji **Bežično povezivanje**.
- Nakon toga, povežite mobitel sa ruterom i onda aktivirajte softver za spodeljivanje vašeg telefona. Tada, izaberite datoteke koje želite spodeljiti na TV.
- Ukoliko je konekcija ispravno uspostavljena, preko **Pretraživača medija** na TV-u ćete moći pristupiti datotekama koje ste podijelili sa svog mobilnog uređaja.
- Uđite u meni Pretraživača medija i prikazat će se OSD izbor uređaja za reprodukciju. Izaberite svoj mobilni uređaj i pritisnite **OK** za nastavak.
- Ako je dostupan, možete preuzeti aplikacija za virtualni daljinski upravljač preko servera dostavljača svog mobilnog uređaja.

Napomena: Ova odlika može ne biti podržana sa strane nekih mobitela.

Bežični displej(**)

Bežični displej je standard za strimovanje audio I video sadržaja sa strane Wi-Fi Alliance. Ova odlika daje vam mogućnost da koristite vaš TV kao uređaj za bežični prikaz.

Korištenje sa mobilnim uređajima

Postoje različiti standardi koji omogućavaju spodeljivanje ekrana među vašeg TV-a i mobilnog uređaja, uključujući grafičkog, video I audio sadržaja. Umetnite najprije bežični USB dongl u TV, ukoliko vaš TV nema ugrađeni WiFi.

Potom pritisnite tipku **Izvor** na daljinskom upravljaču i prebacite na Bežični displej.

Pojavljuje se ekran koji pokazuje da je TV sprijeman za vezu.

Otvorite aplikaciju za spodeljivanje na vašem mobilnom uređaju. Ove aplikacije imaju različita

imena za svaki brend, molimo pročitati uputstva vašeg mobilnog uređaja oko više informacija.

Skenirati za uređaje. Nakon izbora vašeg TV i povezivanja, na TV će se prikazati ekran vašeg uređaja.

Napomena: Ova odlika se može jedino koristiti ukoliko mobilni uređaj to podržuje. Skeniranje i povezivanje su različiti ovisno od korištenog programa. Mobilni uređaji na Android moraju imati najmanje verziju softvera V4.2.2 ili noviju.

() Ovu funkciju podržava vaš TV**

Povezivanje drugih bežičnih uređaja(**)

Vaš TV podržava i drugu tehnologiju bežičnog povezivanja kratkog dometa. Sparivanje je potrebno prije korištenja bežičnih uređaja ovog tipa sa televizorom. Treba da uradite sljedeće da biste sparili vaš uređaj sa TV-om:

- Postavite uređaj u režim sparivanja
- Pokrenite otkrivanje uređaja na TV-u

Napomena: Pogledajte korisnički priručnik bežičnog uređaja da biste saznali kako da postavite uređaj u režim sparivanja.

Za audio uređaje treba da koristite opciju **Audio veza** u meniju **Sistem>Zvuk**, a za daljinske upravljače opciju **Pametno daljinsko upravljanje** u meniju **Sistem>Postavke>Više**. Izaberite opciju menija i pritisnite dugme **OK** da otvorite odgovarajući meni. Korišćenjem ovog menija možete otkriti i povezati uređaje koji koriste istu bežičnu tehnologiju i početi da ih koristite. Slijedite uputstva na ekranu.

() Ovu funkciju podržava vaš TV**

Korištenje mrežne usluge audio video dijeljenja

Funkcija Audio video dijeljenja koristi standard koji olakšava proces gledanja digitalne elektronike i čini ih praktičnijim za upotrebu na kućnoj mreži.

Ovaj standard vam omogućava da gledate i reprodukujete fotografije, muziku i video pohranjene na medijskom serveru povezanom na vašu kućnu mrežu.

1. Instalacija Nero Media Home

Odlika Audio-video dijeljenje ne može da se koristi ako serverski program nije instaliran na računar ili potrebni softver servera multimedija nije instaliran na prateći uređaj. Pripremiti vaš PC sa dostavljenom Nero Media Home programom. Za više informacija o instalaciji, pogledajte dio "Instalacija Nero Media Home"

2. Povezivanje na žičanu ili bežičnu mrežu

Pogledajte poglavlja **Žičano/Bežično povezivanje** za detaljne informacije o konfiguraciji.

3. Reprodukcija podijeljenih datoteka preko Pretraživača medija

Izaberite **Pretraživač medija** upotrebom usmjeravajućih tipki sa glavnog menija i pritisnite **OK**. Zatim će se prikazati preglednik medija.

Nero MediaHome Instalacija

Za instalaciju Nero MediaHome, postupite na sljedeći način:

Napomena: Odlika Audio-video dijeljenje ne može da se koristi ako serverski program nije instaliran na računar ili potrebni softver servera multimedija nije instaliran na prateći uređaj.

1. U adresa-baru vašeg web preglednika u potpunosti unesite link ispod.
<http://www.nero.com/mediahome-tv>
2. Kliknite **Preuzmi** na početnoj stranici. Datoteka instalacije će biti preuzeta na vaš PC.
3. Nakon preuzimanja, kliknite dvaput na instalacijsku datoteku da biste pokrenuli instalaciju. Čarobnjak za instalaciju će vas voditi kroz proces instalacije.
4. Najprije se prikazuje Ekran preduvjeta (prerequisites). Čarobnjak za instalaciju provjerava dostupnost potrebnih softvera trećih strana na računaru. Ako nema neke aplikacije, pokazuje se lista onih koji nedostaju i moraju biti instalirani pre nastavka instalacije.
5. Kliknite tipku **Install**. Integrisani serijski broj će biti prikazan. Molimo vas da ne promijenite prikazan serijski broj.
6. Kliknite na tipku **Dalje**. Uvjeta dozvole (EULA) će se prikazati na ekranu. Pročitajte pažljivo ugovor o licencu i izaberite prikladni okvir za izbor ako se slažete sa uslovima ugovora. Instalacija nije moguća bez ovog ugovora.
7. Kliknite na tipku **Dalje**. Na sljedećem ekranu možete postaviti preference instalacije.
8. Kliknite tipku **Install**. Instalacija počinje i automatski završava. A traka napretka će ukazati na stanje procesa instalacije.
9. Kliknite **Završi**. Instalacija je završena. Bićete usmjereni na web site-a Nero softvera.
10. Prečica je sada postavljena na radnoj površini.

Čestitke! Vi ste uspješno instalirali Nero MediaHome na računaru.

Otvorite Nero MediaHome dvostrukim klikom na ikonu prečice.

Cher client,

Le présent appareil obéit aux normes et directives européennes en matière de compatibilité électromagnétique et de sécurité électrique.

Représentant européen du fabricant :

Vestel Germany GmbH

Parkring 6

85748 Garching b.München

Allemagne

Informations applicables aux utilisateurs concernant la mise au rebut de l'ancien appareil et des piles.

[Union européenne]



Ces symboles signifient que l'appareil électrique et électronique de même que la batterie portant ce symbole ne doivent pas être mis au rebut comme des déchets ménagers ordinaires à la fin de leurs durées de vie. De préférence, veuillez déposer les appareils dans les différents points de collecte prévus pour le recyclage des appareils électriques et électroniques, et des batteries, pour leur traitement, leur reprise et leur recyclage appropriés conformément aux législations et aux directives nationales 2012/19/EU et 2013/56/EU.

En effectuant une bonne mise au rebut de ces produits, vous contribuerez ainsi à la préservation des ressources naturelles et aiderez par le fait même à éviter de potentiels effets négatifs sur l'environnement et la santé humaine qui, dans le cas contraire, pourraient être occasionnés par une gestion inadéquate des déchets générés par ces produits.

Pour plus d'informations sur les points de collecte et le recyclage de ces produits, contactez les autorités locales, le centre de collecte des ordures ménagères ou le magasin où vous avez acheté le produit.

Conformément à la législation en vigueur dans votre pays, des pénalités peuvent être imposées pour mauvaise mise au rebut de ce déchet.

(Utilisateurs commerciaux)

Si vous souhaitez procéder à la mise au rebut du présent appareil, veuillez entrer en contact avec votre fournisseur et prenez connaissance des conditions générales du contrat d'achat.

[Pour les autres pays hors de l'Union Européenne]

Ces symboles ne sont valides qu'au sein de l'Union Européenne.

Ce produit est alimenté par des piles de type 2X AAA de 1,5V

Ces piles se trouvent dans la télécommande et sont facilement accessibles.

Contactez les autorités locales pour vous informer sur la mise au rebut et le recyclage.

L'appareil et son emballage doivent être déposés à votre point de collecte local pour recyclage.

Certains centres de collecte acceptent des produits gratuitement.

Remarque :

Le symbole Pb en dessous du symbole pour les piles indique que ces piles contiennent du plomb.



Logo & Licence



RECONNAISSANCE DE MARQUE COMMERCIALE

Fabriqué sous licence de Dolby Laboratoires « Dolby » et le symbole du double D sont des appellations commerciales de Dolby Laboratories.

HDMI, l'interface multimédia de haute définition ainsi que le logo de HDMI sont des marques déposées de HDMI Licensing LLC aux États Unis d'Amérique et dans d'autres pays.

DVB est une marque déposée du projet DVB.

Pour les brevets DTS, reportez-vous à <http://patents.dts.com>. Fabriqué sous licence de DTS Licensing Limited. DTS, le symbole, ainsi que DTS et le symbole sont des marques déposées, et DTS TruSurround est une marque commerciale de DTS, Inc. © DTS, Inc. Tous droits réservés.

Pour les brevets DTS, reportez-vous à <http://patents.dts.com>. Fabriqué sous licence de DTS Licensing Limited. DTS, le symbole, ainsi que DTS et le symbole sont des marques déposées, et DTS 2.0+ Sortie Digital est une marque commerciale de DTS, Inc. © DTS, Inc. Tous droits réservés.

Pour les brevets DTS, reportez-vous à <http://patents.dts.com>. Fabriqué sous licence de DTS Licensing Limited. DTS, DTS-HD, le Symbole et DTS ou DTS-HD et le Symbole sont des marques déposées de DTS, Inc. © DTS, Inc. Tous droits réservés.



« Ce produit est fabriqué, distribué et garanti exclusivement par VESTEL Ticaret A.Ş et fourni par ses prestataires de services désignés. et fourni par ses prestataires de services désignés. « JVC » est une marque déposée de JVC KENWOOD Corporation, utilisée sous licence par les sociétés désignées. »

Consignes de sécurité

Alimentation secteur

Ce téléviseur est conçu pour fonctionner à partir d'une alimentation en courant alternatif 220-240 volts 50 Hz. Une source d'alimentation différente pourrait l'endommager. Vérifier que les caractéristiques (au dos du téléviseur) indiquent 220-240 V CA avant de brancher pour la première fois. Le fabricant décline TOUTE responsabilité en matière de dommage ou de panne provoqué par l'utilisation du produit avec la tension secteur erronée.

Prise d'alimentation

Nous avons équipé ce téléviseur d'une prise d'alimentation standard.

- Si le cordon d'alimentation a été endommagé, il doit être remplacé par un autre de même type et caractéristiques pour éviter un éventuel accident.
- Si pour une raison quelconque vous endommagez la prise d'alimentation, veuillez détruire l'ancienne prise car elle pourrait s'avérer dangereuse si elle était insérée dans une prise de courant sous tension. Veuillez suivre attentivement les instructions de câblage fournies avec la nouvelle prise.
- Si un fusible équipe la prise, retirez le fusible avant de jeter la prise.
- N'utilisez jamais une prise d'alimentation avec fusible sans le couvercle du fusible.
- La fiche secteur doit être l'élément principal permettant de débrancher l'appareil. Par conséquent, il doit être disponible à tout moment.



Une tension dangereuse constituant un risque de décharge électrique est présente à l'intérieur de cet équipement.



Cet équipement est doté d'une isolation double et une prise terre n'est pas requise.



Ces signes sont appliqués pour indiquer que l'équipement est conforme aux normes de compatibilité électromagnétique européennes.

Utilisation et entretien de votre téléviseur en toute sécurité

Nous avons conçu et fabriqué ce téléviseur pour répondre aux standards de sécurité européens, mais comme avec n'importe quel équipement électronique vous devez faire attention pour rester en sécurité et obtenir les meilleurs résultats. Voici quelques bons conseils pour vous y aider.

Lisez attentivement ces instructions avant d'essayer d'utiliser le téléviseur.

Protégez le cordon d'alimentation. Vous devez vous assurer que le cordon d'alimentation ne peut pas être piétiné, écrasé, abîmé, coupé, ni coincé.

Coupez l'alimentation ou retirez la prise d'alimentation lorsque vous laissez le téléviseur sans surveillance, à moins que la fonction du téléviseur ne requière une alimentation continue.

Ne continuez pas à utiliser votre téléviseur si vous avez renversé du liquide à l'intérieur, s'il est endommagé d'une façon quelconque ou s'il ne fonctionne pas normalement. Débranchez immédiatement le téléviseur et obtenez un avis expert.

Évitez les conditions rudes à l'exemple des emplacements mouillés ou moites, une humidité élevée, de fortes vibrations, des températures extrêmement basses ou élevées, un fort rayonnement solaire ainsi que les endroits très poussiéreux.

Ne placez jamais le téléviseur sur un support ou sur des pieds improvisés.

N'introduisez jamais d'objet dans les orifices ou les fentes de ventilation.

Pour éviter toute décharge électrique, n'ôtez aucun couvercle.

Consignes de sécurité (suite)

Ne touchez pas l'écran LCD car il s'échauffe en cours d'utilisation, ceci est normal et ne constitue pas un dysfonctionnement.

En cas de dysfonctionnement, ne tentez pas de réparer par vous-même, demandez à un agent de maintenance qualifié de regarder.

Débranchez la prise d'alimentation et déconnectez le câble d'antenne pendant les orages.

MISE EN GARDE : Branchez le casque avec le volume réglé sur bas et augmentez-le au besoin. L'écoute prolongée via un casque à un volume élevé peut provoquer des problèmes auditifs.

Ventilation

Placez le téléviseur sur une surface dure et plate à l'écart du rayonnement solaire direct et des sources de chaleur. S'il se trouve dans un placard, laissez un espace d'au moins 10 cm tout autour. N'obstruez pas les fentes de ventilation, y compris celles du dessous, avec des garnitures moelleuses.

Une surchauffe raccourcira la durée de vie de votre téléviseur et augmentera le risque d'incendie.

Nettoyage

Coupez l'alimentation secteur et utilisez uniquement un chiffon légèrement moite. N'utilisez pas de solvant chimique ou de détergent puissant car ceci risque d'endommager le boîtier ou l'écran.

Évitez que des gouttelettes d'eau restent sur l'écran, puisque la moisissure provoque sa décoloration définitive.

Les marques graisseuses ne doivent être retirées qu'avec un nettoyant commercial spécifiquement recommandé pour écrans LCD.

Fatigue visuelle

Lorsque vous utilisez cet appareil en tant que moniteur, les experts de la santé et de la sécurité recommandent d'observer des pauses courtes et fréquentes plutôt que des pauses plus longues et inhabituelles. À titre d'exemple, il vaut mieux marquer une pause de 5 à 10 minutes après une heure de travail sans interruption devant l'écran plutôt que de prendre 15 minutes de pause toutes les 2 heures.

N'utilisez pas le moniteur contre un arrière-plan lumineux ou lorsque le rayonnement solaire ou une autre source de lumière vive brille directement sur l'écran.

Piles

Si vous n'utilisez pas la télécommande pendant une longue période, retirez les piles. Les piles laissées dans l'équipement peuvent causer des dommages par détérioration et fuite corrosive, invalidant la garantie.

Pour protéger l'environnement, utilisez l'installation locale de recyclage pour l'élimination des piles.

Mettez au rebut les piles usées conformément à la réglementation locale.

MISE EN GARDE : Il y a risque d'incendie si les nouvelles piles sont d'un type incorrect.

AVERTISSEMENTS :

- Cet appareil a été fabriqué exclusivement pour être utilisé à des fins domestiques et ne peut par conséquent être utilisé ni à titre commercial, ni à titre industriel.
- En cas de dommage du câble d'alimentation, faites-le remplacer par le fabricant, son agent de service ou tout autre technicien qualifié afin d'écarter tout danger.
- Cet appareil doit être gardé à l'abri des gouttes ou des éclaboussures d'eau. Évitez de ranger des objets remplis de liquide, à l'exemple des vases, au-dessus de l'appareil.
- Ne placez aucune flamme nue, par exemple une bougie allumée, sur l'appareil.
- Veillez à ne pas gêner l'aération en couvrant les aérations avec un journal, une nappe, une garniture, un rideau, un tapis etc.
- AVERTISSEMENT : Afin d'éviter des dommages, assurez-vous que cet appareil est correctement fixé au sol /sur le mur conformément aux instructions d'installation.
- Cet appareil n'est pas adapté pour être utilisé dans un climat tropical.

Table des matières

Accessoires inclus	5
INSTRUCTIONS DE FIXATION AU MUR	6
Commutateur de commande et fonctionnement de la TV	7
Insertion des piles dans la télécommande	7
Branchement de l'antenne.....	7
Télécommande.....	8
Marche/Arrêt.....	9
Installation Initiale.....	9
Connectivité.....	10
Utilisation du service du réseau Partage Audio/ Vidéo	12

ATTENTION

Pour éviter tout risque d'incendie, ne jamais poser de bougie ni d'objet à flamme nue au-dessus ou à côté du téléviseur.



Accessoires inclus

- Télécommande
- Piles : 2 x AAA
- Câble de connexion AV latéral

Fixation murale du téléviseur

Vous pouvez monter le téléviseur sur un mur à l'aide d'un kit de montage VESA de **MX X*X** mm (*) fourni séparément. Enlevez le socle comme indiqué dans l'illustration. Montez le téléviseur en vous tenant aux consignes fournies avec le kit. Attention aux câbles électriques, aux conduites de gaz et d'eau dans le mur. En cas de doute, n'hésitez pas à contacter un installateur qualifié. La longueur du pas de vis ne doit pas excéder **X** mm (*) à l'intérieur du téléviseur. Pour savoir où acheter le kit VESA, rendez-vous dans le magasin dans lequel vous avez acheté le produit pour de plus amples informations.

(*) Consultez la page supplémentaire associée pour les mesures et les spécifications de vis précises de la norme VESA.

Enlever le socle.

- Pour enlever le socle, protégez l'écran et couchez l'écran TV sur la partie avant sur une table stable dotée d'une base sur le bord. Enlevez les vis qui servent à fixer le socle sur la TV.

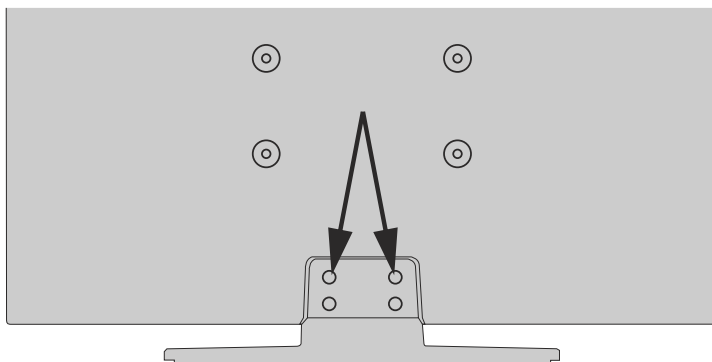

-OU-



Commutateur de commande et fonctionnement de la TV

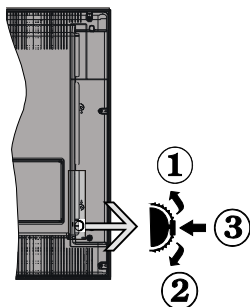

1. Direction précédente
2. Direction suivante
3. Volume/Info/Liste des sources : Commutateur de sélection et de mise en veille

Le bouton de commande vous permet de contrôler le volume, le programme, la source et la mise en veille de votre TV.

Pour régler le volume : Augmentez le volume en appuyant sur le bouton Haut. Diminuez le volume en appuyant sur le bouton Bas.

Pour changer de chaîne : Appuyez sur le bouton du milieu, la bande d'information apparaît sur l'écran. Déroulez les chaînes enregistrées en appuyant sur les boutons Haut ou Bas.

Pour modifier la source : Appuyez deux fois sur la partie centrale du bouton (pour la deuxième fois) pour faire apparaître la liste à l'écran. Parcourez les sources disponibles en appuyant sur le bouton Haut ou Bas.

Pour éteindre le téléviseur : Appuyez sur le centre du bouton vers le bas et maintenez-le enfoncé pendant quelques secondes, le téléviseur passe alors en mode veille.

Remarques :

- Si vous éteignez le téléviseur, la procédure recommence par le réglage du volume.
- Impossible d'afficher le menu principal à l'écran à l'aide du bouton de commande.

Fonctionnement de la TV à l'aide de la télécommande

Appuyez sur le bouton **Menu** de votre télécommande pour afficher l'écran du menu principal. Utilisez les touches de navigation pour sélectionner un onglet du menu et appuyez sur **OK** pour entrer. Utilisez à nouveau les touches de navigation pour sélectionner ou régler un élément. Appuyez sur le bouton **Return/Back** ou **Menu** pour quitter un écran de menu.

Sélection d'entrée

Une fois les équipements externes connectés à votre téléviseur, vous pouvez commuter entre différentes sources d'entrée. Appuyez sur le bouton **Source** de la télécommande successivement pour sélectionner les différentes sources.

Changer les chaînes et régler le volume

Vous pouvez changer de chaîne et régler le volume à l'aide des boutons **Volume +/-** et **Programme +/-** de la télécommande.

Insertion des piles dans la télécommande

Soulevez doucement le couvercle situé à l'arrière de la télécommande. Insérez deux piles **AAA**. Assurez-vous que les signes (+) et (-) correspondent (respectez la polarité). Replacez le couvercle.



Les piles ne doivent pas être exposées à une chaleur excessive comme le rayonnement solaire ou autre phénomène similaire. Branchement à l'alimentation

IMPORTANT : Le téléviseur a été conçu uniquement pour fonctionner avec une prise de **220-240 V CA, 50 Hz**. Après le déballage, laissez le téléviseur atteindre la température ambiante de la pièce avant de le brancher sur la prise secteur. Branchez le câble d'alimentation à la prise secteur.

Branchement de l'antenne

Branchez l'antenne ou le câble de la TV à la prise d'ENTRÉE DE L'ANTENNE (ANT) ou le câble satellite à la prise d'ENTRÉE DE SATELLITE (LNB) située à l'arrière de la TV.

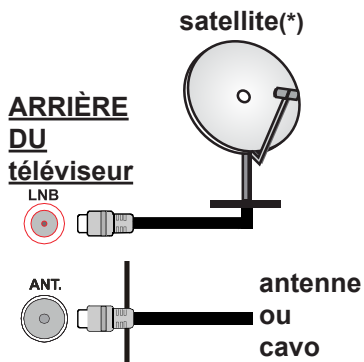

(*) Si disponible

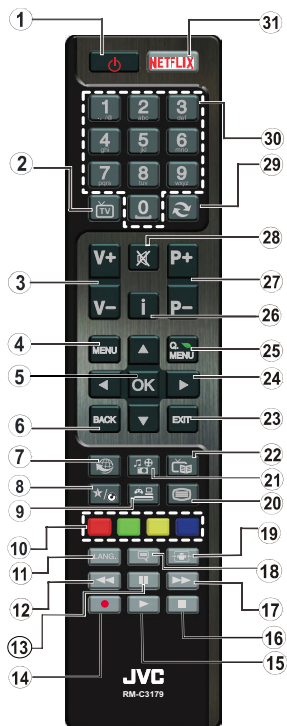

(*) MON BOUTON :

Ce bouton est doté des fonctions par défaut, selon le modèle. Cependant, vous pouvez personnaliser une fonction spéciale de ce bouton en les appuyant pendant cinq secondes après avoir sélectionné la source ou la chaîne. Un message de confirmation apparaîtra à l'écran. La fonction MON BOUTON est alors associée à la fonction sélectionnée.

Remarque : si vous procédez à la **Première installation**, MON BOUTON retourne à sa fonction par défaut.

Services télétexte

Appuyez sur le bouton **Texte** pour entrer. Appuyez à nouveau sur ce bouton pour activer le mode de mélange, ce qui vous permet de voir la page télétexte et la diffusion télévisée simultanément. Appuyez de nouveau sur ce bouton pour quitter. Si disponible, des sections contenues dans une page de télétexte présenteront un code coloré et peuvent être sélectionnées en appuyant sur les touches colorées. Suivez les instructions affichées à l'écran.

Télétexte numérique

Appuyez sur la touche **Text** pour afficher les informations relatives au télétexte numérique. Utilisez les touches colorées, les touches du curseur et la touche **OK**. La méthode de fonctionnement peut différer en fonction du contenu du télétexte numérique. Suivez les instructions qui s'affichent à l'écran du télétexte numérique. Lorsque vous appuyez à nouveau sur le bouton **Text**, la télévision revient en mode diffusion télévisée.

1. **Veille** : Met le téléviseur Sous / Hors tension
2. **TV**: Affiche la liste des chaînes / Retourne au mode TV
3. **Volume +/-**
4. **Menu** : Affiche le menu du téléviseur
5. **OK**: Confirme les sélections de l'utilisateur, maintient la page (en mode TXT), affiche la liste des chaînes (en mode DTV)
6. **Précédent/Retour**: Retourne à l'écran précédent, ouvre la page index (en mode TXT)
7. **Internet** : Ouvre la page d'accueil, où vous pourrez accéder aux nombreuses applications Web
8. **Mon bouton (*)**
9. **Source** : Affiche toutes les sources de diffusion et de contenu disponibles
10. **Boutons de couleur** : Suivez les instructions qui s'affichent à l'écran pour les fonctions des boutons de couleur.
11. **Langue** : Bascule entre les modes sonores (TV analogique), affiche et change la langue audio/des sous-titres (le cas échéant, en TV numérique)
12. **Retour rapide**: Lecture rapide en arrière des médias comme les films
13. **Pause**: Suspend la lecture d'un média en cours, lance l'enregistrement programmé (**)
14. **Enregistreur** : Enregistre les programmes (**)
15. **Lecture** : Démarre la lecture du média sélectionné
16. **Arrêt** : Suspend définitivement la lecture du média en cours
17. **Avance rapide** : Lecture en avant des médias comme les films
18. **Sous-titres** : Active et désactive les sous-titres (si disponibles)
19. **Écran** : Modifie le format de l'image
20. **Texte** : Affiche le télétexte (si disponible), appuyez à nouveau pour superposer le télétexte sur une image normalement retransmise (mélange)
21. **Navigateur média**: Affiche l'écran de navigation média
22. **EPG (Guide électronique des programmes)**: Affiche le guide électronique des programmes
23. **Quitter** : Ferme et quitte les menus affichés ou retourne à l'écran précédent
24. **Boutons de direction** : Permet de naviguer entre les menus, contenus etc. et affiche les sous-pages en mode TXT lorsque vous appuyez sur les boutons Droite ou Gauche
25. **Menu Rapide** : Affiche une liste de menus pour accès rapide
26. **Info**: Affiche des informations sur le contenu à l'écran, affiche des informations cachées (dévoile - en mode TXT)
27. **Programme +/-**
28. **Muet** : Réduit complètement le volume du téléviseur
29. **Permuter** : Défile rapidement entre les chaînes ou les sources précédentes et actuelles
30. **Boutons numériques** : Changez de chaîne, puis introduisez un chiffre ou une lettre dans l'écran de la case de saisie.
31. **Netflix** : Lance l'application Netflix.

(**) *Si cette fonctionnalité est prise en charge par votre téléviseur*

Note de bas de page

Les boutons rouge, vert, bleu et jaune sont multi-fonctions, veuillez suivre les invites à l'écran et les instructions.

Marche/Arrêt

Pour mettre le téléviseur sous tension

Branchez le cordon d'alimentation à une prise de 220-240 V AC, 50 Hz.

Pour allumer le téléviseur à partir du mode veille :

- Appuyez sur le bouton «  - Veille », « Programme +/- » ou un autre bouton numérique de la télécommande.
- Appuyez légèrement sur le bouton de commande latéral afin que le téléviseur s'allume en mode veille.

Pour mettre le téléviseur hors tension

Appuyez sur la touche «  - Veille » de la télécommande ou sur le commutateur de la fonction coté jusqu'à ce que le téléviseur passe en mode veille.

Pour arrêter complètement le téléviseur, débranchez le cordon d'alimentation du secteur.

Remarque : Lorsque le téléviseur passe en mode veille, le voyant de veille à LED clignote pour indiquer que les fonctions comme Recherche en mode veille, téléchargement OTA, ou Minuterie sont actives. Le voyant à LED peut également clignoter lorsque vous allumez le téléviseur à partir du mode veille.

Installation Initiale

Lorsque le téléviseur est mis en marche pour la première fois, le menu de sélection de la langue apparaît. Sélectionnez la langue désirée et appuyez sur **OK**.

À l'écran suivant, réglez vos préférences à l'aide des boutons de direction.



Remarque : À ce niveau, en fonction du **Pays** sélectionné, il peut vous être demandé de saisir et de confirmer un code PIN. Le code PIN choisi ne saurait être 0000. Vous devez le saisir si l'on vous demande de le faire pour toute opération dans le menu plus tard.

À propos de la sélection des types de diffusion

Antenne numérique : Si l'option de recherche des émissions par **Antenne numérique** est activée, le téléviseur procède à la recherche d'émissions hertziennes une fois les autres réglages initiaux terminés.

Câble numérique : Si l'option de recherche de programmes par **câble numérique** est activée, le téléviseur recherche les programmes par câble numérique après avoir terminé la configuration des autres réglages initiaux. Selon vos préférences, un message peut s'afficher avant le lancement de la recherche. Sélectionnez **OUI** et appuyez sur **OK** pour continuer. Pour annuler l'opération, sélectionnez **NON** et appuyez sur **OK**. Vous pouvez sélectionner le **Réseau** ou des valeurs telles que **Fréquence**, **ID Réseau** ou **Rechercher Étape**. Une fois la sélection terminée, appuyez sur le bouton **OK**.

Remarque : La durée de la sélection varie en fonction de **Rechercher Étape** sélectionnée.

Satellite()** : Si l'option de recherche des émissions par **Satellite** est activée, le téléviseur procède à la recherche d'émissions numériques par satellite une fois les autres réglages initiaux terminés. Avant l'activation du mode satellite, vous devez effectuer certains réglages. Le menu **Type d'antenne** s'affiche en premier. Vous pouvez sélectionner les **types d'antenne** tels que **Direct**, **système satellite à deux câbles** ou **commutateur DiSEqC** à l'aide des boutons «  » ou «  ».

• **Direct** : Si vous possédez un seul récepteur et une antenne parabolique directe, sélectionnez ce type d'antenne. Appuyez sur **OK** pour continuer. Sélectionnez un satellite disponible à l'écran suivant et appuyez sur **OK** pour rechercher les services disponibles.

• **Câble de satellite unique** : Sélectionnez ce type d'antenne si vous possédez un système de câble satellite unique. Appuyez sur **OK** pour continuer. Configurez les paramètres en suivant les indications données à l'écran suivant. Appuyez sur le bouton **OK** pour rechercher des services disponibles.

• **Commutateur DiSEqC** : Si vous avez plusieurs antennes paraboliques et un **commutateur DiSEqC**, sélectionnez ce type d'antenne. Appuyez sur **OK** pour continuer. Vous pouvez définir quatre options **DiSEqC** (si disponible) à l'écran suivant. Appuyez sur le bouton **OK** pour procéder à la recherche dans la première station de la liste.

*(**)* Si cette fonctionnalité est prise en charge par votre téléviseur

Analogique : Si l'option de recherche des émissions **Analogique** est activée, le téléviseur procède à la recherche d'émissions analogiques une fois les autres réglages initiaux terminés.

Vous pouvez, en outre, choisir un type de diffusion comme favori. La priorité est accordée au type d'émission sélectionné pendant le processus de recherche et les chaînes associées seront listées au dessus de la **Liste des chaînes**. Une fois terminé, appuyez sur le bouton **OK** pour continuer.

Vous pouvez activer l'option **Mode Magasin** à ce niveau. Cette option configurera les paramètres de votre téléviseur pour la mémoire. Les fonctionnalités du téléviseur pris en charge s'afficheront en haut de l'écran en tant que bannière d'informations selon le modèle. Cette option est uniquement destinée à l'usage de magasin. Nous vous recommandons de sélectionner le **Mode Domestique** pour un usage domestique. Vous pouvez accéder à cette option à partir du menu **Système>Paramètres>Plus** et vous pouvez l'activer ou la désactiver plus tard.

Appuyez sur le bouton **OK** de la télécommande pour continuer et le menu **Paramètres réseau/Internet**

Connectivité

Connexion avec fil

Connexion à un réseau câblé

- Vous devez avoir un modem / routeur alimenté par une connexion à large bande active.
- Assurez-vous que le logiciel Nero Media Home est installé sur votre ordinateur (pour la fonction Partage Audio Vidéo). Voir la section intitulée «**Installation Nero Media Home**».
- Connectez votre PC à votre modem / routeur. Cela peut être une connexion fixe ou sans fil.
- Connectez votre téléviseur à votre modem / routeur via un câble Ethernet II existe un port LAN à l'arrière (derrière) de la Télé.

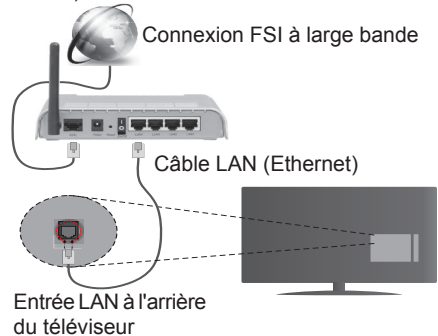

- Pour accéder et lire les fichiers partagés, sélectionnez l'option **Navigateur Média**. Appuyez sur le bouton **Menu** pour sélectionner l'option **Navigateur Média**. Appuyez sur **OK** pour continuer. Sélectionnez le type de fichier souhaité et appuyez sur **OK**. Utilisez toujours l'écran du menu **Navigateur Média** pour accéder et lire les fichiers partagés.
- Le PC/HDD/Lecteur Multimédia ou tout autre appareil compatible doit être utilisé avec une connexion filaire pour une qualité de lecture optimale.

Pour configurer les paramètres du réseau câblé, reportez-vous à la section Paramètres réseau/Internet dans le menu Système> Paramètres.

- Vous pourrez réussir à connecter votre téléviseur à votre réseau LAN en fonction de la configuration de votre réseau. Dans ce cas, utilisez un câble Ethernet pour connecter votre téléviseur directement à la prise murale du réseau.

s'affiche par la suite, si vous confirmez le message précédemment affiché demandant si vous souhaitez paramétrer le réseau. Veuillez-vous référer à la partie **Connectivité** pour configurer une connexion avec ou sans fil. Après avoir terminé la configuration, appuyez sur le bouton **OK** pour continuer. Pour passer à l'étape suivante sans rien faire, sélectionnez **Non** et appuyez sur le bouton **OK** lorsque le message s'affiche demandant si vous souhaitez paramétrer le réseau.

À la fin des réglages initiaux, le téléviseur lance la recherche des émissions disponibles des types sélectionnés.

Une fois toutes les stations disponibles enregistrées, les résultats de la recherche s'affichent à l'écran. Appuyez sur **OK** pour continuer. L'option **Modifier la Liste des Chaînes** s'affiche par la suite. Vous pouvez modifier la liste des chaînes selon vos préférences ou appuyer sur le bouton **Menu** pour revenir au mode télévision.

Pendant la recherche, un message apparaît, vous demandant si vous souhaitez trier les chaînes selon la LCN(*). Sélectionnez **Oui** et appuyez sur **OK** pour confirmer.

(* LCN est le système de numéros de chaînes logiques qui sélectionne les émissions disponibles suivant une séquence de chaînes reconnaissable (si disponible).

Remarque : Évitez d'éteindre le téléviseur lors de l'initialisation de la Installation Initiale. (*) Veuillez noter que certaines options ne seront pas disponibles, selon le choix du pays.

Utilisation de la fonction SatcoDX (**)

Vous pouvez accéder à SatcoDX à partir du menu **Installation>Paramètres du satellite**. Dans le menu **SatcoDX**, vous trouvez deux options relatives à SatcoDX.

Vous pouvez télécharger ou envoyer des données SatcoDX. Pour effectuer ces commandes, connectez une clé USB à votre téléviseur.

Vous pouvez télécharger les services actuels et les satellites et transpondeurs associés au téléviseur, sur un périphérique USB.

Vous pouvez également transférer l'un des fichiers SatcoDX stockés dans la clé USB, vers la TV.

Lorsque vous sélectionnez un de ces fichiers, tous les services et les satellites et transpondeurs associés dans le fichier sélectionné sont stockés dans le téléviseur. S'il existe des services terrestres, par câble et/ou analogiques installés, ils seront conservés et seuls les services satellites seront supprimés.

Ensuite, vérifiez les paramètres de votre antenne et apportez des modifications si nécessaire. Un message d'erreur signalant « **Aucun Signal** » s'affiche si les paramètres de l'antenne ne sont pas correctement configurés.

(**) Si cette fonctionnalité est prise en charge par votre téléviseur

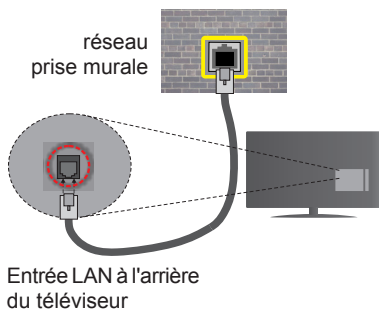

Connexion sans fil

Connexion à un réseau sans fil

Le téléviseur ne peut pas se connecter aux réseaux avec un SSID masqué. Pour que votre modem SSID soit visible, vous devez changer vos paramètres SSID via le logiciel du modem.

Pour une connexion au réseau LAN câblé, procédez comme suit :

1. Assurez-vous que le logiciel Nero Media Home est installé sur votre ordinateur (pour la fonction Partage Audio Vidéo).
2. Pour configurer les paramètres réseau sans fil, reportez-vous à la section **Paramètres Réseau/Internet** dans le menu **Système>Paramètres**.



Configuration des paramètres des périphériques sans fil

Ouvrez le menu **Paramètres réseau** et sélectionnez le **Type de réseau** comme **Dispositif sans fil** pour démarrer le processus de connexion.

Le téléviseur recherche automatiquement les réseaux sans fil. Une liste de réseaux disponibles s'affiche alors. Sélectionnez le réseau qui vous intéresse dans la liste.

Remarque : Si le modem prend en charge le mode N, vous devez définir les paramètres de ce mode.

Si le réseau sélectionné est protégé par un mot de passe, entrez la clé en utilisant le clavier virtuel. Vous

pouvez utiliser ce clavier grâce aux boutons de direction ainsi que le bouton **OK** sur la télécommande.

Attendez que l'adresse IP s'affiche sur l'écran.

Cela montre que la connexion est établie. Pour vous déconnecter d'un réseau sans fil, sélectionnez **Type de Réseau** puis appuyez sur les boutons Gauche ou Droite pour définir comme **Désactivé**.

Sélectionnez **Test de Débit Internet** et appuyez sur le bouton **OK** pour vérifier le débit de votre connexion Internet. Sélectionnez **Paramètres Avancés** et appuyez sur le bouton **OK** pour ouvrir le menu des paramètres avancés. Utilisez les boutons de direction et les boutons numériques pour la configuration. Appuyez sur le bouton **OK** pour enregistrer les paramètres lorsque vous avez terminé.

Autres informations

L'état de la connexion s'affiche à l'écran soit, **Connecté** ou **non Connecté** ainsi que l'adresse IP actuelle, si une connexion est établie

Connexion à votre téléphone portable via le WiFi

- Si votre téléphone portable est doté d'un WiFi, vous pouvez le connecter à votre téléviseur via un routeur, afin d'accéder au contenu de votre téléphone. Pour ce faire, votre téléphone portable doit avoir une application de partage appropriée.
- Connectez votre routeur en suivant les étapes ci-après dans la section **Connectivité Sans Fil**.
- Ensuite, connectez votre téléphone portable au routeur puis activez l'application de partage audio/vidéo sur votre périphérique mobile. Enfin, sélectionnez les fichiers que vous voulez partager avec votre téléviseur.
- Si la connexion est établie correctement, vous pourrez maintenant accéder aux fichiers partagés de votre téléphone portable via le **Navigateur multimédia** de votre téléviseur.
- Entrez dans le menu **Navigateur multimédia** et l'OSD de sélection du périphérique playback s'affiche. Sélectionnez votre téléphone portable et appuyez sur le bouton **OK** pour continuer.
- Vous pouvez télécharger une application distante virtuelle de télécommande à partir du serveur du fournisseur d'application de votre téléphone portable si cela est disponible.

Remarque : Cette fonction peut ne pas être prise en charge par certains téléphones portables.

Affichage sans fil(**)

L'affichage sans fil est une norme de diffusion de contenus vidéo et sonores mise au point par Wi-Fi Alliance. Cette fonctionnalité permet d'utiliser votre téléviseur comme périphérique d'affichage sans fil.

Utilisation avec des téléphones portables

Il existe diverses normes relatives au partage d'écrans, notamment de contenus graphiques, vidéo et sonores entre votre appareil mobile et votre téléviseur.

Si votre téléviseur ne dispose pas de l'option WiFi interne, branchez-y d'abord la clé USB sans fil.

Puis, appuyez sur le bouton **Source** de la télécommande et basculez vers la source **Affichage sans fil**.

Un écran s'affiche révélant que le téléviseur est prêt à être connecté.

Ouvrez l'application de partage sur votre téléphone portable. Les noms de ces applications varient en fonction des marques. Reportez-vous au manuel de votre appareil mobile pour plus d'informations.

Recherchez des appareils. Après sélection et connexion de votre téléviseur, l'écran de votre appareil s'affiche sur votre téléviseur.

Remarque : Cette fonction ne peut être utilisée que si l'appareil mobile la prend en charge. La recherche et la connexion des processus varient selon le programme que vous utilisez. Les téléphones portables Android doivent être équipés de la version V4.2.2 ou ultérieure.

(**) Si cette fonctionnalité est prise en charge par votre téléviseur

Connexion d'autres périphériques sans fil(**)

Votre téléviseur prend également en charge une autre technologie sans fil de courte portée. Un appariement est nécessaire avant l'utilisation de ce type de périphériques sans fil avec le téléviseur. Pour jumeler votre appareil au téléviseur, procédez comme suit :

- Définissez l'appareil en mode jumelage
- Lancez la recherche d'appareils sur votre téléviseur

Remarque : Reportez-vous au manuel d'utilisation du périphérique sans fil pour savoir comment le configurer en mode d'appariement.

Pour des périphériques audio, utilisez l'option **Liaison audio** du menu **Système>Sons** ; pour les télécommandes, utilisez l'option **Télécommande intelligente** du menu **Système>Paramètres>Autres**. Sélectionnez l'option de menu et appuyez sur la touche **OK** pour ouvrir le menu correspondant. Grâce à ce menu, vous pouvez découvrir et connecter des périphériques utilisant la même technologie sans fil et commencer à les utiliser. Suivez les instructions à l'écran.

(**) Si cette fonctionnalité est prise en charge par votre téléviseur

Utilisation du service du réseau Partage Audio/ Vidéo

La fonction de Partage audio/vidéo est une norme qui permet de visualiser les appareils électroniques numériques pour les rendre plus faciles d'utilisation à domicile.

Elle vous permet d'afficher et de lire les photos, la musique et les vidéos mémorisées sur le serveur multimédia connecté à votre réseau domestique.

1. Installation de Nero Media Home

Vous ne pouvez pas utiliser la fonction de partage audio vidéo si le programme serveur n'est pas installé dans votre ordinateur ou si le serveur multimédia requis n'est pas installé dans le dispositif compagnon. Veuillez installer le programme Nero Media Home sur votre PC. Pour plus d'informations sur l'installation, veuillez vous référer à la partie « **Installation de Nero Media Home** ».

2. Connexion à un réseau câblé ou sans fil

Pour de plus amples informations concernant les paramètres, référez-vous aux chapitres **Connectivité avec fil/sans fil**.

3. Lecture de fichiers partagés à travers le navigateur multimédia

Sélectionnez le menu **Navigateur multimédia** à l'aide des boutons de direction à partir du menu principal et appuyez sur **OK**. Le navigateur multimédia va s'afficher.

Installation de Nero MediaHome

Pour installer Nero MediaHome, veuillez procéder comme suit :

Remarque : Vous ne pouvez pas utiliser la fonction de partage audio vidéo si le programme serveur n'est pas installé dans votre ordinateur ou si le serveur multimédia requis n'est pas installé dans le dispositif compagnon.

1. Entrez le lien suivant en entier dans la barre d'adresse de votre navigateur.
<http://www.nero.com/mediahome-tv>
2. Cliquez sur la touche **Télécharger** dans la page d'ouverture. Le fichier d'installation va être téléchargé sur le PC.
3. Une fois le téléchargement fini, cliquez deux fois sur le fichier d'installation pour lancer l'installation. L'assistant d'installation vous guide tout au long de l'installation.
4. Les premières fenêtres s'affichent en premier. L'assistant d'installation vérifie la disponibilité des applications tiers installées dans le PC. Si des applications manquent celles-ci s'affichent et doivent être installées avant la suite du processus.
5. Appuyez sur le bouton **Installer**. L'interface intégré s'affiche. Veuillez ne pas modifier l'interface qui s'affiche.

6. Appuyez sur le bouton **Suivant**. La fenêtre détaillant les conditions de la Licence (EULA) va s'afficher. Veuillez lire l'accord de licence attentivement et cochez la case appropriée si vous adhérez à cet accord. Si vous n'acceptez pas les termes de l'accord, il vous sera impossible d'installer le CD.
7. Appuyez sur le bouton **Suivant**. Dans la prochaine fenêtre, vous pouvez régler vos préférences d'installation.
8. Appuyez sur le bouton **Installer**. L'installation est lancée et se termine automatiquement. Une barre de progression indique le progrès de l'installation.
9. Appuyez sur le bouton **Terminé**. L'installation est terminée. Vous serez redirigé vers le site web qui héberge l'application Nero.
10. Un raccourci est ensuite créé sur le bureau.

Félicitations ! Vous avez installé Nero MediaHome sur votre PC avec succès.

Lancez l'application Nero MediaHome en cliquant deux fois sur l'icône du raccourci.

Gentile Cliente.

Questo dispositivo è conforme alle direttive e norme europee relative alla compatibilità elettromagnetica e alla sicurezza elettrica.

Il rappresentante europeo del produttore è

Vestel Germany GmbH

Parking 6

85748 Garching b.München

Germany

Informazioni per gli utenti sullo smaltimento di dispositivi e batterie usati [Unione Europea]

Questo simbolo sul prodotto o sulla confezione significa che l'apparecchio elettrico o elettronico alla fine del ciclo di esercizio non deve essere smaltito insieme ai rifiuti domestici. I prodotti dovrebbero invece essere passati presso i punti di raccolta applicabili per il riciclaggio della strumentazione elettrica ed elettronica, così come le batterie, per provvedere a un corretto smaltimento, recupero e riciclaggio delle stesse in conformità con la normativa nazionale e la Direttiva 2012/19/EU e 2013/56/EU.

Assicurando che questo prodotto venga smaltito correttamente, si contribuisce a prevenire potenziali conseguenze negative per l'ambiente e la salute umana che potrebbero invece essere causate da una gestione errata dello smaltimento di questo prodotto.

Per maggiori informazioni sul riciclaggio di questo prodotto contattare gli uffici locali, il servizio smaltimenti rifiuti domestici o il negozio presso cui è stato acquistato.

A seconda delle leggi nazionali in vigore nel caso di smaltimento scorretto possono essere applicabili varie sanzioni.

(Utenti business)

Per smaltire questo prodotto, contattare il fornitore e controllare i termini e le condizioni del contratto d'acquisto.

[Paesi non -UE]

Questi simboli sono validi esclusivamente nell'Unione Europea.

La batteria di questo prodotto è 2X AAA 1.5V Cell.

Queste batterie si trovano nel telecomando e sono prontamente accessibili.

Contattare le autorità di zona per maggiori informazioni sullo smaltimento e sul riciclo.

Il prodotto e l'imballaggio dovrebbero essere portate al punto di raccolta di zona per essere riciclate.

Alcuni punti di raccolta accettano i prodotti in modo gratuito.



Pb

Avviso:

La dicitura Pb posta al di sotto del simbolo delle batterie indica che queste contengono piombo.



RICONOSCIMENTO DEL MARCHIO

Prodotto su licenza dei Laboratori Dolby. Dolby e il simbolo doppia-D sono marchi registrati di Dolby Laboratories.

I termini HDMI e High-Definition Multimedia Interface, oltre che il logo HDMI sono marchi di fabbrica o marchi registrato di HDMI Licensing LLC negli Stati Uniti e in altri paesi.

DVB è un marchio commerciale registrato del progetto DVB.

Per i brevetti DTS rimandiamo a <http://patents.dts.com>. Prodotto sotto licenza da DTS Licensing Limited. DTS, il Simbolo, & DTS e il Simbolo insieme sono marchi registrati, e DTS TruSurround è un marchio commerciale di DTS, Inc.® DTS, Inc. Tutti i diritti riservati.

Per i brevetti DTS rimandiamo a <http://patents.dts.com>. Prodotto sotto licenza da DTS Licensing Limited. DTS, il Simbolo, & DTS e il Simbolo insieme sono marchi registrati, e DTS 2.0+Digital Out è un marchio commerciale di DTS, Inc.® DTS, Inc. Tutti i diritti riservati.

Per i brevetti DTS rimandiamo a <http://patents.dts.com>. Prodotto sotto licenza da DTS Licensing Limited. DTS, DTS-HD, il Simbolo, & DTS oppure DTS-HD e il Simbolo, insieme, sono marchi registrati di DTS, Inc.® DTS, Inc. Tutti i diritti riservati.

JVC

“Questo prodotto è realizzato, distribuito e coperto da garanzia unicamente da VESTEL Ticaret A.Ş. ed è sottoposto a manutenzione da parte dei fornitori di servizio designati. “JVC” è il marchio commerciale di JVC KENWOOD Corporation, usato da queste aziende sotto licenza.”

Informazioni sulla sicurezza

Alimentazione elettrica

Questa televisione è stata progettata per funzionare con un'alimentazione elettrica a 220-240 Volt, 50Hz CA. Altre fonti di alimentazione potrebbero danneggiarla. Verificare che la targhetta (sulla parte posteriore della televisione) indichi 220-240V CA prima di collegarla per la prima volta. Il produttore NON accetta alcuna responsabilità per danni o lesioni causati da un uso del prodotto con la tensione sbagliata.

Spina

Abbiamo dotato questa televisione di una presa di corrente standard.

- Se il cavo di alimentazione è danneggiato sarà opportuno sostituirlo con un cavo dello stesso tipo per evitare pericoli.
- Qualora per qualsiasi motivo venisse tagliata la spina, distruggere la spina vecchia in quanto potrebbe essere pericolosa se inserita direttamente nella presa. Attenersi strettamente alle istruzioni di collegamento fornite con la nuova spina.
- Se la spina contiene un fusibile, si prega di toglierlo prima di gettarla.
- Non utilizzare mai una presa con fusibile senza il coperchio del fusibile.
- La spina sarà il principale dispositivo di scollegamento e dovrà essere accessibile in qualsiasi momento.



Il dispositivo contiene voltaggio pericoloso che può causare scosse elettriche.



Questa strumentazione dispone di un doppio isolamento. Non è richiesta la messa a terra.



Questi simboli sono presenti per indicare che la strumentazione è compatibile con gli standard europei in materia di sicurezza e di compatibilità elettro-magnetica.

Uso e manutenzione sicuri della televisione

Abbiamo progettato questa televisione in conformità con gli standard europei di sicurezza; tuttavia, come per ogni dispositivo elettrico, è necessario fare attenzione per essere al sicuro e ottenere i risultati migliori. Ecco alcuni consigli utili

Leggere attentamente queste istruzioni prima di usare la televisione.

Proteggere il cavo di alimentazione. Bisogna assicurare che il cavo di alimentazione non possa essere calpestato, spezzato, soggetto a strofinio, tagliato e così via.

Scollegare l'alimentazione o staccare la spina di corrente quando si lascia la TV senza sorveglianza, a meno che il funzionamento della TV non richieda una fornitura di corrente continua.

Non continuare a usare la televisione se è stato versato liquido all'interno, se è danneggiato o se non funziona in modo normale. Scollegare immediatamente l'apparecchio e rivolgersi a un esperto.

Evitare condizioni estreme come posti umidi o bagnati, eccessiva umidità, forti vibrazioni, temperature troppo alte o basse, luce solare forte e luoghi polverosi.

Non creare supporti improvvisati o piedini per la televisione.

Non lasciare che alcuno spinga oggetti nei fori e nella aperture di ventilazione.

Per prevenire shock elettrici, non rimuovere alcuna copertura.

Informazioni di sicurezza (continuazione)

Non toccare il display LCD se in fase di funzionamento si surriscalda. Si tratta di una cosa normale, non di un guasto.

In caso di guasti, non cercare di riparare l'apparecchio da soli, rivolgersi ad un agente di manutenzione qualificato.

Staccare la spina dalla presa durante temporali e scollegare il cavo dell'antenna.

ATTENZIONE: Collegare le cuffie con il volume impostato basso e aumentarlo se necessario. Un ascolto prolungato attraverso le cuffie ad alto volume può causare danni all'udito.

Ventilazione

Posizionare la televisione su una superficie rigida e piatta lontano dalla luce solare diretta e da fonti di calore. Se si trova in un mobile, lasciare uno spazio di almeno 10cm intorno. Non ostruire i fori di ventilazione, compresi quelli inferiori, con oggetti morbidi.

Il surriscaldamento riduce la durata della televisione e aumenta il rischio di incendio.

Pulizia

Scollegare dall'alimentazione di rete e usare solo un panno morbido leggermente inumidito. Non usare solventi chimici o detergenti aggressivi perché possono danneggiare la struttura della TV o lo schermo.

Non consentire mai a gocce di depositarsi sullo schermo: l'umidità può provocare alterazioni di colore.

Le impronte grasse devono essere tolte con pulitori come quelli comunemente in commercio consigliati in modo particolare per gli schermi LCD.

Stanchezza agli occhi

Quando si utilizza questo prodotto come monitor per il computer, gli esperti di salute e sicurezza consigliano di effettuare pause brevi e frequenti invece di pause occasionali e più lunghe; ad esempio. Una pausa di 5-10 minuti dopo un'ora di uso continuo potrebbe essere migliore rispetto a una pausa di 15 minuti ogni due ore.

Non utilizzare il monitor su superfici luminose o nelle quali la luce solare o altre sorgenti di luce colpiscono direttamente lo schermo.

Batterie

Rimuovete le batterie dal telecomando se il dispositivo non sarà usato per un lungo periodo di tempo. Le batterie lasciate nell'apparecchio possono causare danni per il deterioramento e per la perdita di liquidi corrosivi invalidando la garanzia.

Per proteggere l'ambiente, usare le strutture di riciclo locali per lo smaltimento delle batterie.

Smaltire le batterie usate secondo le istruzioni.

ATTENZIONE: Rischio di esplosione se la batteria è sostituita con una di tipo non corretto.

AVVERTENZE:

- Questo dispositivo è stato pensato unicamente per uso domestico e non deve essere usato per altri scopi o in altre applicazioni, come ad esempio per uso non domestico o in ambiente commerciale.
- Se il cavo di alimentazione è danneggiato, deve essere sostituito da un rivenditore autorizzato o altra persona qualificata per evitare rischi.
- Questo dispositivo non deve essere esposto a gocce o schizzi. Non posizionare sull'apparecchiatura oggetti riempiti di liquidi, quali ad esempio vasi.
- Nessun tipo di fiamma aperta, per esempio candele accese, dovrebbe essere posto sull'apparato.
- La ventilazione non deve essere impedita dalla copertura delle aperture di ventilazione con giornali, tovaglie, tappeti, coperte, ecc..
- **AVVERTENZA:** Al fine di evitare danni fisici, questo dispositivo deve essere saldamente fissato al pavimento/ parete secondo le istruzioni di installazione.
- Questo dispositivo non è adatto per essere usato in climi tropicali

Indice

Accessori inclusi.....	5
Istruzioni di montaggio fornite.....	6
Interruttore & Funzionamento Controllo TV.....	7
Installazione delle batterie nel telecomando.....	7
Collegamento antenna	7
Telecomando	8
Accensione/Spengimento.....	9
Prima installazione	9
Connettività.....	10
Usare il Servizio di Rete Condivisione Audio Video ...	12

AVVERTENZA

Per evitare il rischio d'incendio, non posizionare mai nessun tipo di candela o fiamma libera sopra o vicino alla TV.



Accessori inclusi

- Telecomando
- Batterie: 2 x AAA
- Cavo di collegamento AV laterale

Montaggio a parete della TV

La TV può essere montata su una parete usando un kit di montaggio (*) VESA MX X*X mm (*) mm, fornito separatamente. Rimuovere la base come indicato. Montare la TV conformemente alle istruzioni fornite col kit. Fare attenzione ai cavi elettrici, alle tubazioni del gas e dell'acqua a parete. In caso di dubbio rivolgersi a un installatore qualificato. La lunghezza del filetto della vite non deve entrare per più di X mm (*) nella TV. Contattare il negozio di acquisto del prodotto per chiedere informazioni su dove acquistare il kit VESA.

(*) Rimandiamo alla relativa pagina aggiuntiva per misurazioni VESA precise e specifiche tecniche sulle viti.

Rimozione del supporto del stand

- Per rimuovere il supporto, proteggere lo schermo e appoggiare la TV su una superficie stabile, con la base che sporge. Togliere le viti che tengono fissato il supporto alla TV.

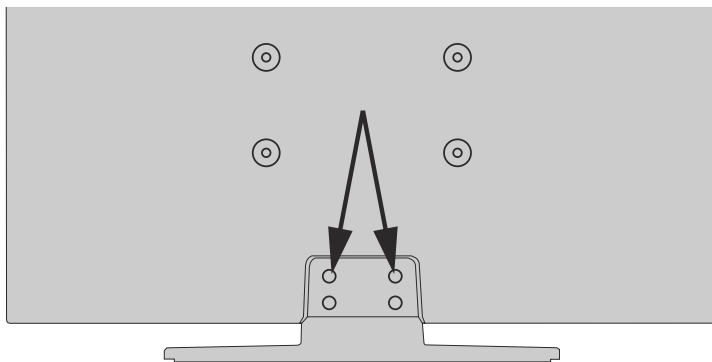

Interruttore & Funzionamento Controllo TV

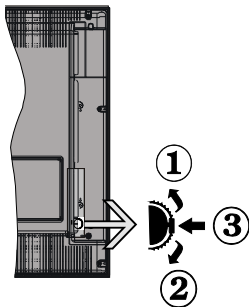

1. Direzione Su
2. Direzione Giù
3. Volume / Info / Selezione elenco sorgenti e interruttore di Standby-On

L'interruttore di controllo consente di controllare le funzioni di Volume / Programma / Sorgente e Standby-On della TV.

Per modificare il volume: Aumentare il volume premendo il pulsante su. Diminuire il volume premendo il pulsante giù.

Per cambiare i canali: Premere il pulsante centrale, il banner delle informazioni compare a video. Scorrere fra i canali salvati premendo il pulsante su o giù.

Per modificare la sorgente: Premere due volte la parte centrale del pulsante (per due volte in totale); compare a video l'elenco dei canali. Scorrere fra le fonti disponibili premendo il pulsante su o giù.

Per spegnere la TV: Premere la parte centrale del pulsante giù e tenerla premuta per alcuni secondi; la TV passa in modalità standby.

Note:

- Spegnendo la TV questo cerchio inizia a ruotare nuovamente con l'impostazione del volume.
- L'OSD del menu principale non può essere visualizzato mediante il pulsante di controllo.

Funzionamento con telecomando

Premere il pulsante **Menu** sul telecomando per visualizzare la schermata del menu principale. Servirsi dei tasti direzionali per selezionare una scheda del menu e premere **OK** per accedere. Servirsi nuovamente dei pulsanti direzionali per selezionare o impostare un'opzione. Premere il pulsante **Return/Back** oppure **Menu** per uscire da una schermata menu.

Scelta ingresso

Una volta collegati sistemi esterni alla TV, sarà possibile passare a diverse fonti di ingresso. Premere il pulsante **Source** sul telecomando consecutivamente per selezionare le varie sorgenti.

Cambio dei canali e di volume

Sarà possibile modificare il canale e regolare il volume usando il pulsante **Volume +/-** e **Programma +/-** sul pulsante.

Installazione delle batterie nel telecomando

Rimuovere il coperchio sul retro del telecomando. Inserire due batterie **AAA**. Accertarsi che i simboli (+) e (-) corrispondano (rispettare la polarità). Riposizionare il coperchio.



Le batterie non devono essere esposte a calore eccessivo, come luce solare, fuoco o simili. Collegare l'alimentazione.

IMPORTANTE: L'apparecchio TV è stato progettato per funzionare su una presa da **220-240V CA, 50 Hz**. Dopo aver tolto l'imballaggio, fare in modo che l'apparecchio TV raggiunga la temperatura ambiente prima di collegarlo all'alimentazione principale. Inserire il cavo di alimentazione alla presa della rete elettrica.

Collegamento antenna

Per collegare l'antenna, inserire nella presa **INGRESSO ANTENNA (ANT)** o la presa satellite all'(*) **INGRESSO SATELLITE (LNB)** sul retro della TV.

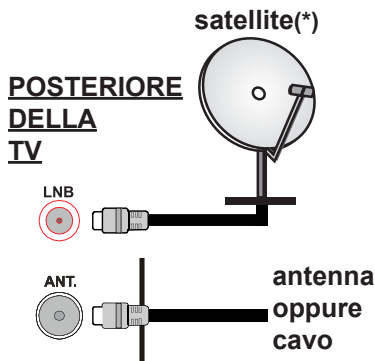

(*) ove disponibile

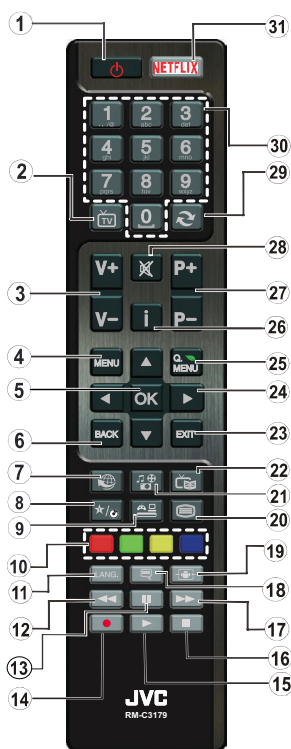

1. **Standby:** Accende / Spegne TV
2. **TV:** Visualizza elenco canali / Interruttori su Sorgente TV
3. **Volume +/-**
4. **Menu:** Visualizza il menu TV
5. **OK:** Conferma le selezioni utente, tiene la pagina (in modalità TXT), visualizza l'elenco canali (modalità DTV)
6. **Indietro/Torna:** Torna alla schermata precedente, aprire la pagina indice (in modalità TXT)
7. **Internet:** Apre la pagina del portale, dove è possibile raggiungere molte applicazioni web-based
8. **Pulsante personale (*)**
9. **Fonte:** Visualizza tutte le trasmissioni disponibili e le sorgenti contenuto
10. **Tasti Colorati:** Attenersi alle istruzioni a video per le funzioni dei pulsanti colorati
11. **Lingua:** Alterna le varie modalità audio (TV analogica), visualizza e modifica la lingua audio/sottotitoli (ove disponibile, TV digitale)
12. **Riavvolgimento rapido:** Sposta i frame all'indietro nei media, come ad esempio i film
13. **Pausa:** Mette in pausa i media in fase di riproduzione, avvia la registrazione timeshift (**)
14. **Registra:** Registra i programmi (**)
15. **Play:** Inizia a riprodurre i media selezionati
16. **Arresto:** Interrompe il media in fase di riproduzione
17. **Avanzamento rapido:** Sposta i frame in avanti nei media, come ad esempio i film
18. **Sottotitoli:** Attiva e disattiva i sottotitoli (ove disponibile)
19. **Schermo:** Modifica il rapporto dello schermo
20. **Testo:** Visualizza il televideo (ove disponibile), premere nuovamente per mettere in sovra-impressione il televideo su una normale immagine di una trasmissione (mix)
21. **Browser multimediale:** Apre la schermata del browser multimediale
22. **EPG (Guida programmazione elettronica):** Visualizza la guida del programma elettronico
23. **Esci:** Chiude ed esce dai menu visualizzati o torna alla schermata precedente
24. **Pulsanti di navigazione:** Aiuta a spostarsi nei menu, nel contenuto, ecc. e visualizza le sottopagine in modalità TXT quando viene premuto il tasto Destro Sinistro
25. **Menu Rapido:** Visualizza un elenco dei menu per accesso rapido
26. **Info:** Visualizza le informazioni sui contenuti a video, mostra le informazioni nascoste (mostra - in modalità TXT)
27. **Programma +/-**
28. **Muto:** Spegne completamente il volume della TV
29. **Passa:** Esegue un ciclo rapido fra i canali o le sorgenti precedenti o attuali
30. **Tasti numerici:** Alterna il canale, inserisce un numero o una lettera nella casella di testo a video.
31. **Netflix:** Lancia l'applicazione Netflix.

(*) PULSANTE PERSONALE:

Questo pulsante potrebbe avere una funzione pre-definita, a seconda del modello. Sarà tuttavia possibile impostare una funzione speciale a questo pulsante premendolo per cinque secondi quando ci si trova su una sorgente o un canale di propria scelta. Sullo schermo si visualizzerà un messaggio. Ora il PULSANTE PERSONALE è associato alla funzione selezionata.

Si prega di notare che eseguendo la **Prima installazione**, IL PULSANTE PERSONALE tornerà alla funzione predefinita.

Servizi televideo

Premere il pulsante **Text** per accedere. Premere nuovamente per attivare la modalità mix che consente di visualizzare la pagina televideo e la trasmissione TV contemporaneamente. Premere ancora una volta per uscire. Quando è disponibile il sistema FASTEXT, le sezioni della pagina del televideo sono codificate a colore e possono essere selezionate premendo i tasti colorati. Attenersi alle istruzioni visualizzate a video.

Televideo digitale

Premere il pulsante **Text** per visualizzare le informazioni sul televideo digitale. Usarlo coi pulsanti colorati, coi pulsanti cursore e col pulsante **OK**. Il metodo di funzionamento può variare a seconda del contenuto del teletext digitale. Attenersi alle istruzioni visualizzate a video sulla schermata del televideo digitale. Quando viene premuto nuovamente il pulsante **Text**, la TV torna alla trasmissione TV.

(**) *Se questa funzione è supportata dalla propria TV*
Nota a piè di pagina:

I pulsanti rosso, verde, giallo e blu sono multifunzione; attenersi alle istruzioni a video e alle istruzioni della sezione.

Accensione/Spegnimento

Per accendere la TV

Collegare il cavo di alimentazione alla presa da 220-240V CA 50 Hz.

Per accendere la TV dalla modalità di standby è possibile:

- Premere il tasto "⏻ - Standby," "P+/P- -Programma +/-" o un tasto numerico sul telecomando.
- Premere per alcuni istanti il tasto funzione di modo che la TV si accenda dallo standby.

Per spegnere la TV

Premere il tasto "⏻ - Standby" sul telecomando oppure premere l'interruttore sulla TV, di modo che la TV stessa passi in modalità stand-by.

Per spegnere completamente la TV, scollegare il cavo di alimentazione dalla presa di rete.

Nota: Quando la TV viene messa in modalità standby, il LED di standby potrebbe lampeggiare per indicare che alcune funzioni, come ad esempio la Ricerca Standby, lo Scaricamento Over Air o il Timer sono attive. Il LED lampeggia anche quando si accende la TV dalla modalità standby.

Prima installazione

Quando viene accesa per la prima volta, compare il menu "selezione lingua". Selezionare la lingua desiderata e premere **OK**.

Sulla schermata successiva, impostare le preferenze servendosi dei pulsanti di navigazione.

Nota: A seconda della selezione del Paese potrebbe essere richiesto di impostare e confermare un codice PIN. Il numero PIN selezionato non può essere 0000. Sarà necessario inserirlo se viene chiesto di inserire un PIN per qualsiasi funzionamento di menu successivamente.

Informazioni sulla selezione del tipo di trasmissione

Antenna Digitale: Qualora l'opzione di ricerca trasmissione Antenna Digitale sia accesa la TV cercherà le trasmissioni terrestri digitali dopo che sono state completate le altre impostazioni iniziali.

Cavo digitale: Qualora l'opzione di ricerca trasmissione **Cavo Digitale** sia accesa la TV cercherà le trasmissioni cavo digitale dopo che sono state completate le altre impostazioni iniziali. A seconda delle proprie preferenze, potrebbe essere visualizzato un messaggio di conferma prima di avviare la ricerca. Selezionare **Sì** e premere **OK** per procedere. Per annullare l'operazione, selezionare **NO** e premere **OK**. Sarà possibile selezionare **Rete** o impostare valori quali ad esempio **Frequenza**, **ID di rete** e **Passo ricerca**. Al termine, premere il tasto **OK**.

Nota: La ricerca della durata varia a seconda del **Passo di Ricerca** selezionato.

Satellite():** Se l'opzione di ricerca **Satellite** è accesa, la TV cercherà le trasmissioni satellitari digitali

dopo il completamento delle altre impostazioni iniziali. Prima di eseguire la ricerca satellite, è opportuno eseguire alcune impostazioni. Viene visualizzato come prima cosa il menu **Tipo Antenna**. Sarà possibile selezionare **Tipo Antenna** su **Diretto**, **Cavo Satellite Singolo** oppure l'**interruttore DiSEqC** usando i pulsanti "◀" o "▶".

- **Diretto:** Nel caso in cui si disponga di un ricevitore diretto e di una parabola, selezionare questo tipo di antenna. Premere il **OK** per continuare. Selezionare un satellite disponibile sulla schermata successiva e premere **OK** per eseguire la scansione dei servizi.
- **Cavo Satellite Singolo:** Nel caso in cui si disponga di ricevitori multipli e di un cavo satellite unico, selezionare questo tipo di antenna. Premere il **OK** per continuare. Configurare le impostazioni attenendosi alle seguenti istruzioni sulla schermata successiva. Premere **OK** per eseguire una scansione dei dispositivi.
- **Interruttore DiSEqC:** Nel caso in cui si disponga di più parabole satellitari e di un **DiSEqC**, selezionare questo tipo di antenna. Premere il **OK** per continuare. Sarà possibile impostare quattro opzioni **DiSEqC** (ove presente) sulla schermata successiva. Premere il tasto **OK** per eseguire la scansione del primo satellite nell'elenco.

*(**)* Se questa funzione è supportata dalla propria TV

Analogico: Se viene attivata l'opzione di ricerca trasmissione **Analogica**, la TV cercherà le trasmissioni analogiche via satellite dopo che saranno state completate tutte le altre impostazioni iniziali.

Sarà inoltre possibile impostare un tipo di trasmissione come preferito. Verrà data la priorità al tipo di trasmissione selezionato durante il processo di ricerca, e i canali verranno elencati sulla parte superiore dell'**Elenco Canali**. Alla fine, premere **OK** per continuare.

Sarà possibile attivare la **Modalità Negozio** a questo punto. Questa opzione configurerà le opzioni della TV per l'ambiente di conservazione, e a seconda del modello in uso, le funzioni supportate possono essere visualizzate sulla parte superiore dello schermo come banner informazioni. Questa opzione è pensata unicamente per l'uso in negozio. Consigliamo di selezionare **Modalità Home** per l'uso domestico. Questa opzione sarà disponibile nel menu **Sistema>Impostazioni>Altro** e può essere spenta/accesa successivamente.

Premere il pulsante **OK** sul telecomando per continuare, e verrà visualizzato il menu **Impostazioni Rete/Internet**, se si conferma il messaggio visualizzato in precedenza che chiede se si desidera eseguire le impostazioni di rete. Rimandiamo alla sezione **Connettività** per configurare una connessione cablata o wireless. Dopo aver completato le impostazioni, premere il pulsante **OK** per continuare. Per saltare il

passaggio successivo senza fare nulla selezionare **No** e premere il pulsante **OK** quando viene visualizzato il messaggio che chiede se si desidera accedere alle impostazioni di rete.

Dopo aver completato le impostazioni iniziali, la TV inizierà a cercare le trasmissioni disponibili dei tipi di trasmissione selezionati.

Dopo aver salvato tutte le stazioni disponibili, verranno visualizzati i risultati della scansione. Premere il **OK** per continuare. Successivamente, verrà visualizzato il menu **Modifica Elenco Canali**. Sarà possibile modificare l'elenco canali conformemente alle proprie preferenze, ancora premere il pulsante **Menu** per uscire e guardare la TV.

Mentre la ricerca continua, compare un messaggio, e viene chiesto se si desidera ordinare i canali in linea con LCN (*). Selezionare **SI** e premere **OK** per confermare.

(* LCN è il sistema Numero Logico di Canale che organizza le trasmissioni disponibili con una sequenza numerica di canali riconoscibile (ove disponibile).

Nota: Non spegnere la TV mentre è in corso l'inizializzazione della prima installazione. Si prega di notare che alcune opzioni potrebbero non essere disponibili a seconda della selezione del paese.

Uso della funzione SatcoDX (**)

Sarà possibile eseguire le operazioni SatcoDX usando il menu **Installazione>Impostazioni Satellite**. Nel menu **SatcoDX**, ci sono due opzioni relative a SatcoDx.

Sarà possibile caricare o scaricare i dati SatcoDX. Per eseguire queste funzioni sarà necessario collegare un dispositivo USB alla TV.

Sarà possibile caricare i servizi correnti e i relativi satelliti e transponder nella TV a un dispositivo USB.

Inoltre è possibile scaricare uno dei file SatcoDX salvati all'interno del dispositivo USB nella TV.

Quando si seleziona uno dei file, tutti i servizi e i relativi satelliti e transponder nel file selezionato verranno memorizzati nella TV. In caso di servizi analogici e/o via cavo, terrestri installati, verranno mantenuti e verranno rimossi solo i servizi satellitari.

Successivamente, controllare le impostazioni dell'antenna e apportare le modifiche se necessario. Un messaggio di errore "**Nessun segnale**" potrebbe essere visualizzato se le impostazioni antenna non sono configurate correttamente.

(**) Se questa funzione è supportata dalla propria TV

Connettività

Connettività cablata

Collegamento a una rete cablata

- Sarà necessario disporre di un modem/router connessi a una connessione a banda larga attiva.
- Verificare che il software Nero Media Home sia installato nel PC (per la funzione Condivisione Audio Video). Vedere la sezione "**Installazione Nero Media Home**".
- Collegare il PC al modem/router. Si può trattare di una connessione cablata o wireless.
- Collegare la TV al modem/router tramite cavo Ethernet. C'è una porta LAN sulla parte posteriore della TV.

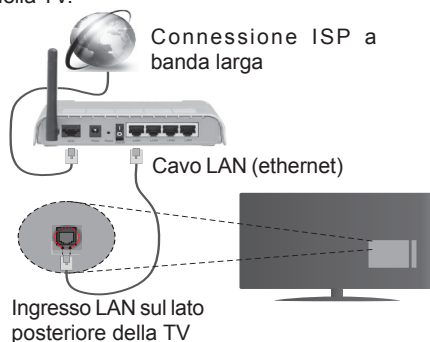

- Per accedere e riprodurre i file condivisi, selezionare **Browser multimediale**. Premere il pulsante **Menu** e selezionare **Browser multimediale**. Premere il **OK** per continuare. Selezionare il tipo di file desiderato e premere **OK**. Occorre sempre utilizzare la schermata del **Media Browser** per accedere e riprodurre i file di rete condivisi.
- Utilizzare PC/HDD/Media Player o qualsiasi altro dispositivo compatibile con la connessione cablata per ottenere una più elevata qualità di riproduzione.

Per configurare le impostazioni cablate rimandiamo alla sezione Rete/Impostazioni Internet nel menu Sistema>Impostazioni.

- Si può collegare la TV alla rete LAN a seconda della configurazione di rete. In tal caso, usare un cavo ethernet per collegare la TV direttamente alla presa a muro della rete.

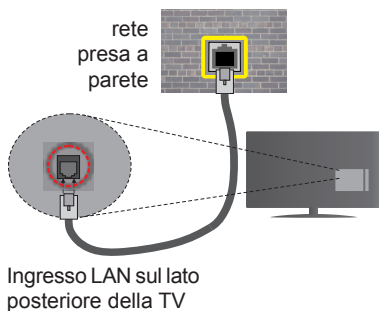

Collegamento wireless

Collegamento a una rete wireless

La TV non può essere collegata alle reti con SSID nascosto. Per rendere il modem SSID visibile, modificare le impostazioni SSID tramite il software del modem.

Per collegare a una rete LAN cablata, occorre effettuare le seguenti procedure:

1. Verificare che il software Nero Media Home sia installato nel PC (per la funzione Condivisione Audio Video).
2. Per configurare le impostazioni wireless rimandiamo alla sezione **Rete/Impostazioni Internet** nel **Menu Sistema>Impostazioni**.



Configurazione delle impostazioni del dispositivo wireless

Aprire il menu Impostazioni di Rete / Internet e selezionare Tipo di Rete come Dispositivo Wireless per avviare il processo di connessione.

La TV eseguirà automaticamente una ricerca delle reti wireless. Verrà visualizzato un elenco delle reti disponibili. Selezionare la rete desiderata dall'elenco.

Nota: Se il modem supporta la modalità N, si dovrebbero impostare le modalità N.

Se la rete selezionata è protetta da password, immettere la chiave corretta usando la tastiera virtuale. Sarà possibile usare questa tastiera mediante i tasti di navigazione e il tasto **OK** del telecomando.

Attendere fino a quando l'indirizzo IP viene visualizzato sulla schermata.

Ciò significa che il collegamento è stabilito. Per scollegarsi da una rete wireless, evidenziare **Tipo di rete** e premere i pulsanti Sinistra e Destra per impostare su **Disattivato**.

Evidenziare **Internet Speed Test** e premere il tasto **OK** per controllare la velocità di connessione a Internet. Evidenziare **Impostazioni avanzate** e premere il pulsante **OK** per aprire il menu impostazioni avanzate. Usare i tasti di navigazione e i tasti numerici per eseguire le impostazioni. Premere il tasto **OK** per salvare le impostazioni al termine.

Altre informazioni

Lo stato del collegamento verrà visualizzato come **Connesso** o **Non connesso** e verrà visualizzato l'indirizzo IP attuale, se viene stabilita una connessione.

Collegamento al telefono cellulare mediante WiFi

- Qualora il dispositivo mobile sia dotato della funzione WiFi, sarà possibile collegarlo alla TV mediante router, per accedere ai contenuti all'interno del dispositivo. In tal caso, il dispositivo mobile deve disporre di un apposito software di condivisione.
- Connettersi al router seguendo le procedure indicate nella sezione **"Wireless Connectivity"**.
- Successivamente, collegare il dispositivo mobile al router e attivare il relativo software di condivisione. Quindi, selezionare i file da condividere con la TV.
- Se la connessione viene stabilita correttamente, sarà possibile accedere ai file condivisi del telefono mediante il **Browser multimediale** della TV.
- Accedere al menu **Browser multimediale** e verrà visualizzato l'OSD di selezione del dispositivo di riproduzione. Selezionare il dispositivo mobile e premere **OK** per continuare.
- Ove disponibile, sarà possibile scaricare l'applicazione telecomando remoto dal server del provider dell'applicazione del dispositivo mobile.

Nota: Questa funzione potrebbe non essere supportata da tutti i dispositivi mobili.

Display Wireless(**)

Il Display Wireless è uno standard per la trasmissione in streaming di contenuti video e audio, realizzato dalla Wi-Fi Alliance. Questa funzione consente di usare la TV come dispositivo di visualizzazione wireless.

Uso con dispositivi mobili

Ci sono vari standard che consentono la condivisione delle schermate, compresi contenuti grafici, video e audio, fra dispositivo mobile e TV.

Collegare come prima cosa il dongle USB alla TV, qualora quest'ultima non disponga della funzionalità WiFi.

Quindi premere il pulsante **Source sul telecomando e passare alla sorgente Display Wireless**.

Compare una schermata, a indicare che la TV è pronta per il collegamento.

Aprire l'applicazione di condivisione sul dispositivo mobile. Queste applicazioni hanno un nome diverso per ogni marca; rimandiamo al manuale d'istruzioni del dispositivo mobile per informazioni dettagliate in merito.

Eseguire la ricerca dei dispositivi. Dopo aver selezionato la TV e dopo aver eseguito il collegamento, lo schermo del dispositivo verrà visualizzato sulla TV.

Nota: Questa funzione può essere usata solo se il dispositivo mobile supporta questa funzione. I procedimenti di scansione e connessione differiscono a seconda del programma usato. I dispositivi mobili basati su Android dovrebbero avere la versione software V4.2.2 e superiore.

()** Se questa funzione è supportata dalla propria TV

Collegamento di Altri Dispositivi Wireless(**)

La TV supporta anche un'altra tecnologia di connessione wireless a portata ridotta. Sarà necessario eseguire l'abbinamento prima di usare questo tipo di dispositivi wireless con la TV. Per abbinare il dispositivo alla TV, eseguire i seguenti passaggi:

- Impostare il dispositivo in modalità di abbinamento
- Avviare la ricerca del dispositivo sulla TV

Nota: Rimandiamo al manuale del dispositivo wireless per scoprire come impostare il dispositivo in modalità abbinamento.

Per i dispositivi audio consigliamo di usare l'opzione **Collegamento Audio** nel menu **Sistema > Audio**, per i controller remoti l'opzione **Smart Remote** nel menu **Sistema>Impostazioni>Altro**. Selezionare l'opzione menu e premere il pulsante OK per aprire il relativo menu. Usando questo menu sarà possibile scoprire e collegare i dispositivi che si servono della stessa tecnologia wireless e iniziare a usarli. Attenersi alle istruzioni a video.

()** Se questa funzione è supportata dalla propria TV

Usare il Servizio di Rete Condivisione Audio Video

La funzione di Condivisione Audio Video è uno standard che semplifica il processo di visualizzazione di componenti elettronici digitali e ne rende più semplice l'uso in una rete domestica.

Questo standard consente di visualizzare e riprodurre foto, musica e video memorizzati nel server multimediale collegato alla rete domestica.

1. Installazione di Nero Media Home

La funzione di Condivisione Audio/Video non può essere usata se il programma server non è installato sul PC oppure se il software media server richiesto non è installato sul dispositivo associato. Preparare il PC con il programma Nero Media Home fornito. Per

ulteriori informazioni sull'installazione, rimandiamo alla sezione "Nero Media Home Installation".

2. Collegamento a una rete cablata o wireless

Cfr. i capitoli **Connettività Cablata / Wireless** per informazioni dettagliate sulla configurazione.

3. Riproduzione di file condivisi mediante Browser multimediale

Selezionare **Browser multimediale** usando i pulsanti **direzionali** dal menu principale, quindi premere **OK**. Verrà visualizzato il browser multimediale.

Installazione di Nero MediaHome

Per installare Nero MediaHome, procedere come segue:

Nota: La funzione di Condivisione Audio/Video non può essere usata se il programma server non è installato sul PC oppure se il software media server richiesto non è installato sul dispositivo associato.

1. Inserire completamente il seguente indirizzo nella barra indirizzi del browser web.
<http://www.nero.com/mediahome-tv>
2. Fare clic sul pulsante **Download** sulla pagina di apertura. Il file di installazione verrà scaricato sul PC.
3. Al termine del download, fare doppio clic sul file di installazione per avviare l'installazione. La procedura guidata di installazione vi guiderà nel processo di installazione.
4. Verrà quindi visualizzata la schermata dei pre-requisiti. La procedura guidata di installazione verifica la disponibilità del software di terzi richiesto nel PC. Se le applicazioni mancano, sono elencate e devono essere installate prima di continuare l'installazione.
5. Fare clic sul pulsante **Installa**. Verrà visualizzato il seriale integrato. Non modificare il seriale visualizzato.
6. Fare clic sul pulsante **Avanti**. Viene visualizzata la schermata Condizioni di licenza (EULA). Leggere con attenzione l'accordo di licenza e selezionare l'apposita casella di controllo per accettare i termini del contratto. L'installazione non è possibile senza tale consenso.
7. Fare clic sul pulsante **Avanti**. Sulla schermata successiva sarà possibile impostare le preferenze di installazione.
8. Fare clic sul pulsante **Installa**. L'installazione inizia e si conclude automaticamente. Una barra di avanzamento indica lo stato del processo di installazione.
9. Fare clic sul pulsante **Fine**. L'installazione è completata. Si verrà re-indirizzati al sito web del software Nero.
10. Un tasto di scelta rapida viene collocato sul desktop.

Congratulazioni! Nero MediaHome è stato installato correttamente nel PC.

Avviare Nero MediaHome facendo doppio clic sull'icona del link.